

平成24年度北信高等学校総合体育大会テニス競技 男子団体戦

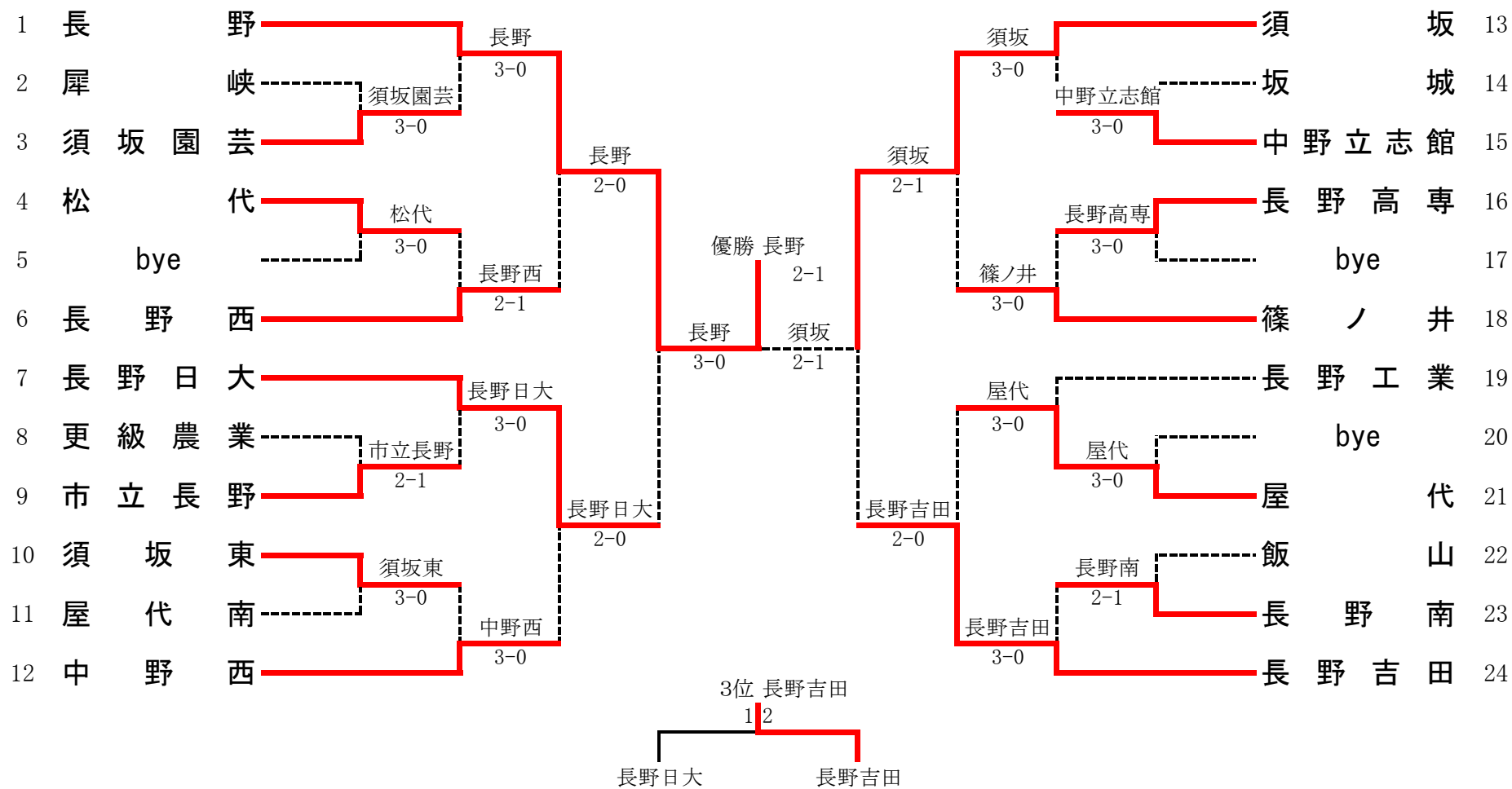

1R1	3	須坂園芸	3-0	犀峽	2
D		矢澤 宗千③ 小橋 龍人②	60	平林 洸② 小柳洋喜②	
S1		内堀 友裕③	60	尾澤慶喜③	
S2		山本 聖也③	60	丸田浩二②	

1R2	4	松代	3-0	bye	5
D					
S1					
S2					

1R3	9	市立長野	2-1	更級農業	8
D		野池 豊③ 田村 真悟②	62	和田 聖矢③ 北澤 翔吾②	
S1		柳沢 成人③	75	上田 竜将③	
S2		小林 大輝②	67(5)	鈴木 優作②	

1R4	10	須坂東	3-0	屋代南	11
D		島岡 拓哉③ 中村 武流③	61	宮澤 秀幸③ 平坂 卓也③	
S1		赤澤 健太③	62	永井 勇佐③	
S2		柴本 綜太①	63	宮原 天②	

1R5	15	中野立志館	3-0	坂城	14
D		北澤 誠也③ 松澤 州洋③	64	守倉 麗② 榎原 智也①	
S1		樋口 勝也③	75	森泉 翔平②	
S2		田尻 雄大③	64	齋藤 優太②	

1R6	16	長野高専	3-0	bye	17
D					
S1					
S2					

1R7	21	屋代	3-0	bye	20
D					
S1					
S2					

1R8	23	長野南	2-1	飯山	22
D		石坂 昌紀③ 栗林 優太③	75	畔上 拓③ 磯上 一樹③	
S1		原山 拓巳②	67(1)	片塩 駿③	
S2		大日方 祐介②	76(39)	清水 拓実①	

2R1	1	長野	3-0	須坂園芸	3
D		滝澤 遼太② 山崎 智大②	61	矢澤 宗千③ 小橋 龍人②	
S1		豊城 惇②	61	内堀 友裕③	
S2		金児 康平③	60	山本 聖也③	

2R2	6	長野西	2-1	松代	4
D		青山 英樹③ 岩崎 信耶③	61	瀬戸山 峻③ 宮坂 豪③	
S1		岡田 雄真③	46	下川 嶺①	
S2		櫻井 達也③	61	寺澤 拓磨③	

2R3	7	長野日大	3-0	市立長野	9
D		小林 拓哉③ 宮島 拓也③	61	野池 豊③ 田村 真悟②	
S1		清水 海里③	61	柳沢 成人③	
S2		玉木 慎也②	60	小林 大輝②	

2R4	12	中野西	3-0	須坂東	10
D		荒井 和貴③ 岩本 陸③	61	島岡 拓哉③ 中村 武流③	
S1		赤塩 望①	60	赤澤 健太③	
S2		人形 和輝③	61	柴本 綜太①	

2R5	13	須坂	3-0	中野立志館	15
D		飯塚 智也③ 増田 隆亮③	61	北澤 誠也③ 松澤 州洋③	
S1		宮澤 健①	60	樋口 勝也③	
S2		土屋 祐輝②	60	田尻 雄大③	

2R6	18	篠ノ井	3-0	長野高専	16
D		柏木 匠③ 北沢 聡史②	64	折山 千尋② 大川 雅貴②	
S1		林 亮汰②	60	小林 樹桂③	
S2		永井 颯紀③	61	齋藤 颯斗③	

2R7	21	屋代	3-0	長野工業	19
D		吉沢 拓実③ 和田 健一郎③	62	船本 明人③ 森 啓③	
S1		色川 正洋③	62	岡澤 裕志③	
S2		田中 勇真③	61	飛田 薫③	

2R8	24	長野吉田	3-0	長野南	23
D		酒井 亮③ 田中 義輝③	62	石坂 昌紀③ 栗林 優太③	
S1		渡辺 峻③	61	吉沢 拓実②	
S2		六川 素生③	61	原山 拓巳③ 大日方 祐介②	

3R1	1	長野	2-0	長野西	6
D		滝澤 遼太② 山崎 智大②	60	青山 英樹③ 岩崎 信耶③	
S1		豊城 惇②	76(1)	岡田 雄真③	
S2		金児 康平③	11	櫻井 達也③	

3R2	7	長野日大	2-0	中野西	12
D		小林 拓哉③ 宮島 拓也③	64	荒井 和貴③ 岩本 陸③	
S1		清水 海里③	62	赤塩 望①	
S2		玉木 慎也②	01	小林 稜平③	

3R3	13	須坂	2-1	篠ノ井	18
D		飯塚 智也③ 増田 隆亮③	62	柏木 匠③ 北沢 聡史②	
S1		宮澤 健①	36	林 亮汰②	
S2		土屋 祐輝②	62	永井 颯紀③	

3R4	24	長野吉田	2-0	屋代	21
D		酒井 亮③ 田中 義輝③	63	色川 正洋③ 田中 勇真③	
S1		渡辺 峻③	62	吉沢 拓実③	
S2		六川 素生③	20	米久保 直人③	

準決	1	長野	3-0	長野日大	7
D		滝澤 遼太② 山崎 智大②	64	小林 拓哉③ 宮島 拓也③	
S1		豊城 惇②	76(5)	清水 海里③	
S2		金児 康平③	60	玉木 慎也②	

準決	13	須坂	2-1	長野吉田	24
D		飯塚 智也③ 増田 隆亮③	60	酒井 亮③ 田中 義輝③	
S1		宮澤 健①	61	渡辺 峻③	
S2		土屋 祐輝②	26	六川 素生③	

決勝	1	長野	2-1	須坂	13
D		滝澤 遼太② 山崎 智大②	26	飯塚 智也③ 増田 隆亮③	
S1		豊城 惇②	61	宮澤 健①	
S2		金児 康平③	61	土屋 祐輝②	

三決	24	長野吉田	2-1	長野日大	7
D		酒井 亮③ 田中 義輝③	26	小林 拓哉③ 宮島 拓也③	
S1		渡辺 峻③	63	清水 海里③	
S2		六川 素生③	76(3)	玉木 慎也②	

平成24年度北信高等学校総合体育大会テニス競技 女子団体戦

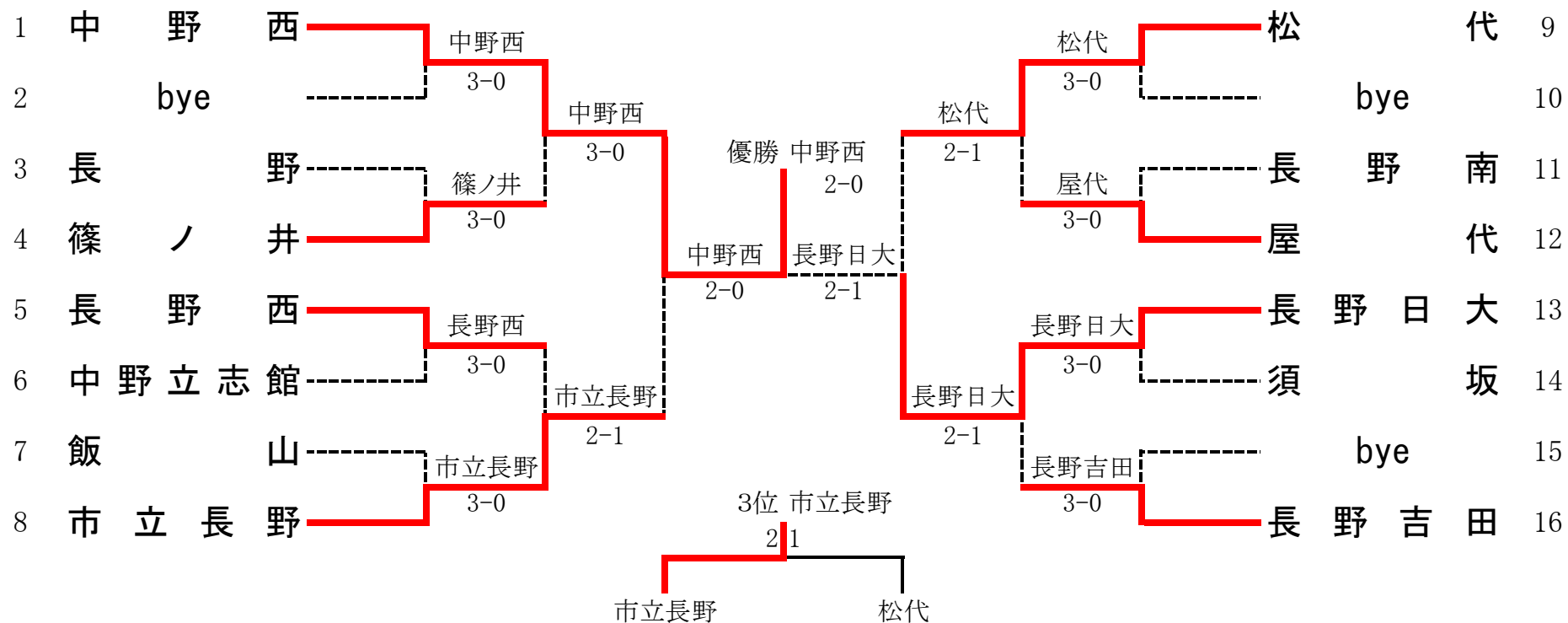

1R1	1	中野西	3-0	bye	2
D					
S1					
S2					

1R2	4	篠ノ井	3-0	長野	3
D		花岡 真優③ 佐藤 成美③	60	前角 宙音③ 川又 千鶴③	
S1		亀村 実夢③	60	松下 愛③	
S2		山崎 奈々美③	60	田中 志歩③	

1R3	5	長野西	3-0	中野立志館	6
D		宮澤 夏純③ 吉田 春香③	62	木内 結理② 松本 葉月③	
S1		風間 亜紀子③	61	小坂 美沙紀②	
S2		萩原 あかね③	60	湯本 まなみ③	

1R4	8	市立長野	3-0	飯山	7
D		風間 理帆③ 上杉 優実③	60	松嶋 京香③ 手塚 なつ子③	
S1		石田 莉帆③	61	米持 彩②	
S2		丸山 夏実③	61	今井 彩花③	

1R5	9	松代	3-0	bye	10
D					
S1					
S2					

1R6	12	屋代	3-0	長野南	11
D		土屋 美佳③ 中澤 奏②	62	平林 恵② 高野 典枝③	
S1		小林 夏希③	61	北澤 日向子②	
S2		中澤 実咲②	76(4)	中村 真美②	

1R7	13	長野日大	3-0	須坂	14
D		春原 咲希③ 青木 理華②	60	高見澤 美琴① 飯島 ゆめの①	
S1		湯本 寛菜③	60	笹平 理加③	
S2		山岸 知世③	60	坊野 真琴①	

1R8	16	長野吉田	3-0	bye	15
D					
S1					
S2					

2R1	1	中野西	3-0	篠ノ井	4
D		草間 美来③ 池田 愛美②	75	花岡 真優③ 佐藤 成美③	
S1		中川 あかね③	62	亀村 実夢③	
S2		元田 彩貴③	61	山崎 奈々美③	

2R2	8	市立長野	2-1	長野西	5
D		風間 理帆③ 上杉 優実③	61	宮澤 夏純③ 吉田 春香③	
S1		石田 莉帆③	06	風間 亜紀子③	
S2		丸山 夏実③	61	萩原 あかね③	

2R3	9	松代	2-1	屋代	12
D		宮島 七恵③ 小坂 真理菜③	61	土屋 美佳③ 中澤 奏②	
S1		村山 裕美③	06	小林 夏希③	
S2		石坂 彩③	61	中澤 実咲②	

2R4	13	長野日大	2-1	長野吉田	16
D		春原 咲希③ 青木 理華②	16	唐澤 喜穂③ 丸山 恵②	
S1		湯本 寛菜③	60	稲垣 菜紀③	
S2		山岸 知世③	62	池田 優紀③	

準決	1	中野西	2-0	市立長野	8
D		草間 美来③ 池田 愛美②	43	風間 理帆③ 上杉 優実③	
S1		中川 あかね③	61	石田 莉帆③	
S2		元田 彩貴③	61	丸山 夏実③	

準決	13	長野日大	2-1	松代	9
D		春原 咲希③ 青木 理華②	16	宮島 七恵③ 小坂 真理菜③	
S1		湯本 寛菜③	61	村山 裕美③	
S2		山岸 知世③	64	石坂 彩③	

決勝	1	中野西	2-0	長野日大	13
D		草間 美来③ 池田 愛美②	62	春原 咲希③ 青木 理華②	
S1		中川 あかね③	44	湯本 寛菜③	
S2		元田 彩貴③	62	山岸 知世③	

3決	8	市立長野	2-1	松代	9
D		風間 理帆③ 上杉 優実③	46	小坂 真理菜③ 村山 裕美③	
S1		石田 莉帆③	76(4)	宮島 七恵③	
S2		丸山 夏実③	76(7)	石坂 彩③	

【男子ダブルス】

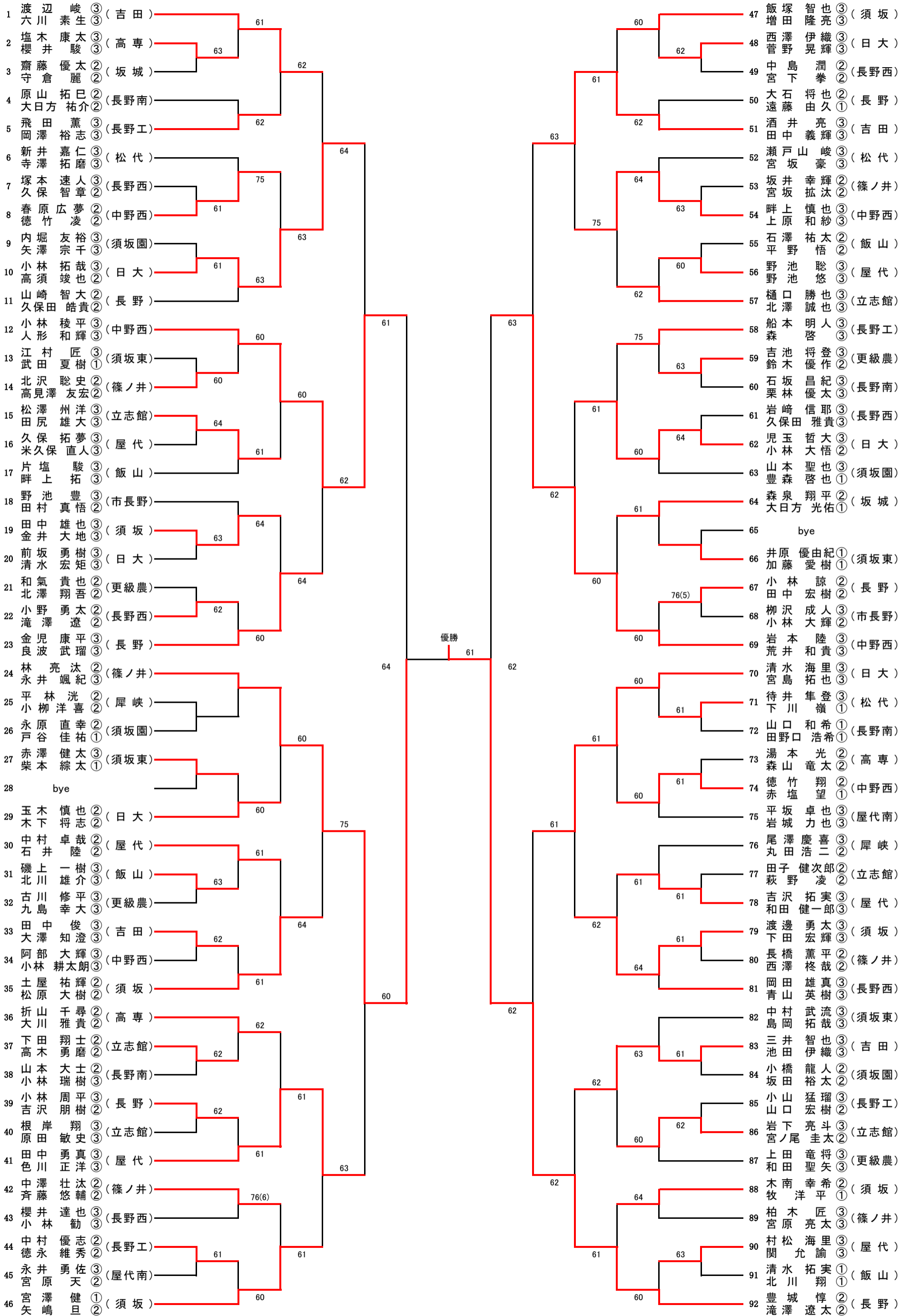

【女子ダブルス】

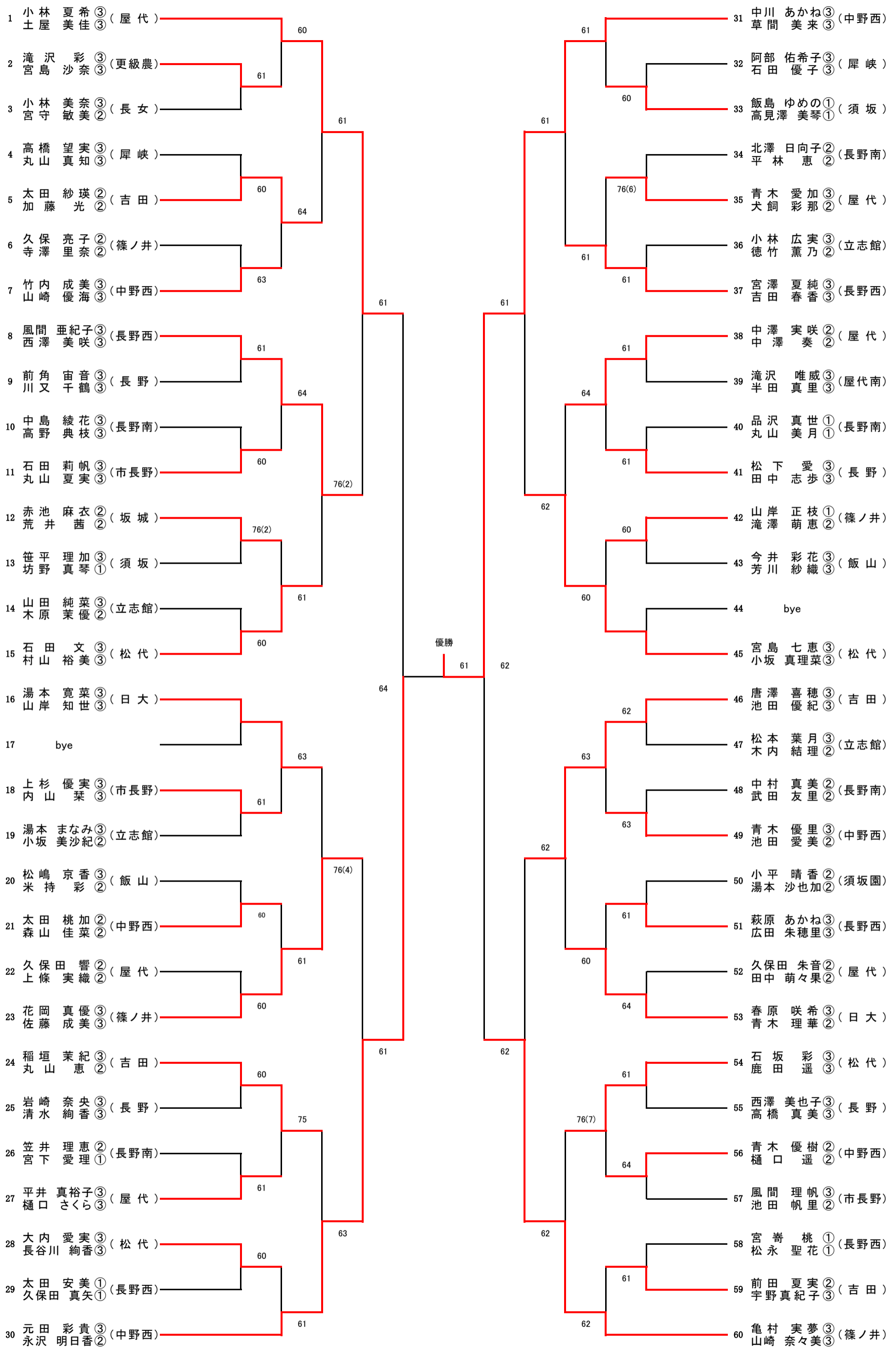

【男子ダブルス】 決勝トーナメント

A	10	小林 拓哉 ③ 高須 峻也 ②	(日大)
B	12	小林 稜平 ③ 人形 和輝 ③	(中野西)
C	24	林 亮汰 ② 永井 颯紀 ③	(篠ノ井)
D	41	田中 勇真 ③ 色川 正洋 ③	(屋代)
E	51	酒井 亮輝 ③ 田中 義輝 ③	(吉田)
F	69	岩本 陸貴 ③ 荒井 和貴 ③	(中野西)
G	70	清水 海里 ③ 宮島 拓也 ③	(日大)
H	92	豊城 惇太 ② 滝澤 遼太 ②	(長野)

61
60
64
63
62
62
61 優勝

3位決定戦

B	12	小林 稜平 ③ 人形 和輝 ③	(中野西)
F	69	岩本 陸貴 ③ 荒井 和貴 ③	(中野西)

64 3位

5~8位決定戦

A	10	小林 拓哉 ③ 高須 峻也 ②	(日大)
D	41	田中 勇真 ③ 色川 正洋 ③	(屋代)
E	51	酒井 亮輝 ③ 田中 義輝 ③	(吉田)
G	70	清水 海里 ③ 宮島 拓也 ③	(日大)

61
62
76(4)
5位

7位決定戦

A	10	小林 拓哉 ③ 高須 峻也 ②	(日大)
E	51	酒井 亮輝 ③ 田中 義輝 ③	(吉田)

76(4) 7位

【女子ダブルス】 決勝トーナメント

A	1	小林 夏希 ③ 土屋 美佳 ③	(屋代)
B	8	風間 亜紀子 ③ 西澤 美咲 ③	(長野西)
C	23	花岡 真優 ③ 佐藤 成美 ③	(篠ノ井)
D	30	元田 彩貴 ③ 永沢 明日香 ②	(中野西)
E	31	川間 あかね ③ 草間 美来 ③	(中野西)
F	45	宮島 七恵 ③ 小坂 真理菜 ③	(松代)
G	46	唐澤 喜穂 ③ 池田 優紀 ③	(吉田)
H	60	亀村 実夢 ③ 山崎 奈々美 ③	(篠ノ井)

61
64
61
61
61
62
62
61 優勝

3位決定戦

A	1	小林 夏希 ③ 土屋 美佳 ③	(屋代)
H	60	亀村 実夢 ③ 山崎 奈々美 ③	(篠ノ井)

62 3位

5~8位決定戦

B	8	風間 亜紀子 ③ 西澤 美咲 ③	(長野西)
C	23	花岡 真優 ③ 佐藤 成美 ③	(篠ノ井)
F	45	宮島 七恵 ③ 小坂 真理菜 ③	(松代)
G	46	唐澤 喜穂 ③ 池田 優紀 ③	(吉田)

60
63
76(5)
5位

7位決定戦

B	8	風間 亜紀子 ③ 西澤 美咲 ③	(長野西)
G	46	唐澤 喜穂 ③ 池田 優紀 ③	(吉田)

76(8) 7位

【男子シングルス】A~D

Aブロック (第1シード)

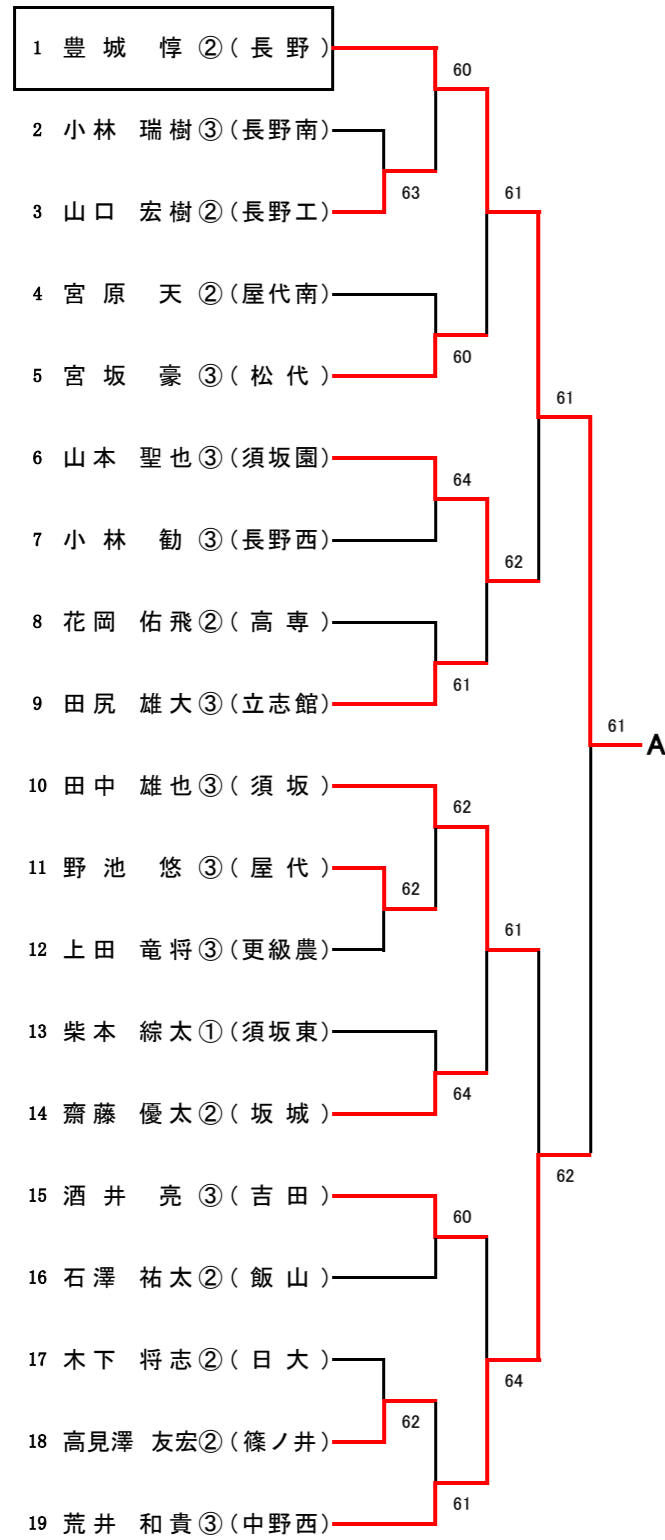

Bブロック (第8シード)

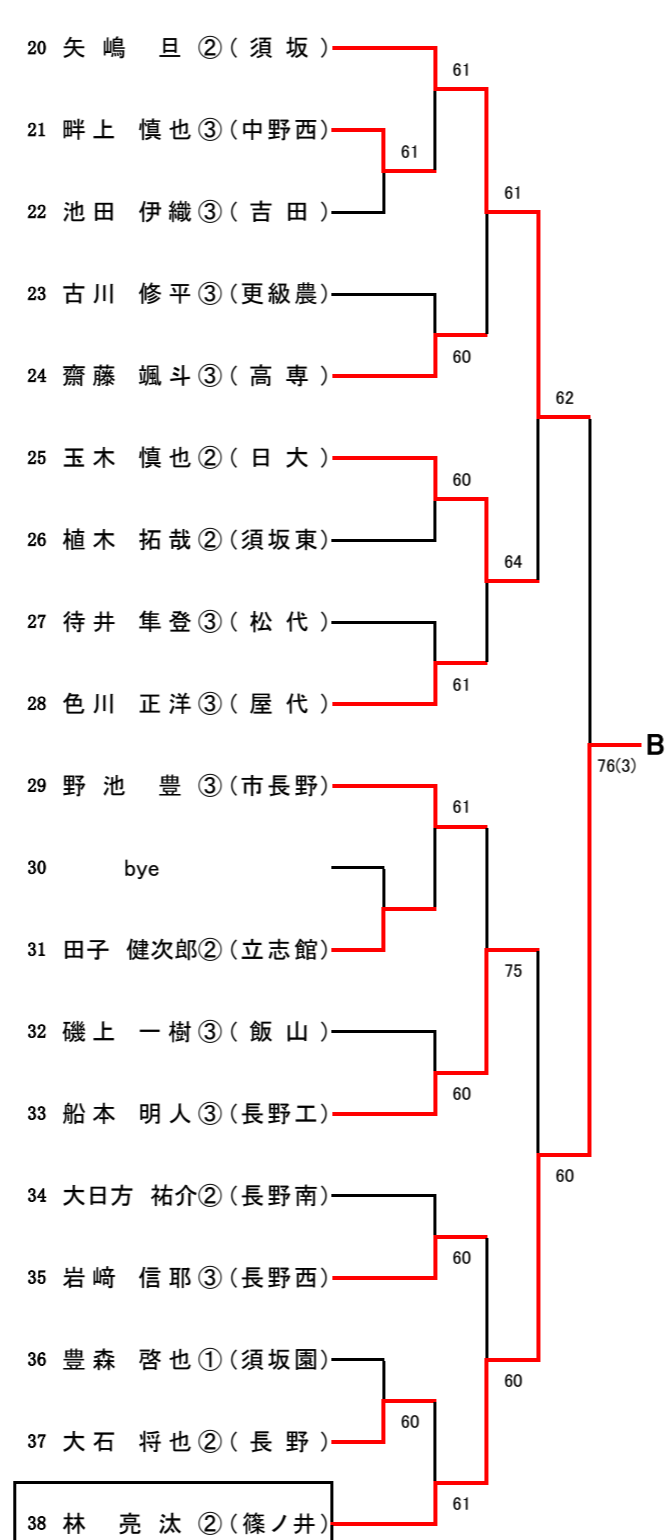

Cブロック (第5シード)

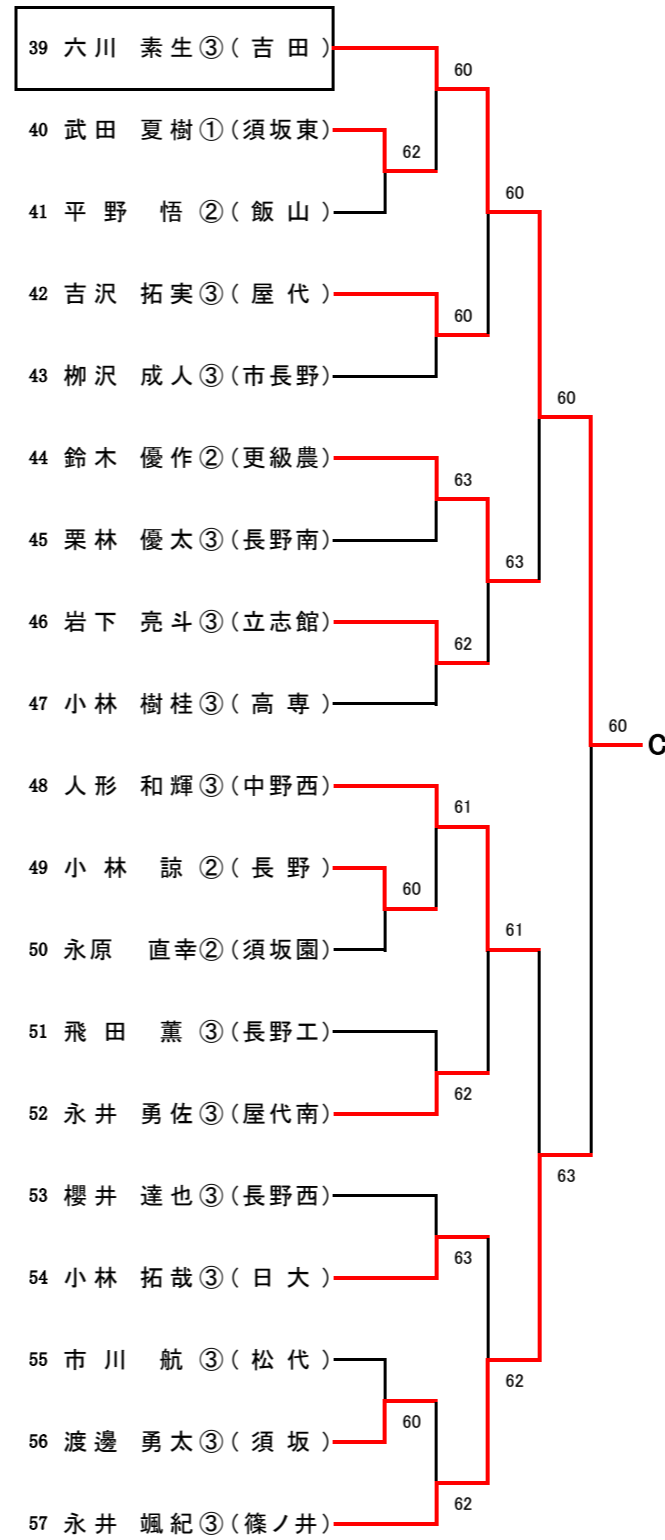

Dブロック (第4シード)

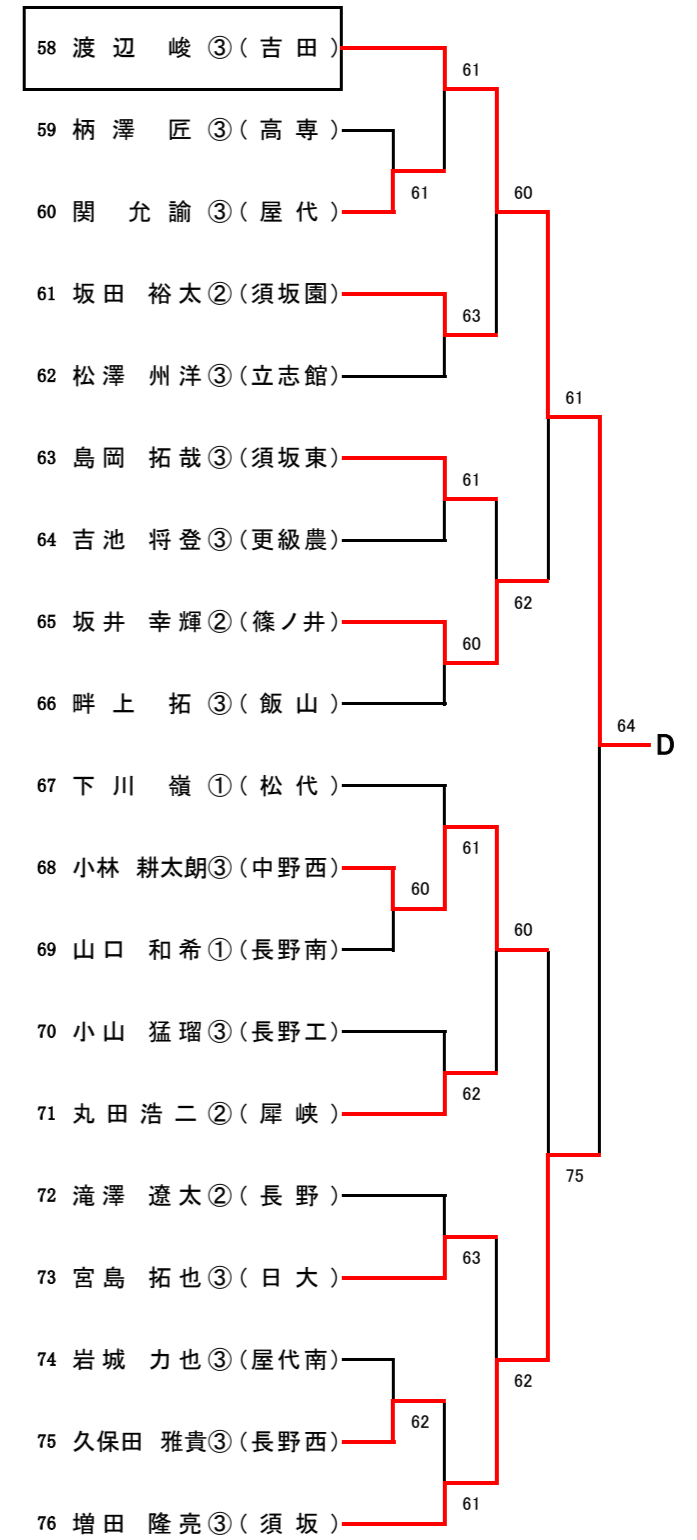

【男子シングルス】 E~H

Eブロック (第3シード)

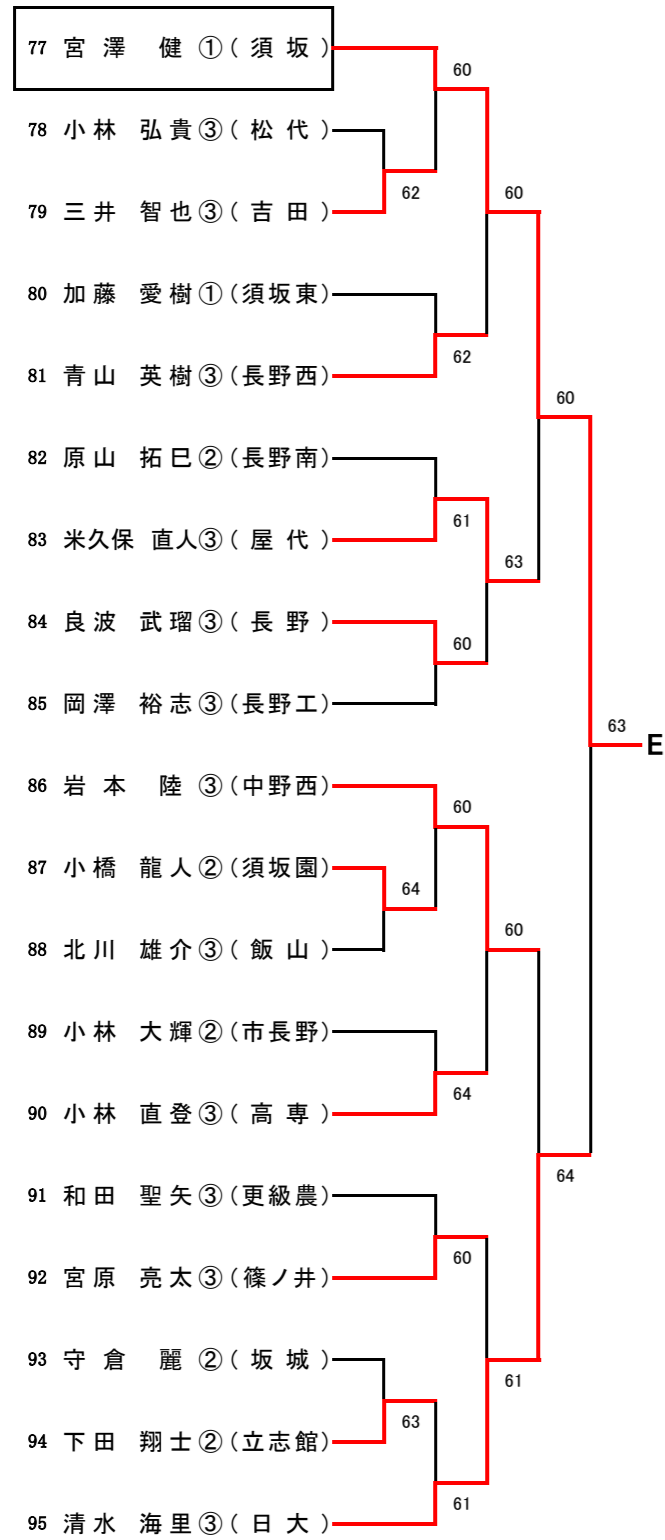

Fブロック (第6シード)

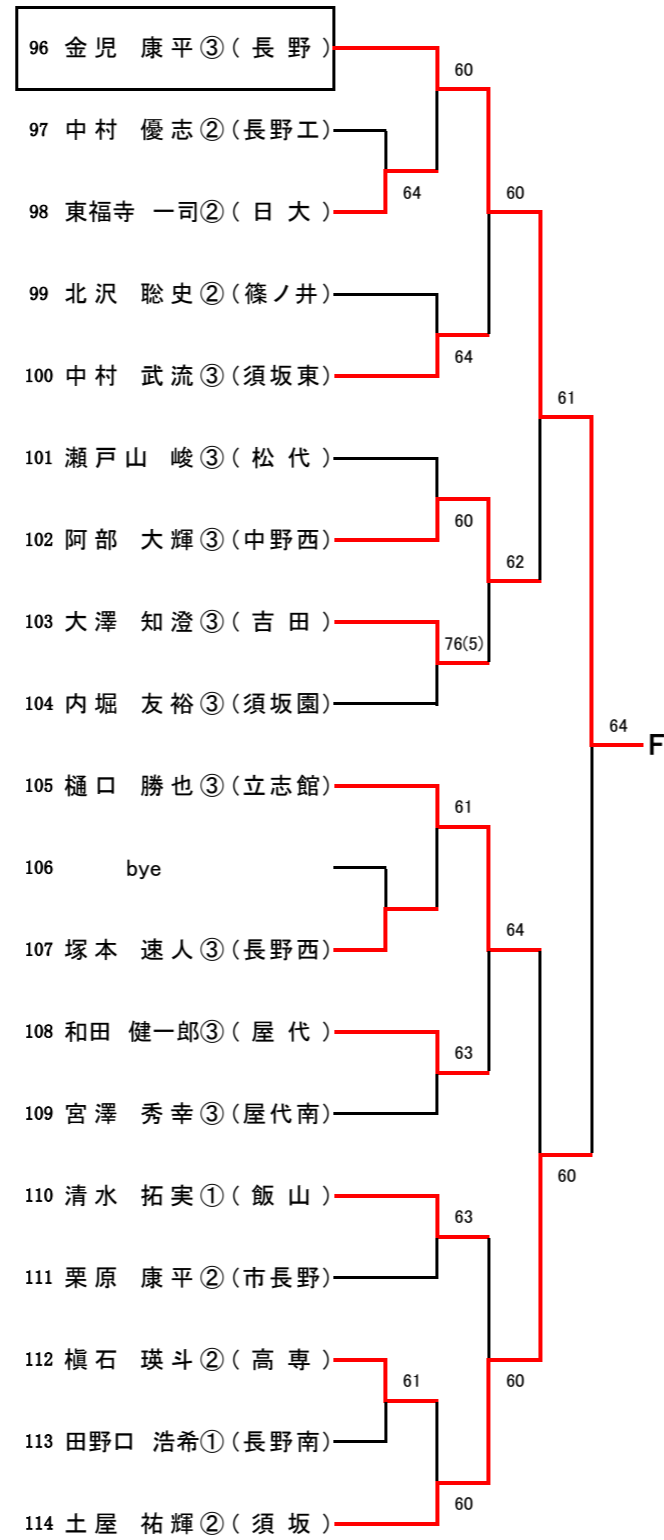

Gブロック (第7シード)

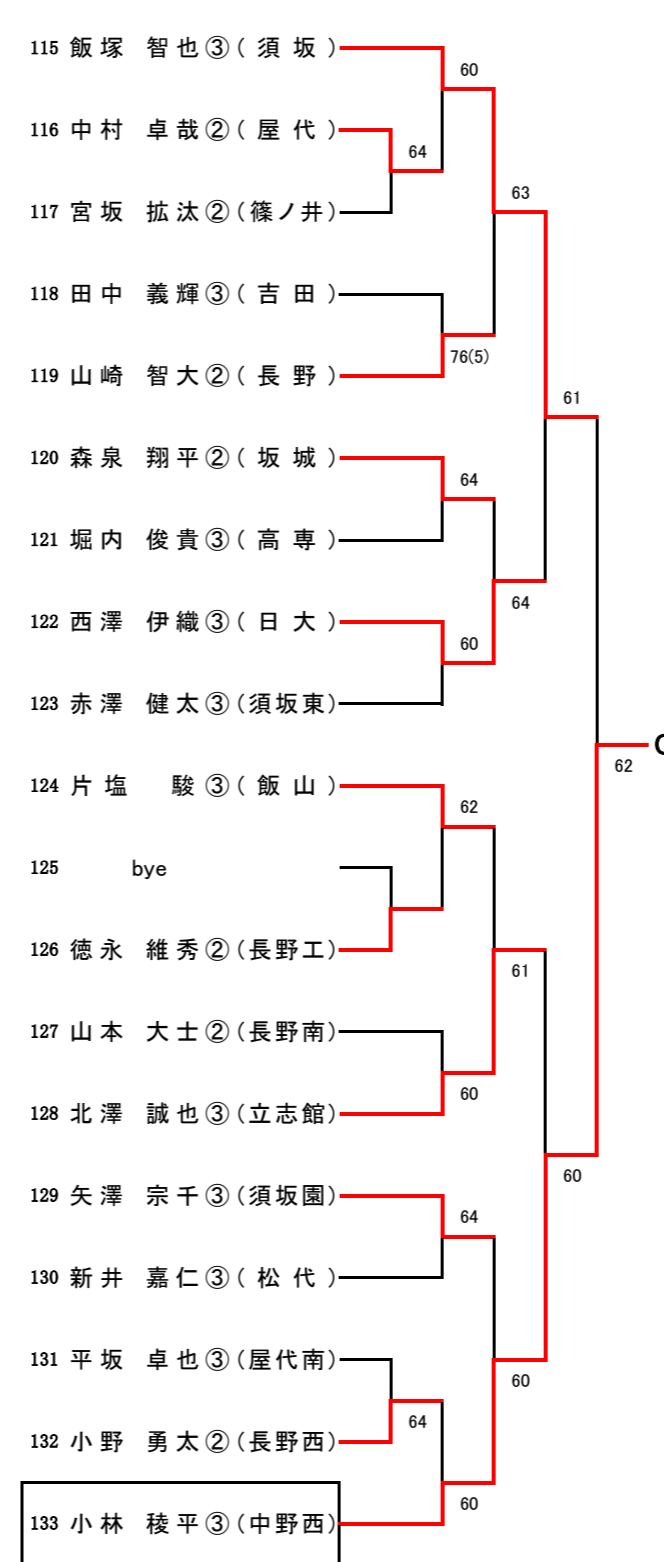

Hブロック (第2シード)

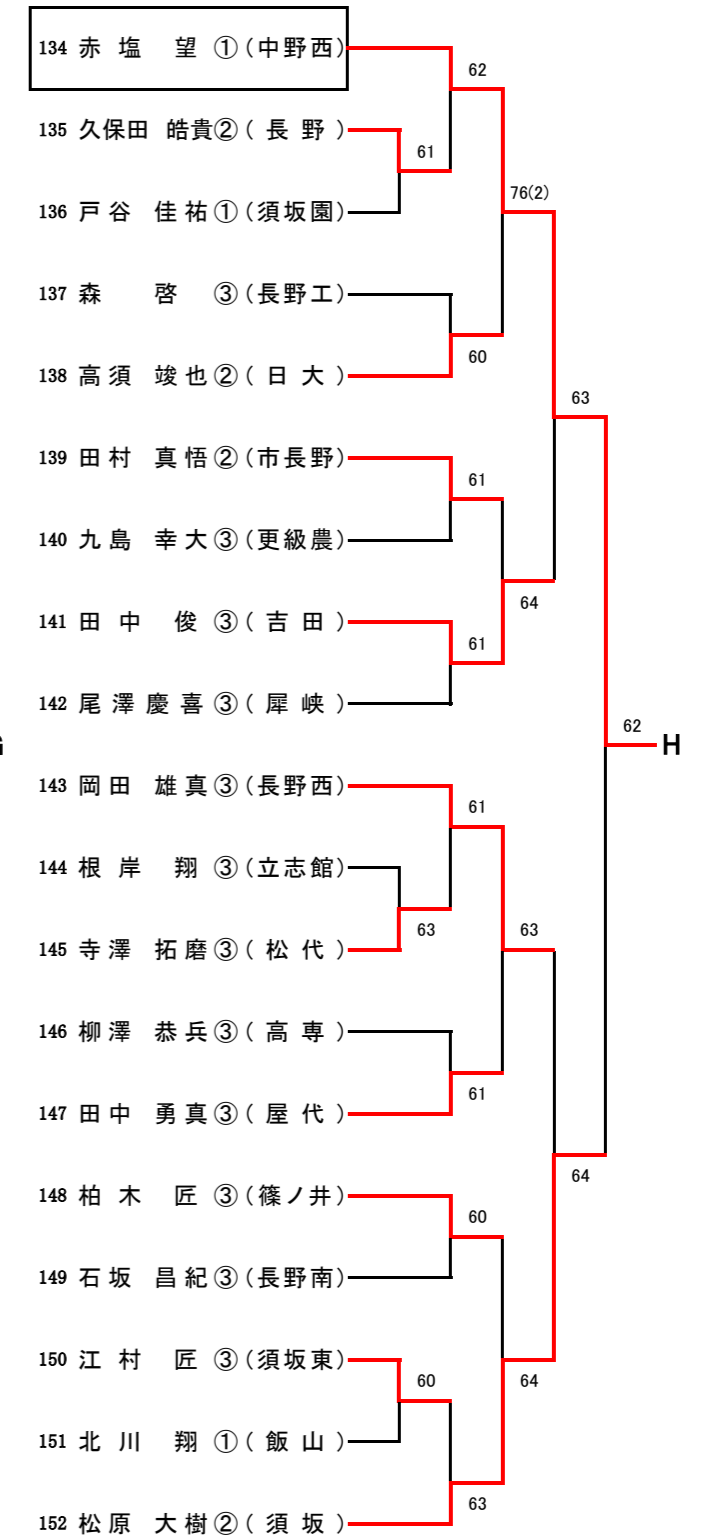

【女子シングルス】A~D

Aブロック (第1シード)

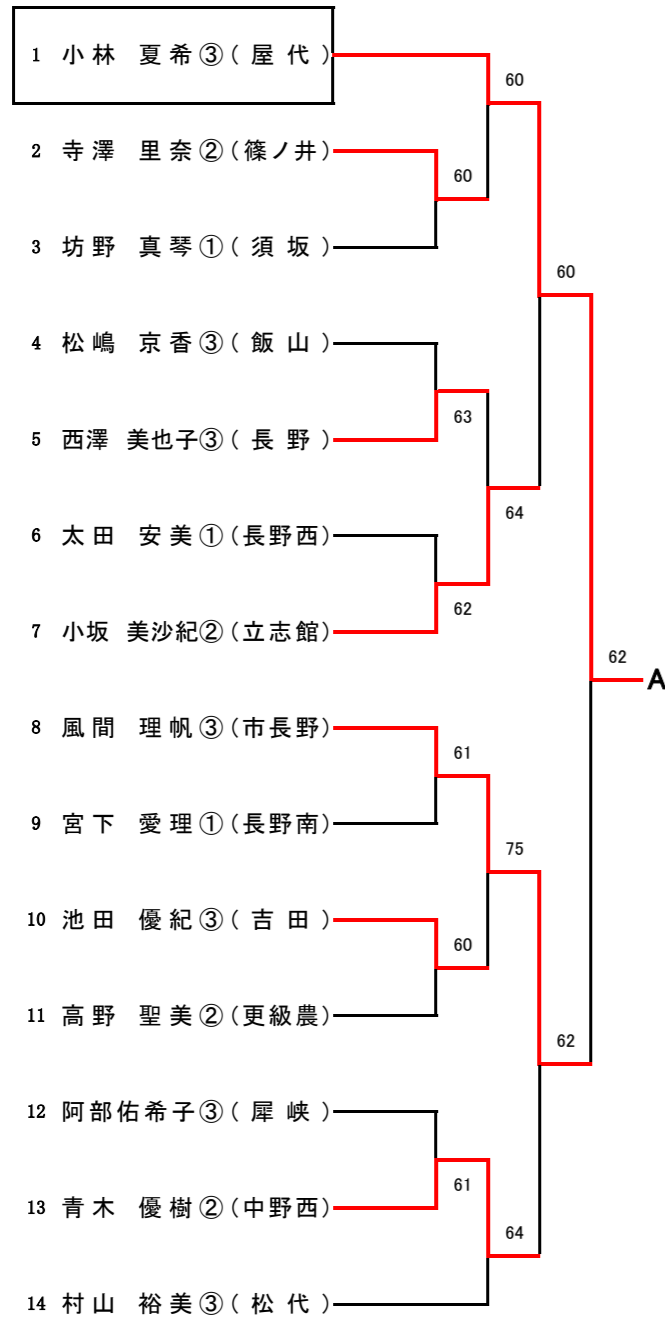

Bブロック (第8シード)

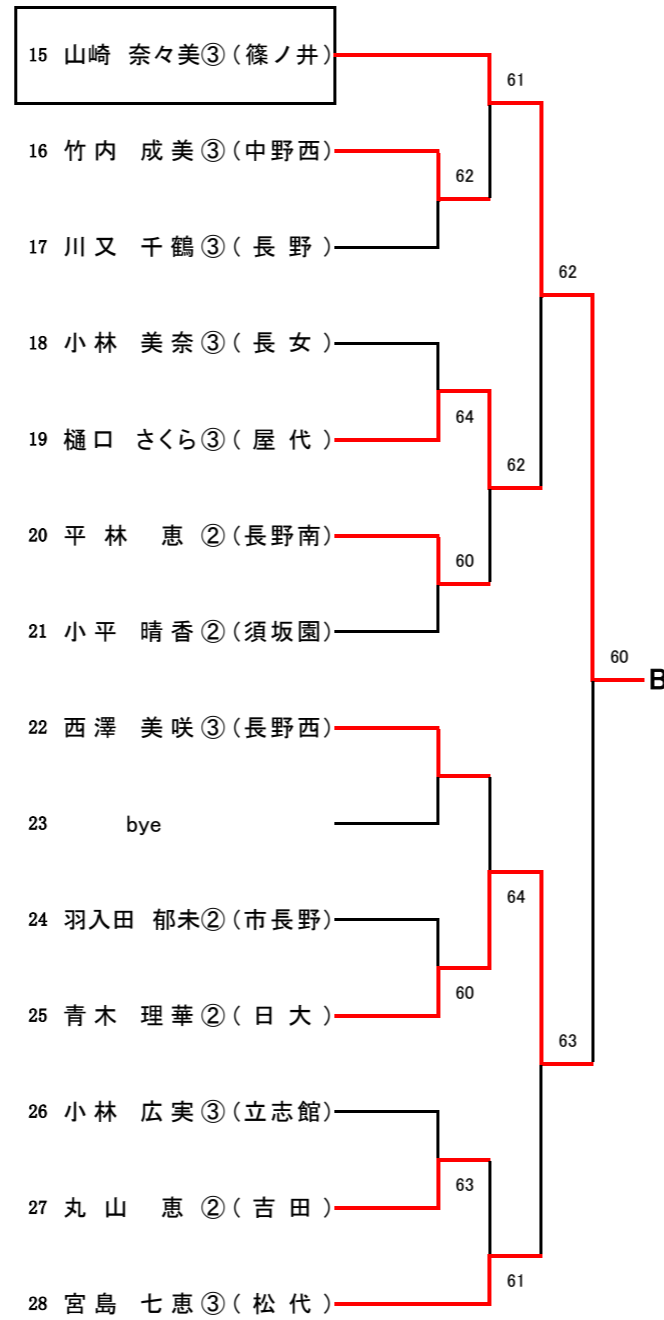

Cブロック (第5シード)

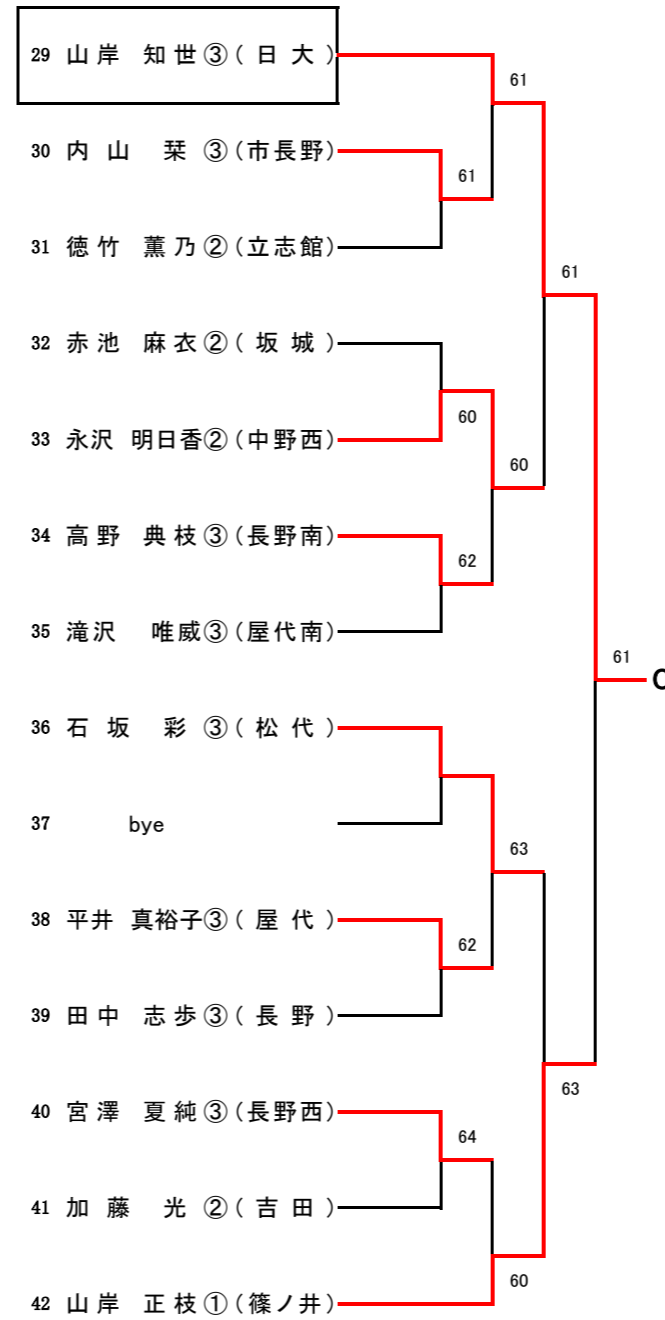

Dブロック (第4シード)

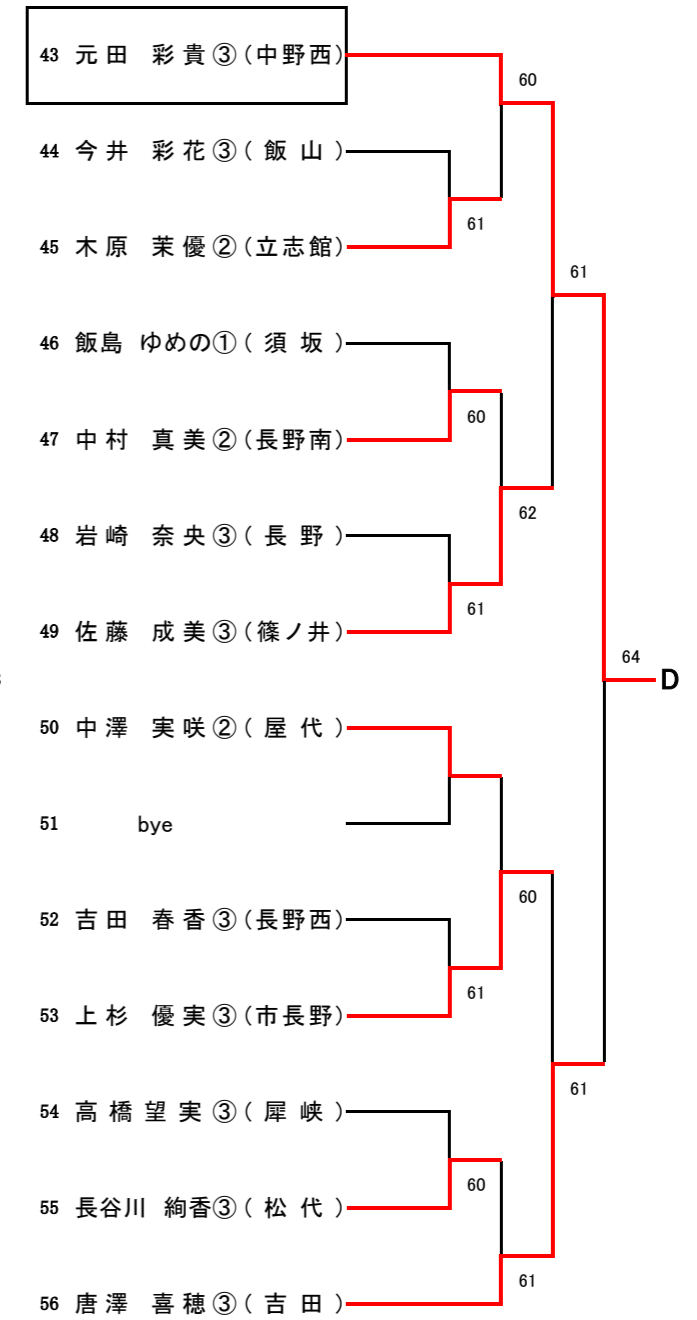

【女子シングルス】 E~H

Eブロック (第3シード)

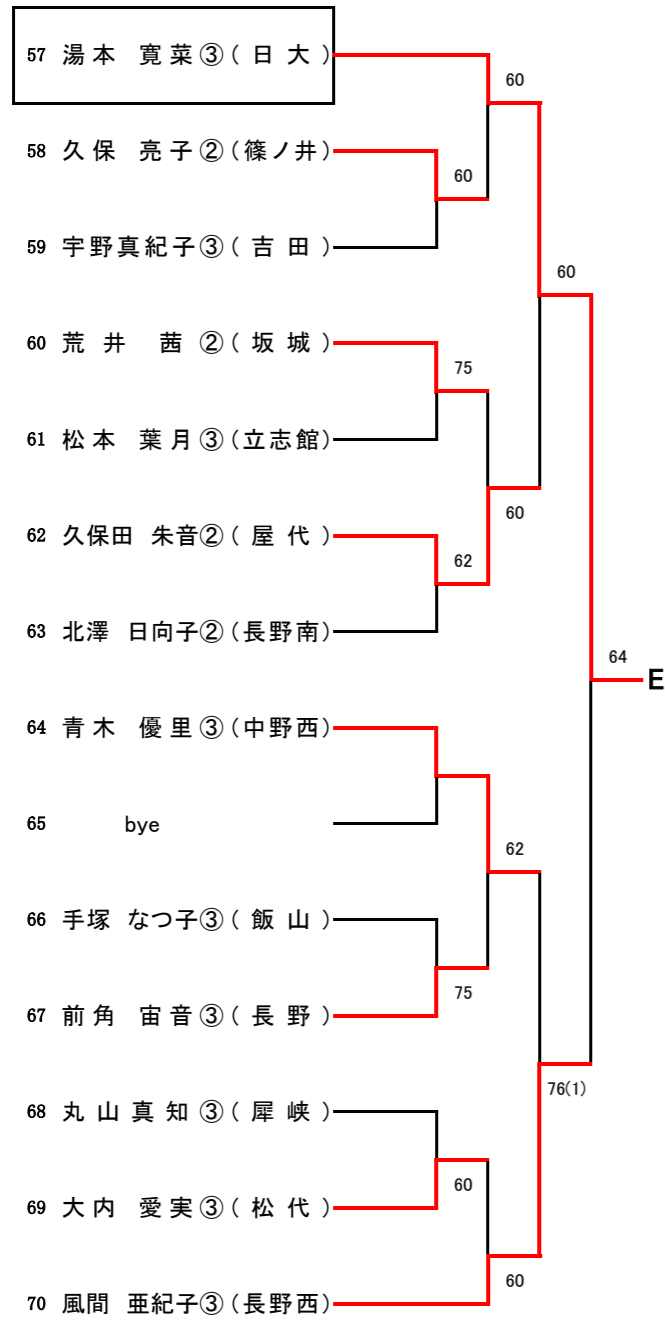

Fブロック (第6シード)

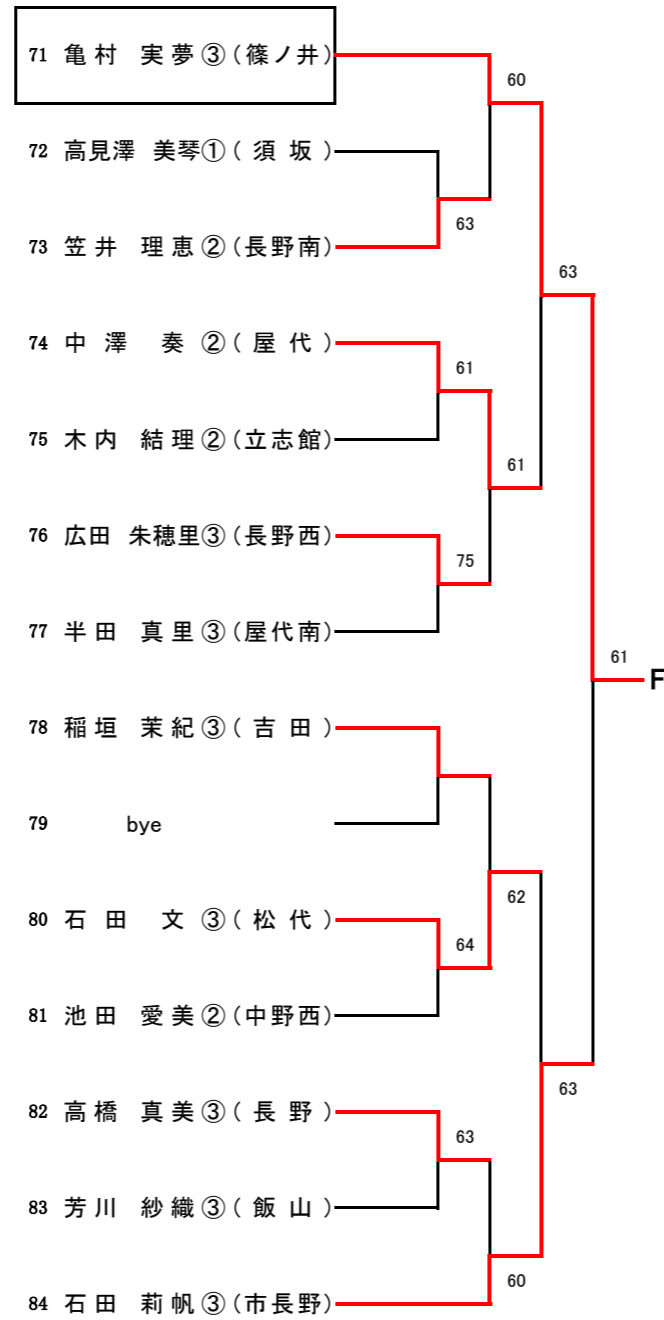

Gブロック (第7シード)

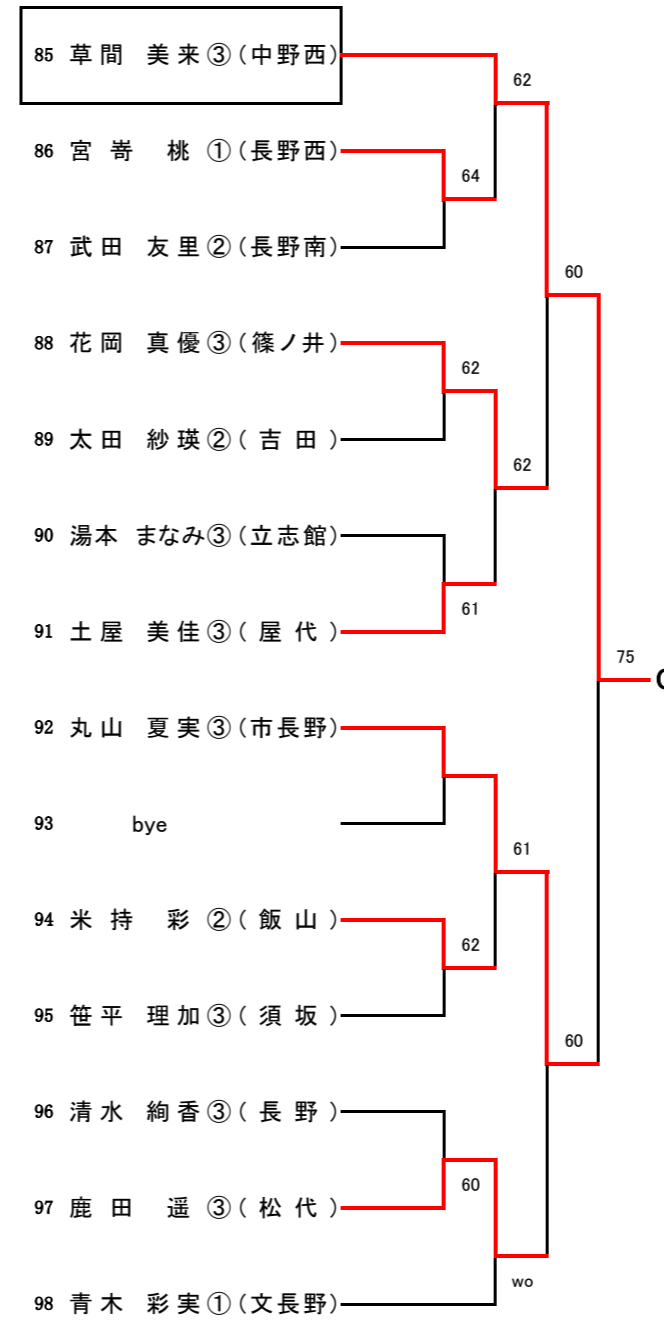

Hブロック (第2シード)

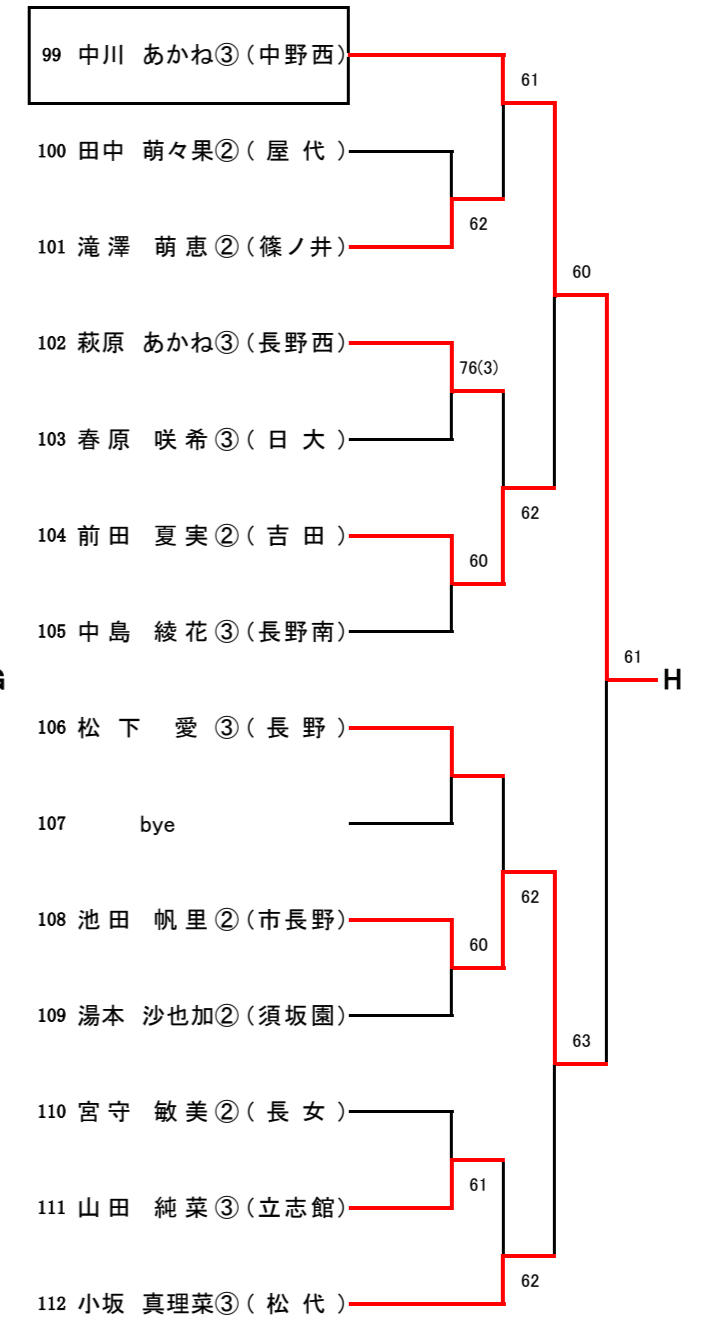

【男子シングルス】 決勝トーナメント

A	1	豊城 惇②	(長野)	
B	38	林 亮汰②	(篠ノ井)	
C	39	六川 素生③	(吉田)	
D	58	渡辺 峻③	(吉田)	
E	77	宮澤 健①	(須坂)	
F	96	金児 康平③	(長野)	
G	133	小林 稜平③	(中野西)	
H	134	赤塩 望①	(中野西)	

優勝

3位決定戦

D	58	渡辺 峻③	(吉田)	
H	134	赤塩 望①	(中野西)	

3位

5~8位決定戦

B	38	林 亮汰②	(篠ノ井)	
C	39	六川 素生③	(吉田)	
E	77	宮澤 健①	(須坂)	
G	133	小林 稜平③	(中野西)	

5位

7位決定戦

B	38	林 亮汰②	(篠ノ井)	
G	133	小林 稜平③	(中野西)	

7位

【女子シングルス】 決勝トーナメント

A	1	小林 夏希③	(屋代)	
B	15	山崎 奈々美③	(篠ノ井)	
C	29	山岸 知世③	(日大)	
D	43	元田 彩貴③	(中野西)	
E	57	湯本 寛菜③	(日大)	
F	71	亀村 実夢③	(篠ノ井)	
G	85	草間 美来③	(中野西)	
H	99	中川 あかね③	(中野西)	

優勝

3位決定戦

D	43	元田 彩貴③	(中野西)	
F	71	亀村 実夢③	(篠ノ井)	

3位

5~8位決定戦

B	15	山崎 奈々美③	(篠ノ井)	
C	29	山岸 知世③	(日大)	
E	57	湯本 寛菜③	(日大)	
H	99	中川 あかね③	(中野西)	

5位

7位決定戦

C	29	山岸 知世③	(日大)	
E	57	湯本 寛菜③	(日大)	

7位

平成24年度北信高等学校総合体育大会テニス競技

男子団体

1位	長野高等学校
2位	須坂高等学校
3位	長野吉田高等学校
4位	長野日本大学高等学校

女子団体

1位	中野西高等学校
2位	長野日本大学高等学校
3位	長野市立長野高等学校
4位	松代高等学校

男子シングルス

1位	豊城 惇②	長野高校
2位	金児 康平③	長野高校
3位	渡辺 峻③	長野吉田高校
4位	赤塩 望①	中野西高校
5位	六川 素生③	長野吉田高校
6位	宮澤 健①	須坂高校
7位	小林 稜平③	中野西高校
8位	林 亮汰②	篠ノ井高校

女子シングルス

1位	小林 夏希③	屋代高校
2位	草間 美来③	中野西高校
3位	元田 彩貴③	中野西高校
4位	亀村 実夢③	篠ノ井高校
5位	中川 あかね③	中野西高校
6位	山崎奈々美③	篠ノ井高校
7位	山岸 知世③	長野日大高校
8位	湯本 寛菜③	長野日大高校

男子ダブルス

1位	豊城 惇② 滝澤 遼太②	長野高校
2位	林 亮汰② 永井 颯紀③	篠ノ井高校
3位	小林 稜平③ 人形 和輝③	中野西高校
4位	岩本 陸③ 荒井 和貴③	中野西高校
5位	清水 海里③ 宮島 拓也③	長野日大高校
6位	田中 勇真③ 色川 正洋③	屋代高校
7位	酒井 亮③ 田中 義輝③	長野吉田高校
8位	小林 拓哉③ 高須 竣也②	長野日大高校

女子ダブルス

1位	中川 あかね③ 草間 美来③	中野西高校
2位	元田 彩貴③ 永沢 明日香②	中野西高校
3位	小林 夏希③ 土屋 美佳③	屋代高校
4位	亀村 実夢③ 山崎奈々美③	篠ノ井高校
5位	宮島 七恵③ 小坂 真理菜③	松代高校
6位	花岡 真優③ 佐藤 成美③	篠ノ井高校
7位	風間 亜紀子③ 西澤 美咲③	長野西高校
8位	唐澤 喜穂③ 池田 優紀③	長野吉田高校