

平成25年度 北信高等学校総合体育大会テニス競技会

男子

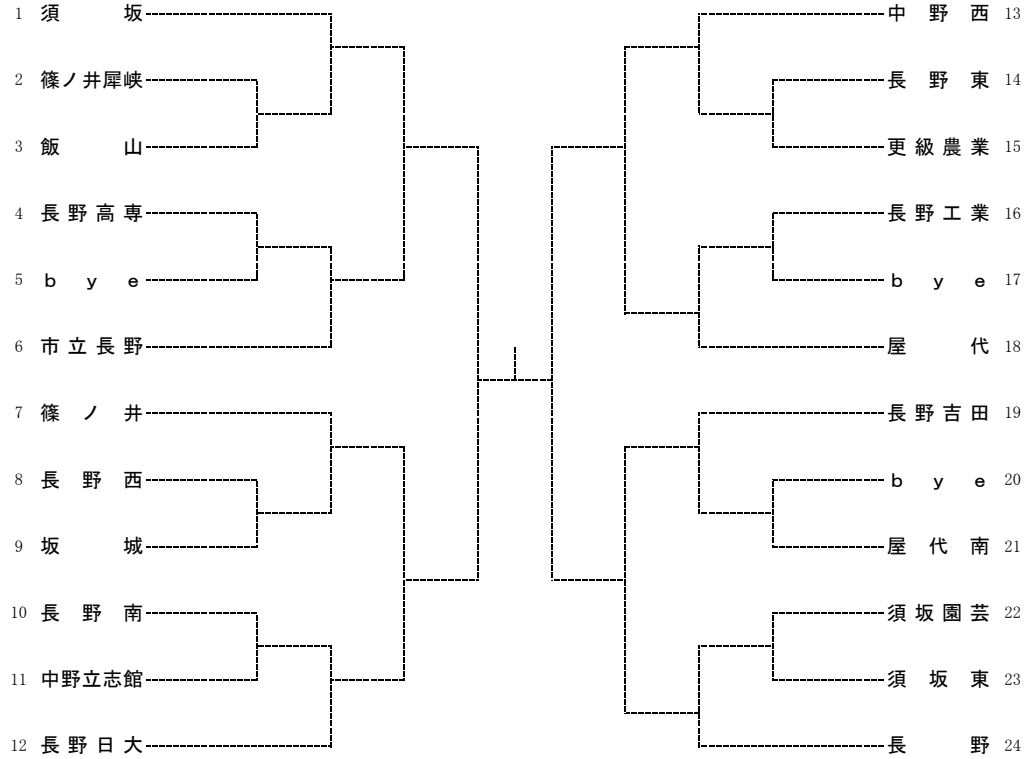

	学校名	監督	1	2	3	4	5
1	須坂	中村 浩一郎	宮澤 健②	土屋 祐輝③	松原 大樹③	木南 幸希③	牧 洋平②
2	篠ノ井犀峽	上條 啓	丸田 浩二③	平林 洸③	小柳 洋喜③	上田 大地②	千田 翔②
3	飯山	西澤 清文	清水 拓実②	北川 翔②	原田 将希②	西澤 亮太②	平野 悟③
4	長野高専	西村 治	折山 千尋③	大川 雅貴③	湯本 光③	花岡 佑飛③	横石 瑛斗③
6	市立長野	田中 英一	塚田 一樹②	竹村 郁哉②	大川 直人②	横川 竜馬②	小林 大輝③
7	篠ノ井	丸山 春樹	林 亮汰③	宮坂 汰汰③	北沢 聡史③	斉藤 悠輔③	中澤 壮汰③
8	長野西	高橋 健士	久保 智章③	小野 勇太③	中島 潤③	滝澤 遼③	宮下 拳③
9	坂城	宮下 結一	森泉 翔平③	齋藤 優太③	榎原 智也②	鹿田 航太②	石井 丈②
10	長野南	玉井 比知朗	大日方 祐介③	山本 大士③	原山 拓巳③	倉田 恭平①	田野口 浩希②
11	中野立志館	赤羽 孝太	田子 健次郎③	高木 勇磨③	宮ノ尾 圭太③	萩野 凌③	小林 雄大②
12	長野日大	金子 正和	玉木 慎也③	高須 竣也③	東福寺 一司③	木下 将志③	小林 大悟③
13	中野西	赤塩 仁	赤塩 望②	岩下 将也③	大塚 壮史③	徳竹 翔③	春原 広夢③
14	長野東	鈴木 守	坂本 幸樹②	関 涼太③	駒村 太亮②	小島 裕士②	山崎 仁志①
15	更級農業	林 茂樹	鈴木 優作③	和氣 貴也③	北澤 翔吾③	矢島 豪士③	赤羽 凌②
16	長野工業	遠藤 邦彦	成田 拓実①	山下 凌平②	中村 優志③	徳永 維秀③	西野 俊樹③
18	屋代	堀内 政幸	石井 陸③	山岸 一貴①	中村 卓哉③	青木 皓一郎③	塚田 雄祐③
19	長野吉田	宮入 健敏	竹内 伸哉②	根岸 真也②	中村 文彦②	高野 浩大②	西村 祐②
21	屋代南	服部 薫	宮原 天③	永野 晃②	池田 亮介②	諏訪部 孝次郎②	北沢 翔②
22	須坂園芸	倉田 幸洋	小橋 龍人③	坂田 裕太③	豊森 啓也②	浅沼 希望②	戸谷 佳祐②
23	須坂東	廣瀬 修	柴本 綜太②	加藤 愛樹②	井原 優由紀②	宮下 智美①	久保田 涼①
24	長野	横山 智典	豊城 惇③	山崎 智大③	大石 将也③	久保田 皓貴③	小林 諒③

女子

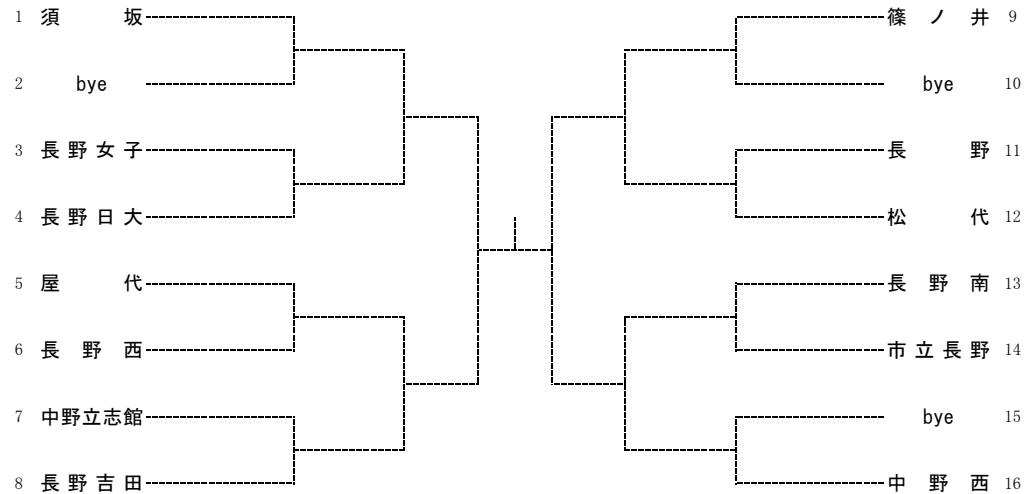

	学校名	監督	1	2	3	4	5
1	須坂	中村 浩一郎	中村 礼①	加藤 真帆①	早野 朱音①	高見澤 美琴②	飯島 ゆめの②
3	長野女子	徳竹 寿	児玉 むつ美②	浅井 舞②	力石 未来②	山田 真子②	
4	長野日大	菊池 勲	西条 菜那子①	青木 理華③	清水 彩加①	金井 百萌果①	小林 由美①
5	屋代	青木 裕士	中澤 実咲③	久保田 朱音③	原田 瑞紀②	大飼 彩那③	中澤 奏③
6	長野西	平井 信行	太田 安美②	久保田 真矢②	松永 聖花②	田中 杏佳②	青木 瞳①
7	中野立志館	谷内 真亜子	小坂 美沙紀③	木内 結理③	神戸 玲奈②	木原 茉優③	徳竹 薫乃③
8	長野吉田	中村 弘子	前田 夏実③	寺島 笑花②	太田 紗瑛③	加藤 光③	丸山 恵③
9	篠ノ井	青沼 正治	山岸 正枝②	保坂 あゆみ②	滝澤 萌恵③	久保 亮子③	寺澤 里奈③
11	長野	武田 知由	富井 穂②	山田 さくらこ③	伊藤 香南子③	宮澤 理花子③	佐藤 智春③
12	松代	佐藤 祐三	宮坂 優花②	石坂 由希②	宮尾 美空②	柳原 仁美②	湯本 有紗②
13	長野南	宮坂 淳子	北澤 日向子③	笠井 理恵③	平林 恵③	中村 真美③	坂田 綾香①
14	市立長野	矢嶋 基嗣	池田 帆里③	羽入田 郁未③	中村 友香②	阿部 萌華②	小林 空①
16	中野西	赤塩 仁	永沢 明日香③	池田 愛美③	青木 優樹③	元田 彩瑛②	佐藤 紗花②

【男子シングルス】A~D

Aブロック (第1シード)

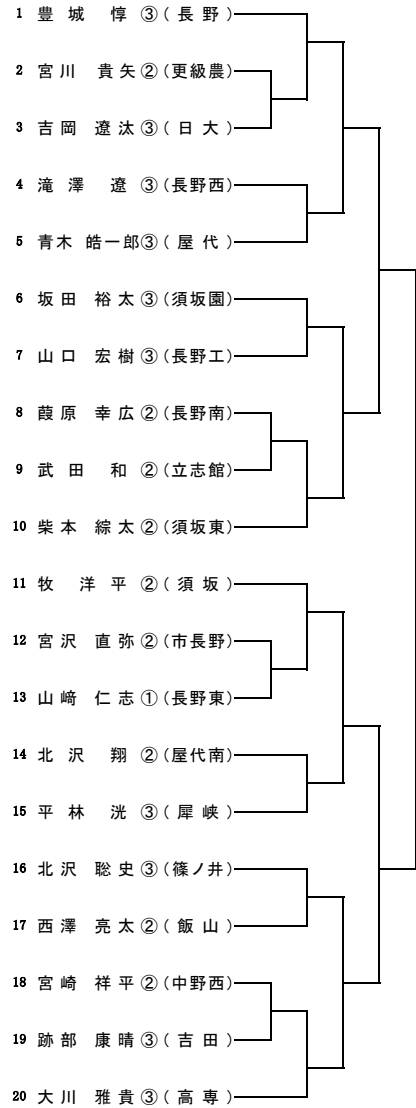

Bブロック (第8シード)

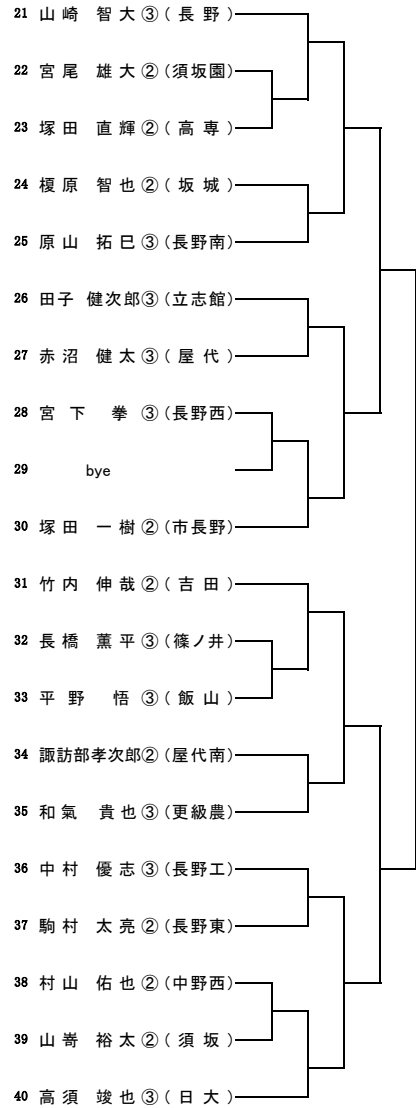

Cブロック (第5シード)

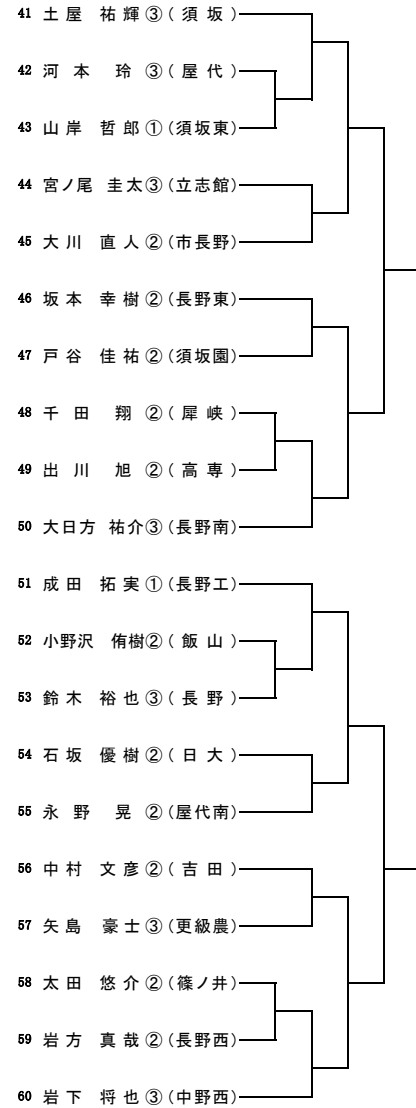

Dブロック (第4シード)

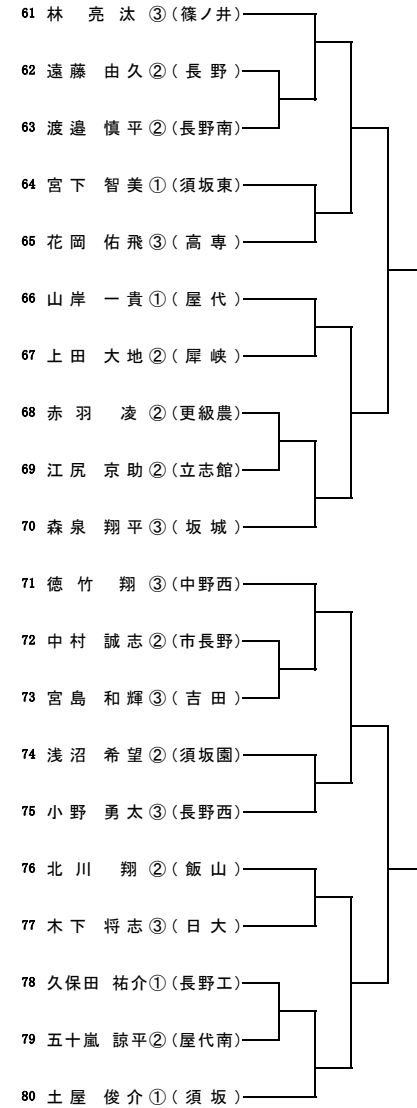

【男子シングルス】E~H

Eブロック (第3シード)

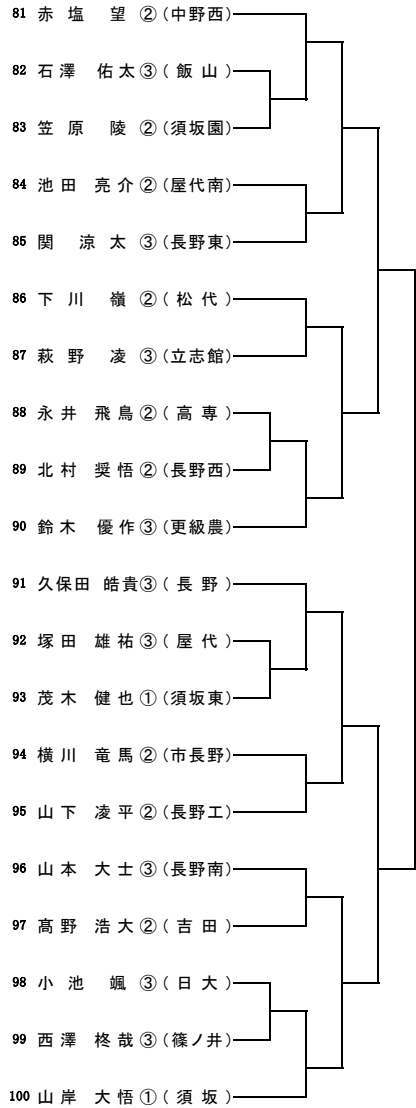

Fブロック (第6シード)

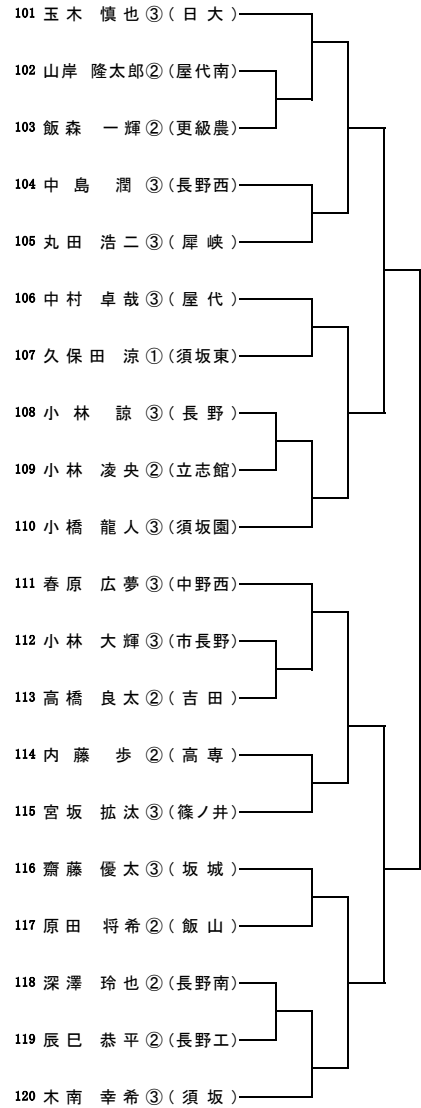

Gブロック (第7シード)

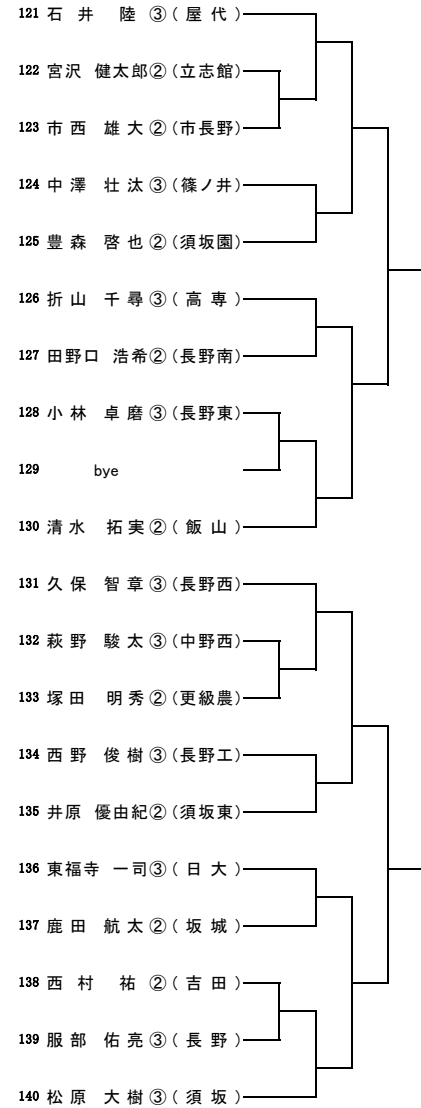

Hブロック (第2シード)

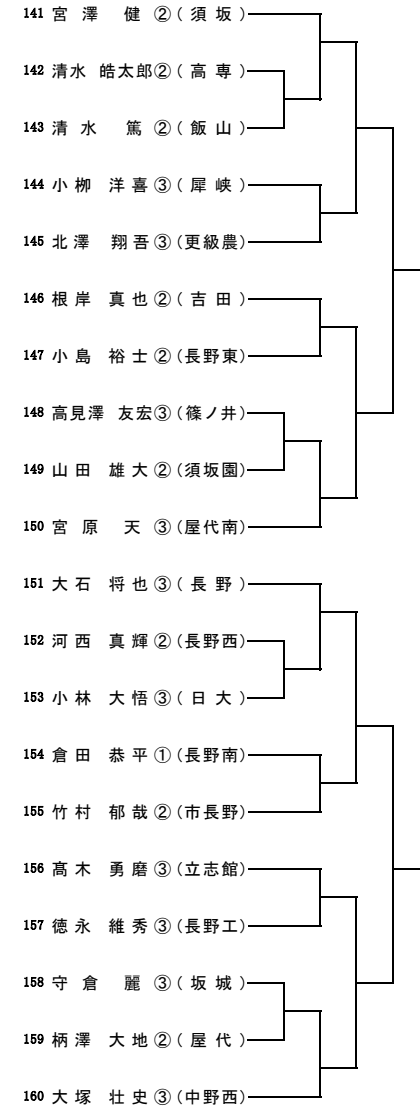

【男子ダブルス】

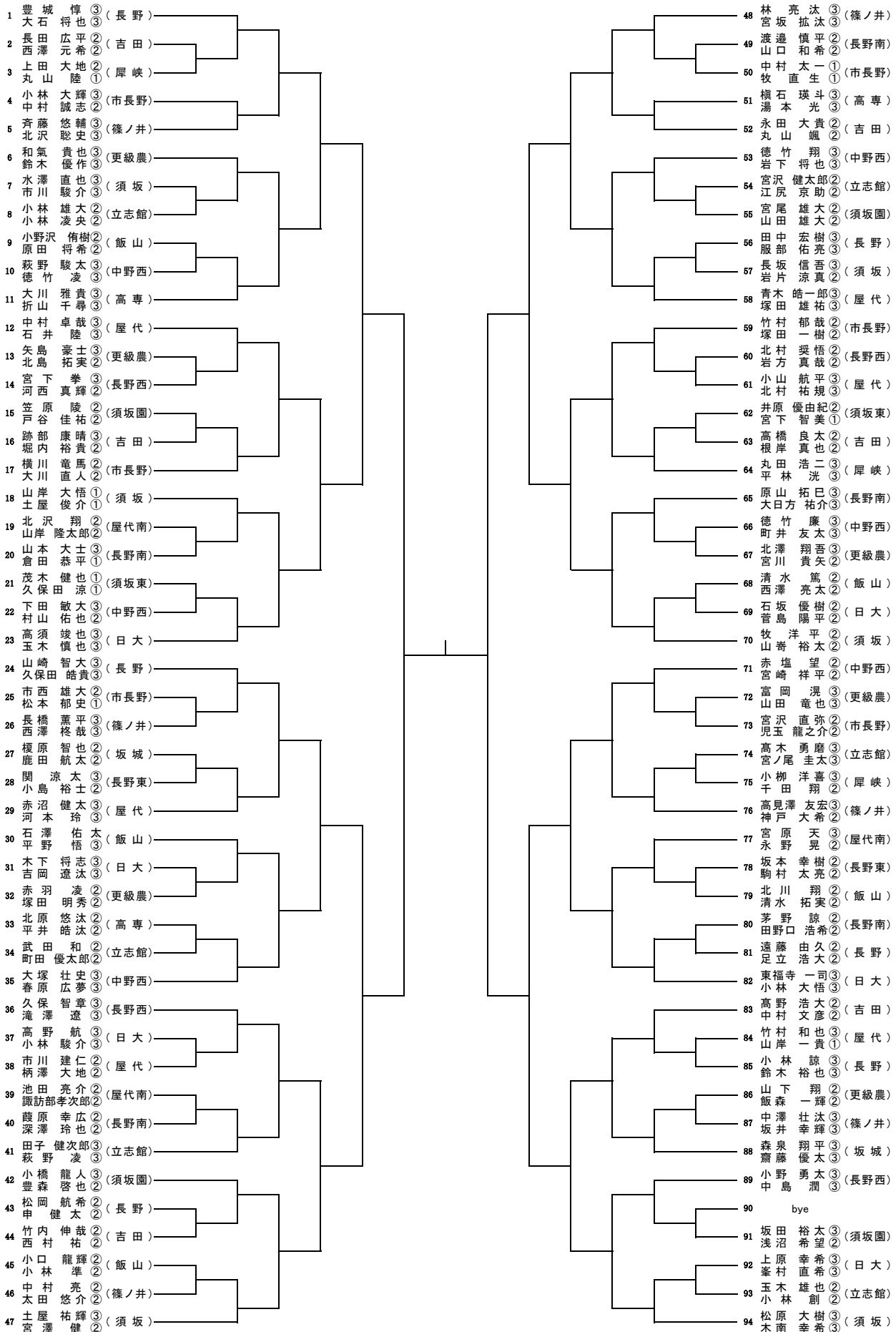

【女子シングルス】A~D

Aブロック (第1シード)

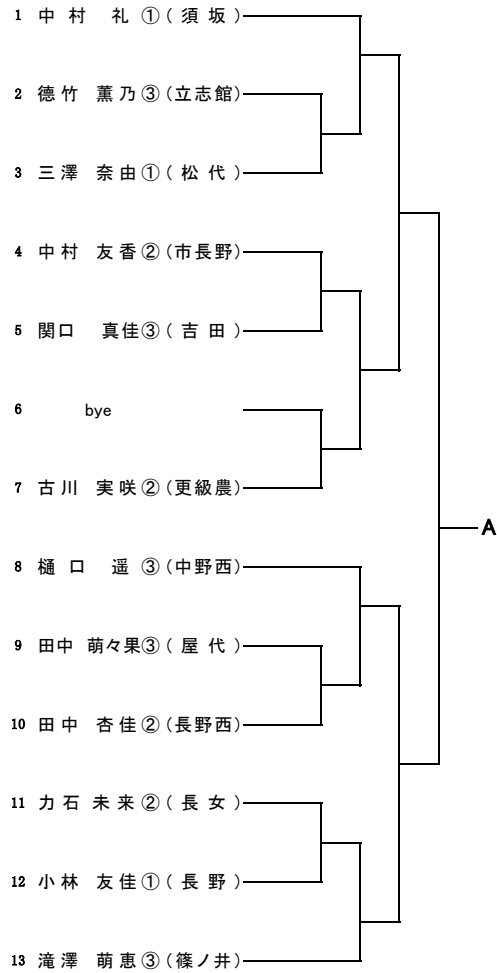

Bブロック (第8シード)

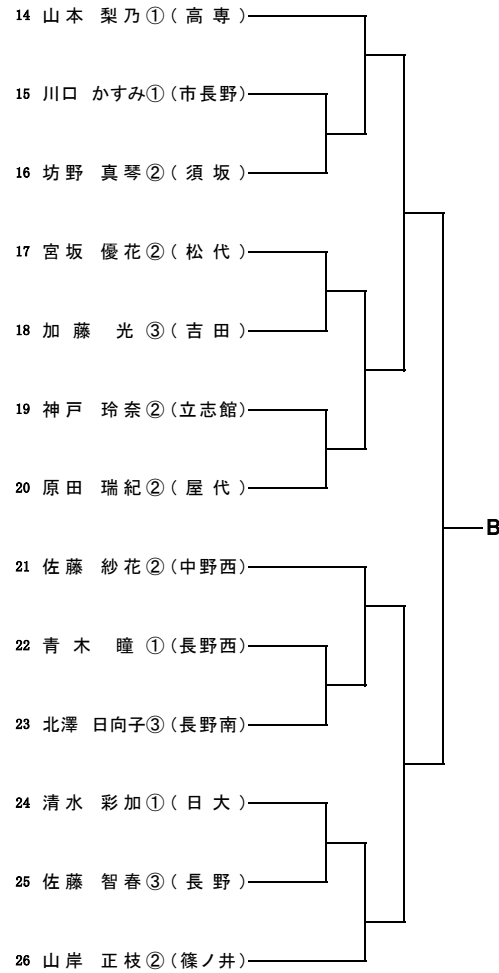

Cブロック (第5シード)

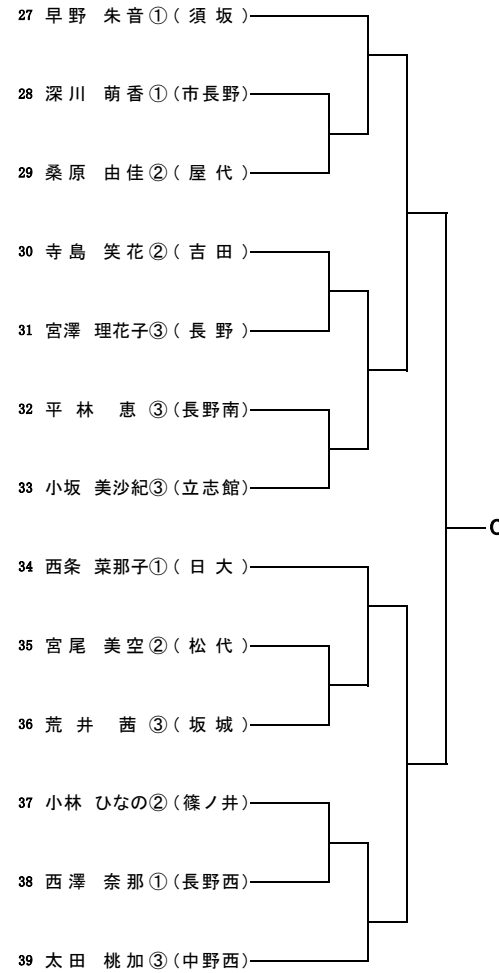

Dブロック (第4シード)

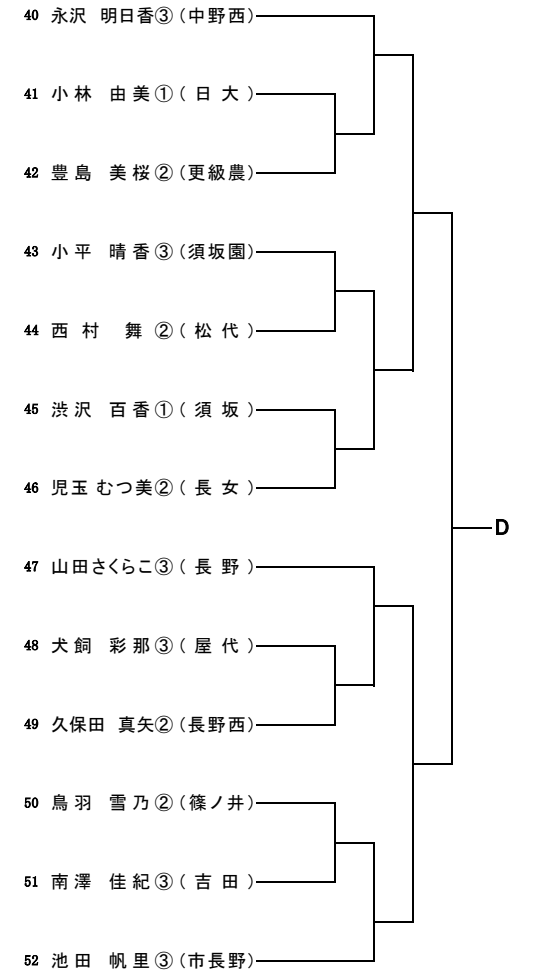

【女子シングルス】 E~H

Eブロック (第3シード)

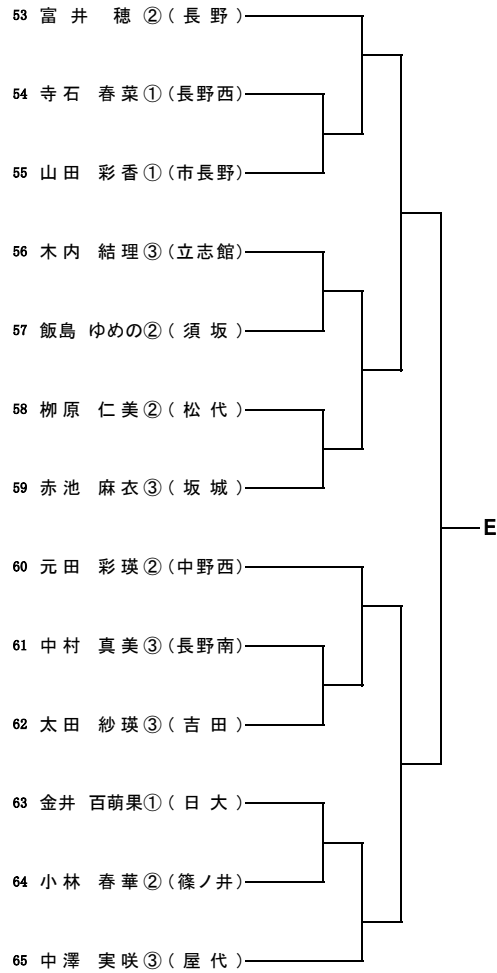

Fブロック (第6シード)

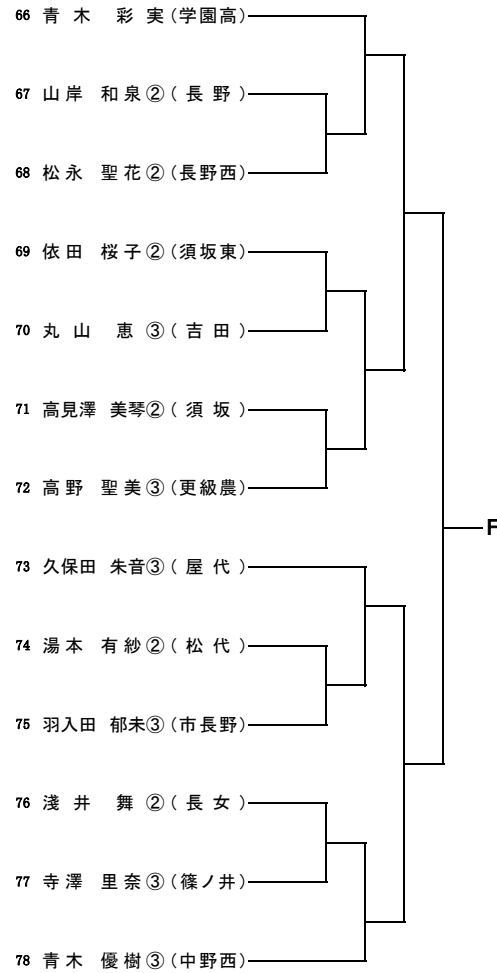

Gブロック (第7シード)

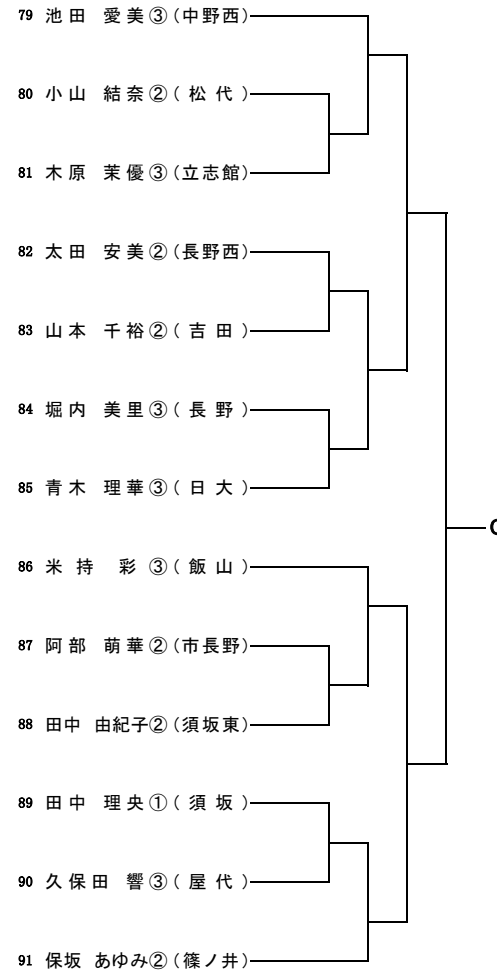

Hブロック (第2シード)

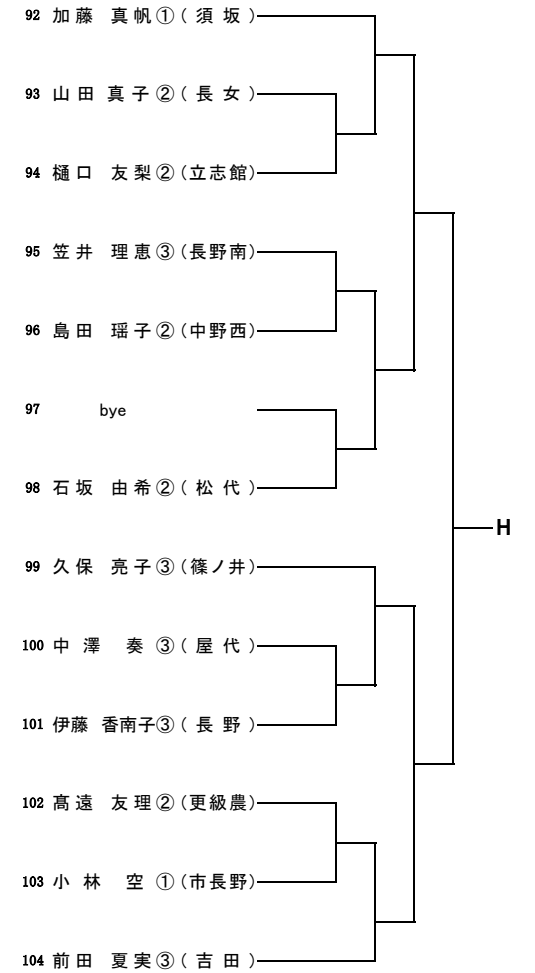

【女子ダブルス】

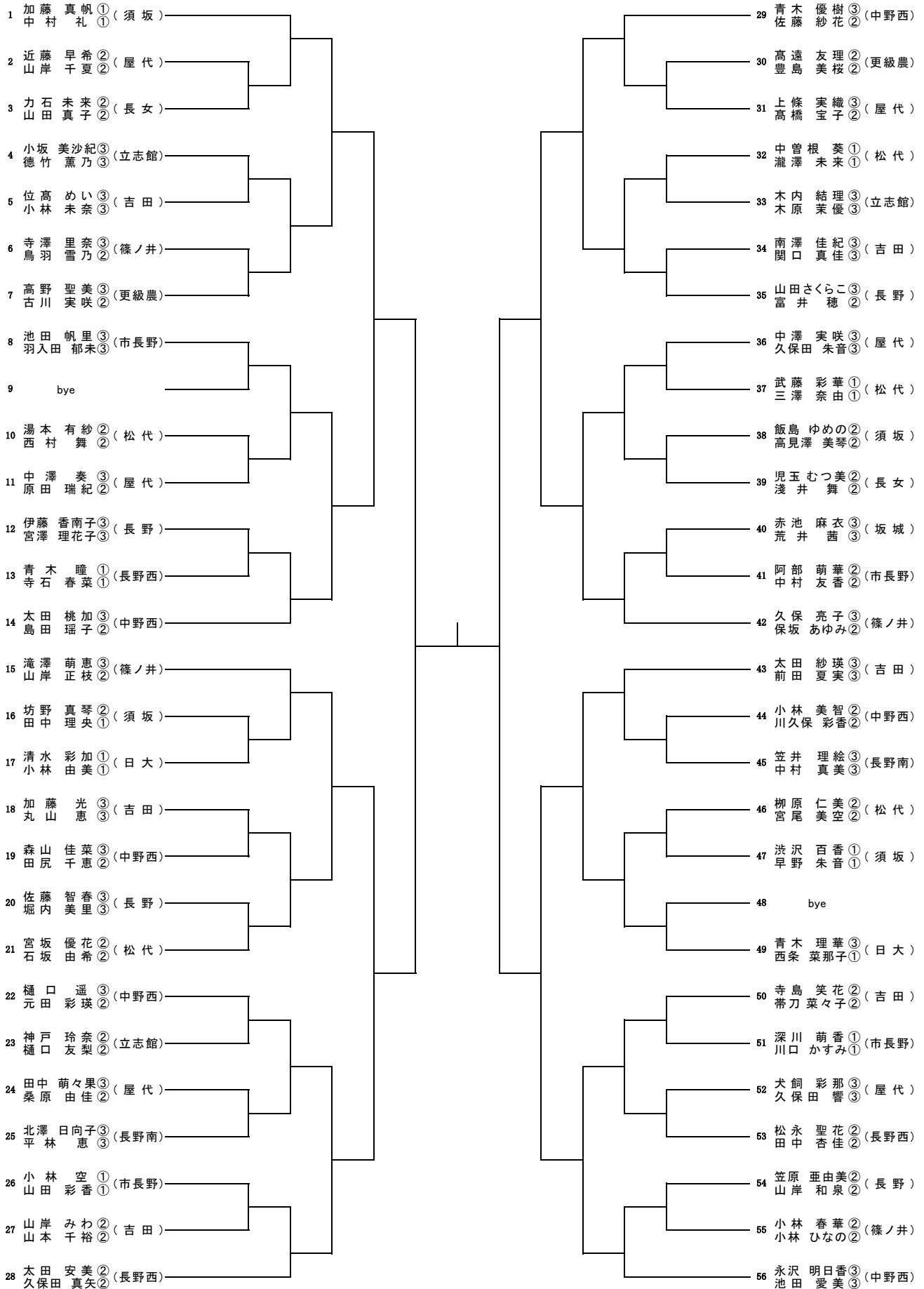

決勝トーナメント

【男子シングルス】

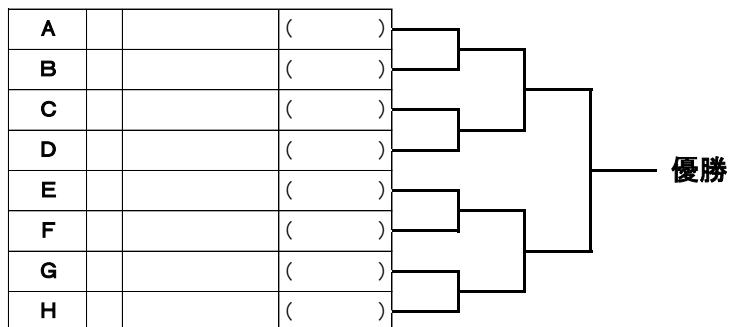

3位決定戦

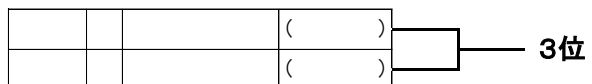

5~8位決定戦



7位決定戦

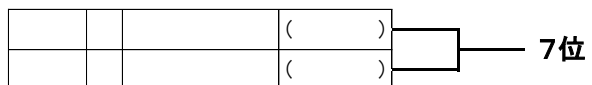

【女子シングルス】

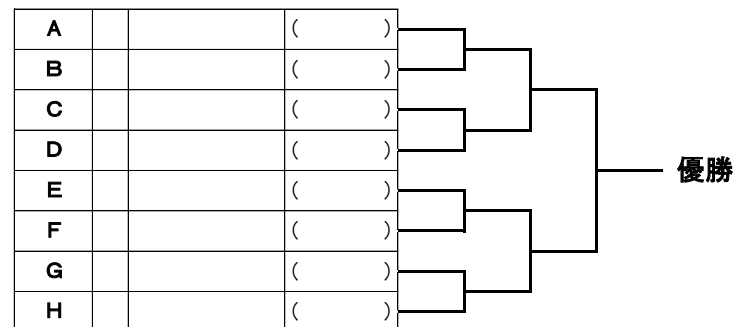

3位決定戦

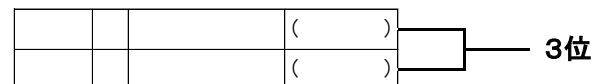

5~8位決定戦

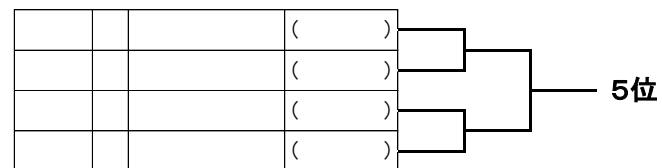

7位決定戦

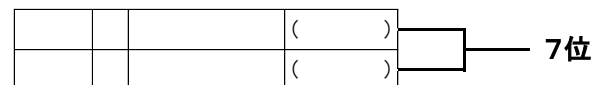

【男子ダブルス】

3位決定戦



5~8位決定戦

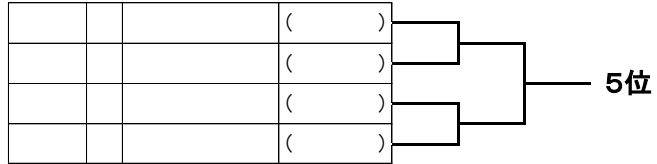

7位決定戦

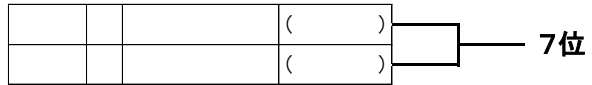

【女子ダブルス】

3位決定戦

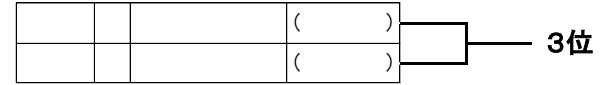

5~8位決定戦



7位決定戦

