

2014(平成26)年度 北信高等学校新人体育大会 バドミントン競技大会要項

[期 日] 平成26年10月31日(金) 11月1日(土)・2日(日)

[日 程]

10月31日(金) 7:30 開場(7:45~8:45 練習) 8:20 監督会議(終了時オーダー提出)
8:50 開会式 9:20 競技開始
11月1日(土) 7:30 開場(7:40~8:40 練習) 9:00 競技開始
11月2日(日) 7:30 開場(7:40~8:40 練習) 9:00 競技開始

[会 場] 長野運動公園総合運動場総合体育館(長野市東和田)

[主 催] 北信高等学校体育連盟 [主 管] 北信高校体育連盟バドミントン専門部

[競技・運営役員]

大会長	大野 整(長野商業高校校長)
大会副会長(会場長)	佐藤 尚登(市立長野高校校長)
大会委員長	西村 洋昭
大会副委員長	藤澤 直方
審判長	藤岡 隆章
競技委員	斎藤 直史・斎藤 正善・高城 浩文・佐藤 舞 各校顧問
補助員	長野商業・長野東・須坂東・北部・市立長野高校

[注意事項]

1. 本大会は、高体連が定めた大会実施要項、日本バドミントン協会競技規則同大会運営規則に準じて行ないます。
2. 負け審判制です。競技規則を熟読して参加してください。また審判のときは渡されるストップウォッチを使用してください。
3. シャトルは、大会本部で検定球(2番)を用意します。シャトル代は各校より別に集金いたします。
4. 履物を、体育館内用と屋外用で、きちんと区別してください。なお下履きは、ビニール袋に入れ観客席に持参してください。
5. 上着のポロシャツには、規定に従って、背中に校名マークを必ずつけてください。
6. 頭髪・靴下・サポーター・アンダーギア等、規則にのっとったものにしてください。
*判断に迷うときは、各校の顧問に聞いてください。
7. 学校対抗戦は1日目に行います。個人戦ダブルスは2日目に行います。シングルスは、原則として2日目にシングルス2回戦まで行います。
8. 対戦相手が決まっている1・2回戦のオーダー用紙は、監督会議の終了時点で、提出してください。
9. 学校対抗戦の、最初の試合の対戦と審判は、次ページに示す表の通りです。それ以降は負けチームが審判にあたります。
10. 空カン・空ビン・その他のゴミは、各学校でゴミ袋を準備するなどして必ず持ち帰ってください。
11. ロビー、廊下等では、シャトル打ちをしてはいけません。
なお、応援旗等でテープを使用する場合は、必ず「自校の養生テープ」を使用してください。
12. 後日、観客席の座席割りを行いますので、指定された場所を使用してください。
13. 監督会議以降の団体戦の選手変更は認められません。個人戦の選手変更は一切認められません。選手変更がある場合は、専門部HPより、『選手変更届』をダウンロードし、ご記入の上、監督会議前にご提出ください。
14. 試合に参加できるのは、「認知書」に氏名が記入されている人および団体戦での選手変更された選手だけです。また、コーチについても認知書に氏名が記入されている人以外はフロアには入ることはできません。

各コート第1試合の対戦校と審判校

	コート No.	試合番号	対戦			審判校
メイン 体育館	1	男 1	須坂東	Vs	屋代南	長野商業
	2	男 2	長野南	Vs	須坂商業	長野吉田
	3	男 3	更級農業	Vs	市立長野	補助員
	4	男 4	長野俊英	Vs	長野西	補助員
	5	男 5	坂城	Vs	篠ノ井	長野日大
	6	男 6	飯山・飯山北	Vs	中野立志館	長野高専
	7	男 7	屋代	Vs	長野東	長野工業
	8	男 8	松代	Vs	中野西	須坂
	9	男 9	須坂園芸	Vs	北部	長野
	10	女 1	須坂園芸	Vs	屋代南	文化学園
	11	女 2	長野東	Vs	松代	中野西
	12	女 3	長野吉田	Vs	須坂商業	長野商業
サブ 体育館	1	女 6	長野女子	Vs	北部	長野
	2	女 7	長野西	Vs	屋代	須坂
	3			Vs		
	4			Vs		
	5	女 8	篠ノ井	Vs	清泉女学院	市立長野
	6	女 9	中野立志館	Vs	飯山	長野日大

* 1回戦は、原則として、1コート展開としますが、進行により複数コート展開です。

◎1,2日目練習コート割(3日目は、改めて練習コートを指定しますので、お互いに融通し合っ、ケガのないように練習してください。)

メイン体育館			サブ体育館		入口
9 ①長野工業(男) ②須坂東(男) ③下高井農林(男) 犀峡校(男)	5 ①須坂商業(女) ②長野(男) ③篠ノ井(男)	1 ①長野高専(男) ②文化学園(女) ③飯山飯山北(男)	2 ①長野女子 ②長野(女) ③飯山(女)	1 ①須坂(女) ②長野東(女) ③屋代(女)	
10 ①長野南(男) ②長野東(男) ③須坂園芸(男)	6 ①須坂商業(男) ②長野商業(女) ③篠ノ井(女)	2 ①長野日大(男) ②更級農業(男) ③中野立志(男)	4 ①長野西(女) ②須坂東(女) ③犀峡校(女) 長野工業(女)	3 ①長野南(女) ②市立長野(女) ③長野高専(女) 坂城(女) 長野俊英(女)	
11 ①長野西(男) ②市立長野(男) ③屋代南(男)	7 ①須坂(男) ②長野商業(男) ③須坂園芸(女)	3 ①長野日大(女) ②更級農業(女) ③中野立志(女)	6 ①中野西(女) ②北部(女) ③立志館(女)	5 ①清泉女学院 ②屋代南(女) ③飯山北(女)	
12 ①長野吉田(女) ②長野俊英(男) ③屋代(男)	8 ①中野西(男) ②松代(女) ③北部(男)	4 ①長野吉田(男) ②松代(男) ③坂城(男)			
	本部席				

※練習時間 10/31(金)・・・①7:45~8:05 ②8:05~8:25 ③8:25~8:45
11/1(土)・2(日)・・・②7:40~8:00 ②8:00~8:20 ③8:20~8:40

※指定された、時間、コート以外では練習をしないでください。

平成26年度北信地区高校新人体育大会バドミントン競技男子学校対抗

- 1 長野商業
- 2 須坂東
- 3 屋代南
- 4 長野南
- 5 須坂商業
- 6 更級農業
- 7 長野市立長野
- 8 長野
- 9 長野俊英
- 10 長野西
- 11 坂城
- 12 篠ノ井
- 13 長野日本大学

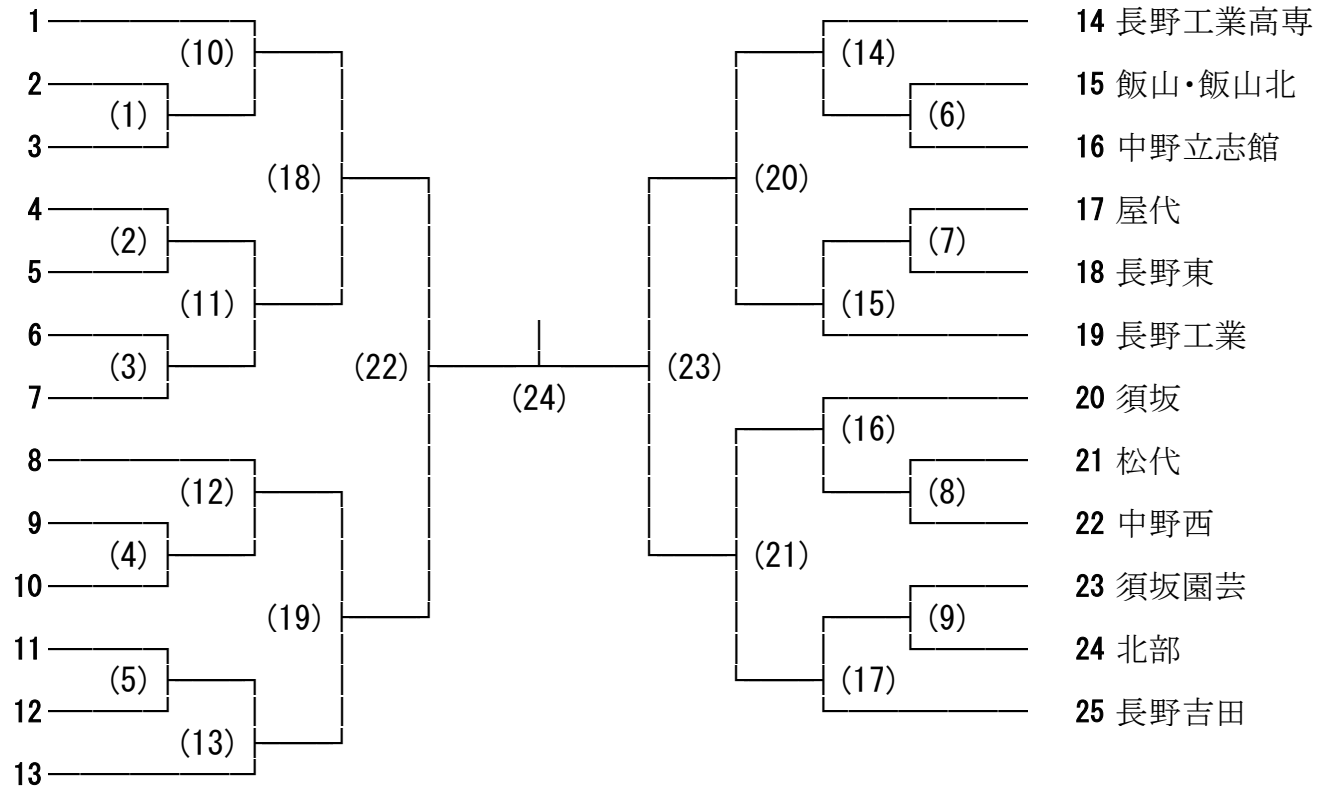

代表決定戦

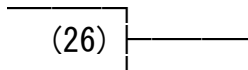

順位決定戦

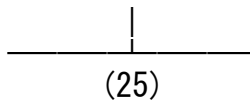

代表決定戦



- 14 長野工業高専
- 15 飯山・飯山北
- 16 中野立志館
- 17 屋代
- 18 長野東
- 19 長野工業
- 20 須坂
- 21 松代
- 22 中野西
- 23 須坂園芸
- 24 北部
- 25 長野吉田

平成26年度北信地区高校新人体育大会バドミントン競技□女子学校対抗

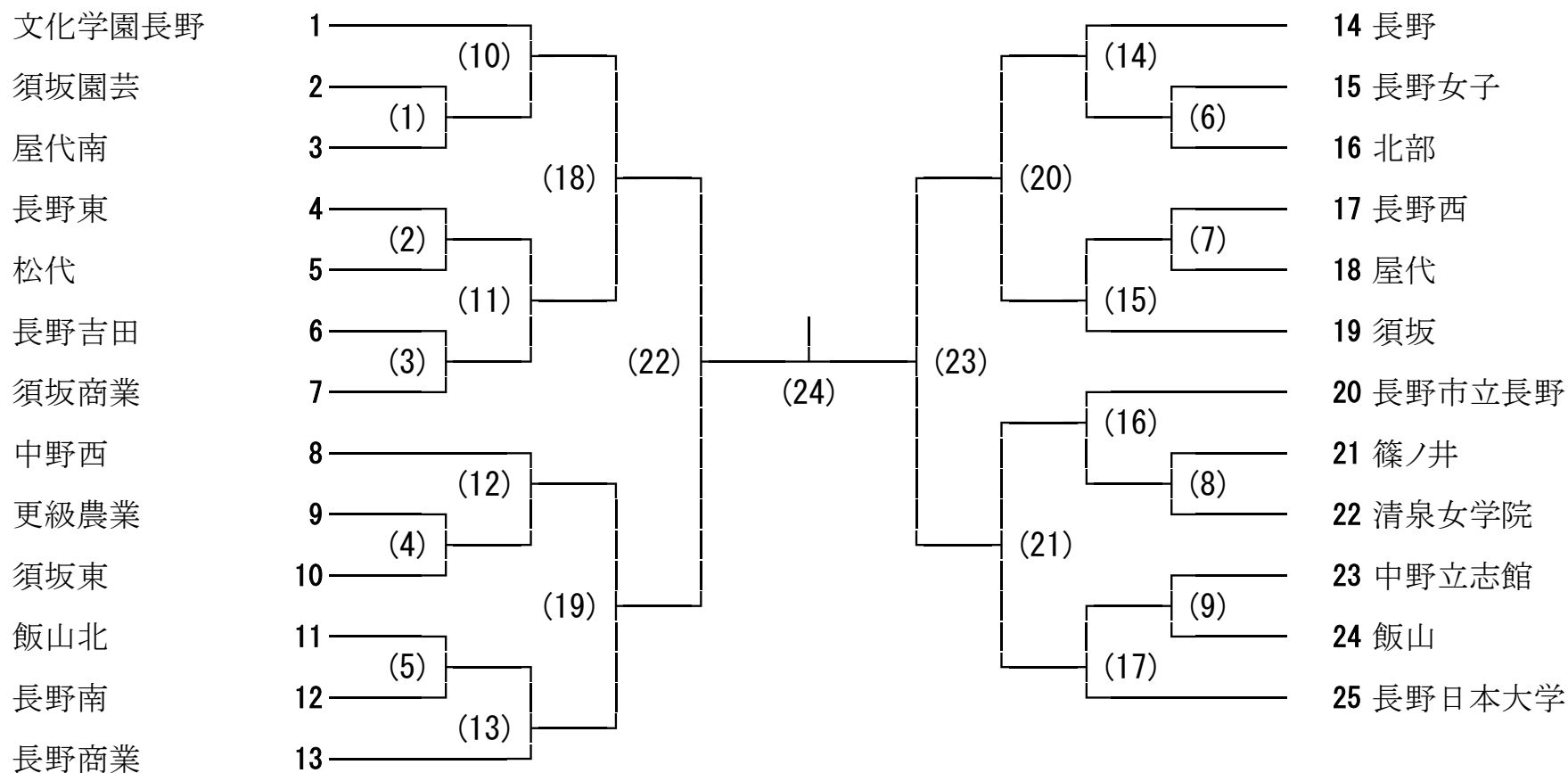

代表決定戦

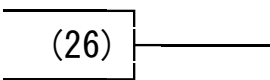

順位決定戦

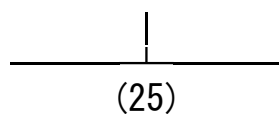

代表決定戦

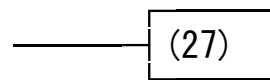

平成26年度北信地区高校新人体育大会バドミントン競技男子ダブルス

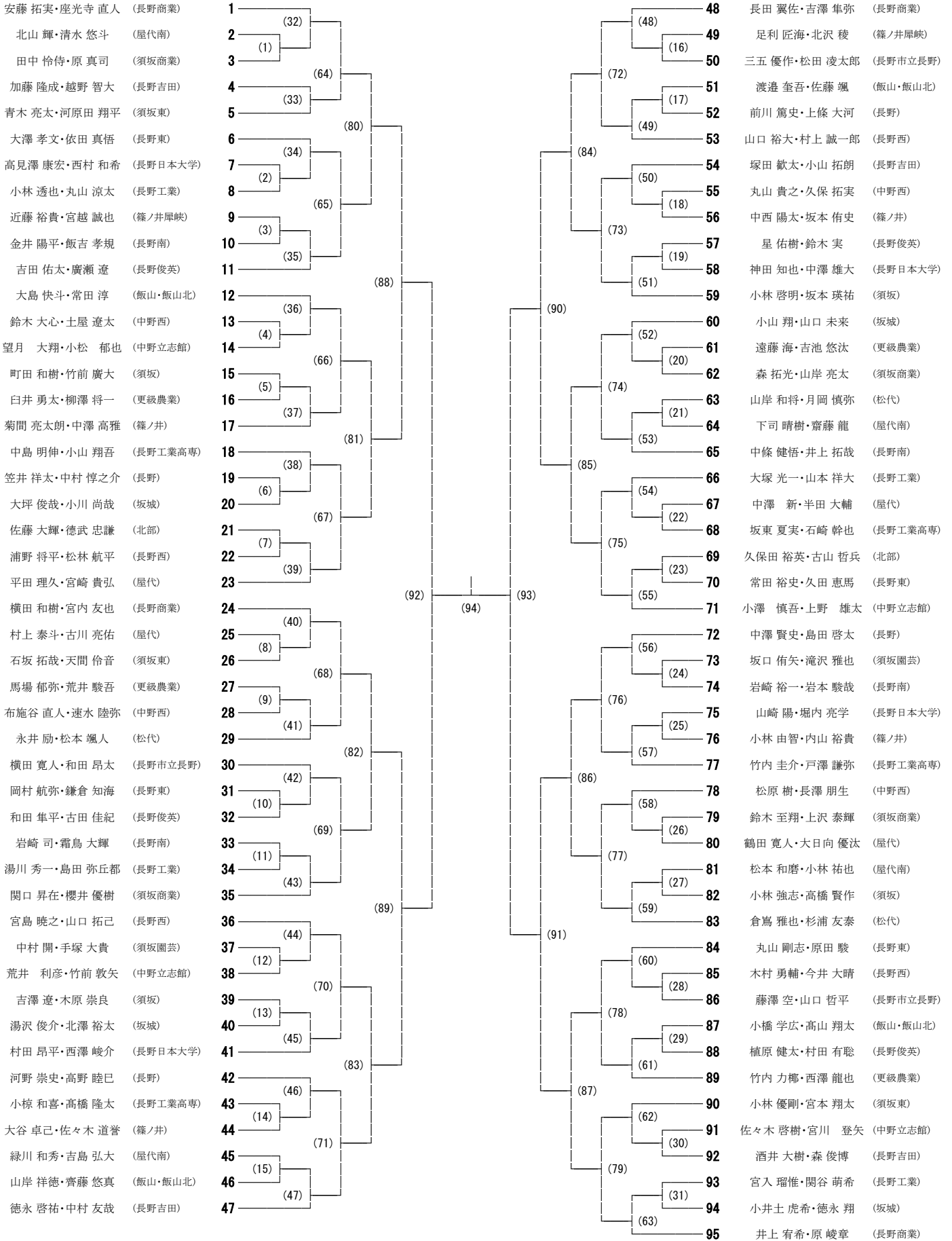

平成26年度北信地区高校新人体育大会バドミントン競技女子ダブルス

訂正版

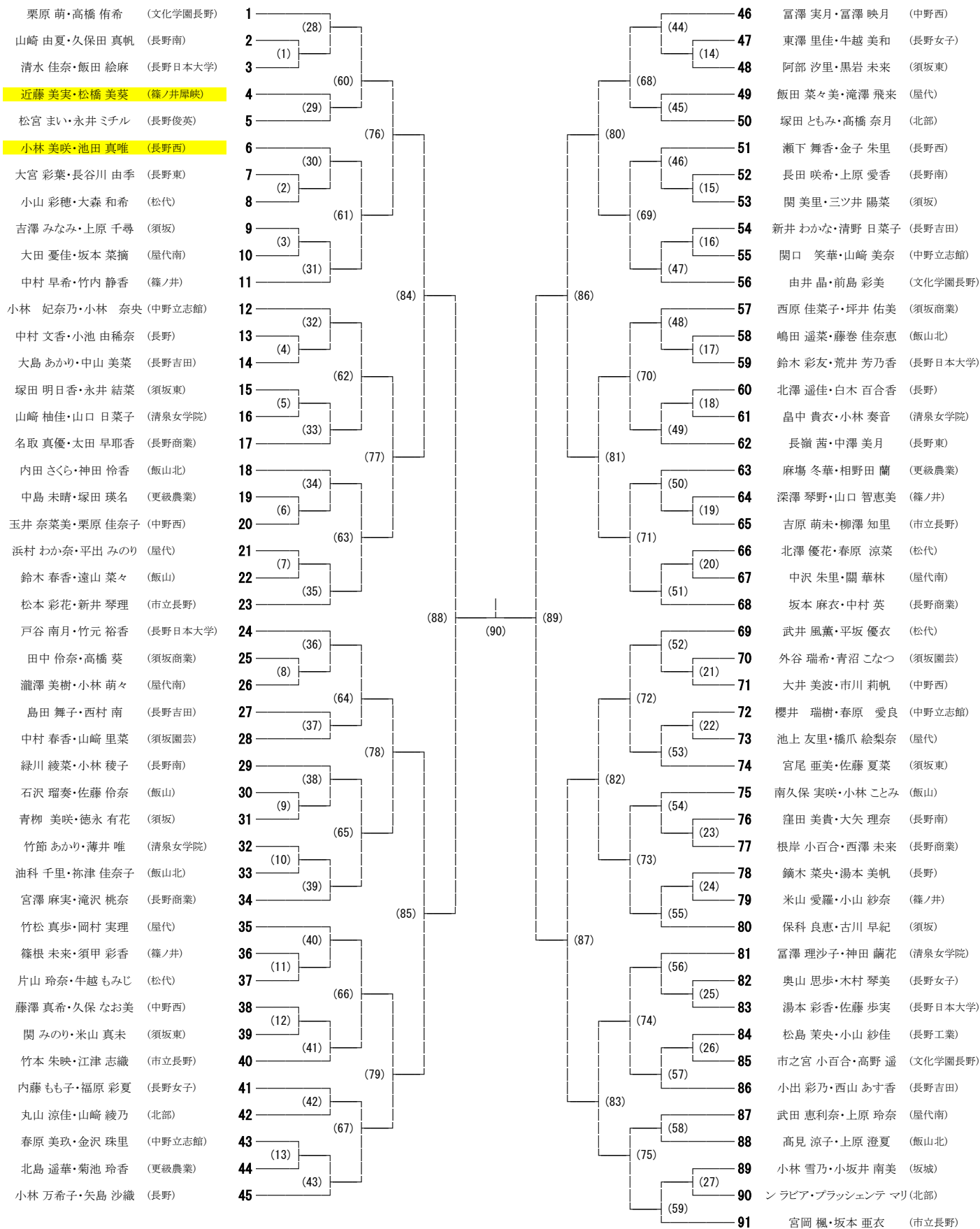

平成26年度北信地区高校新人体育大会バドミントン競技男子シングルス

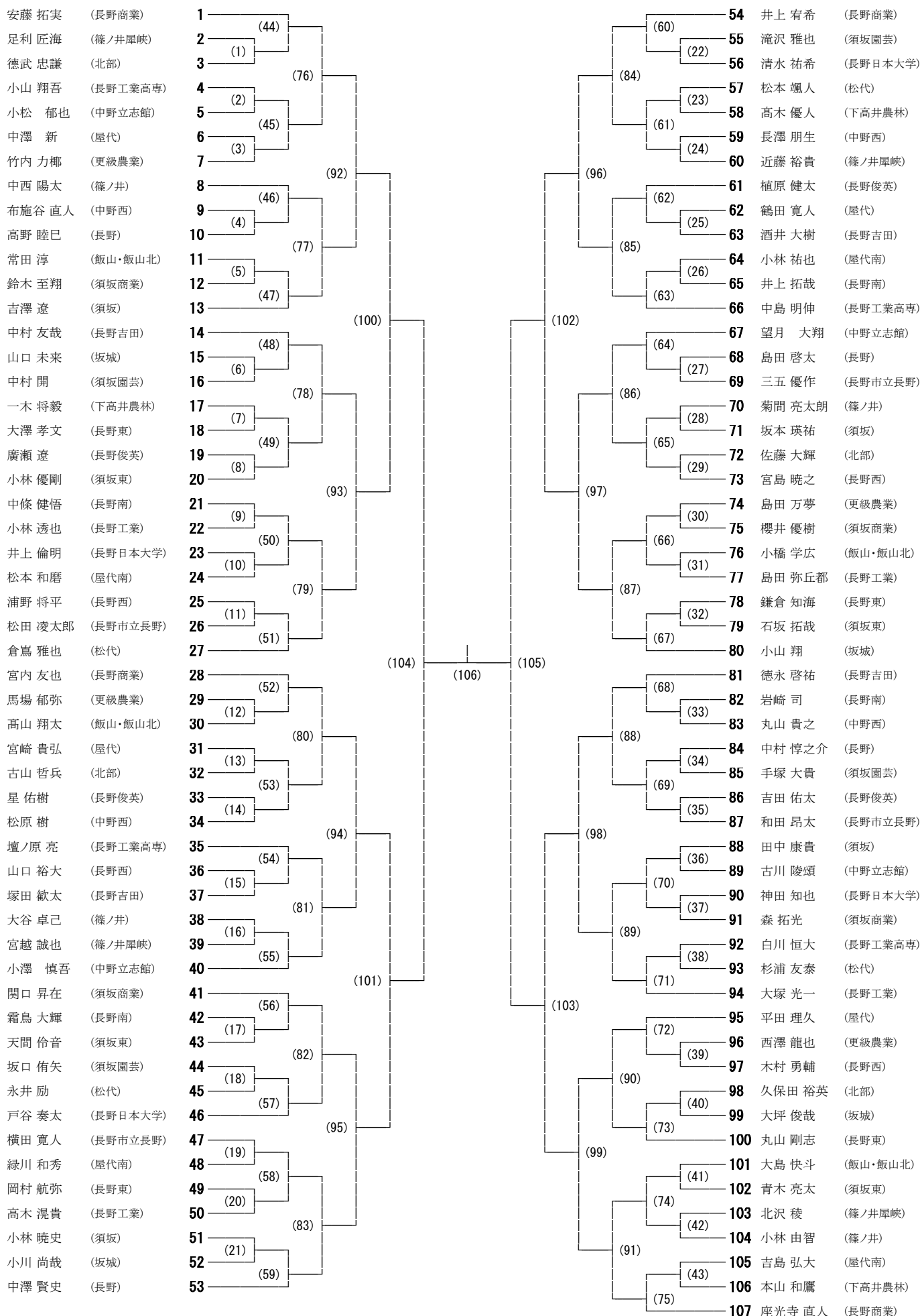

平成26年度北信地区高校新人体育大会バドミントン競技女子シングルス

訂正版

