

**団体戦 男子**

A	S1コート	1	2	3	勝点	順位
1	長野俊英A		③	③	2	1
2	須坂創成	0		1	0	3
3	長野西	0	②		1	2

D	S5コート	10	11	12	勝点	順位
10	長野野		③	1	1	2
11	長野東B	0		1	0	3
12	須坂	②	②		2	1

B	S2コート	4	5	6	勝点	順位
4	長野吉田		③	③	2	1
5	飯山・屋代	0		0	0	3
6	北部	0	③		1	2

E	S7コート	13	14	15	勝点	順位
13	長野日大		③	②	2	1
14	篠ノ井B	0		0	0	3
15	長野高専	1	③		1	2

C	S4コート	7	8	9	勝点	順位
7	長野東A		②	②	2	1
8	学園長野	1		1	0	3
9	篠ノ井A	1	②		1	2

F	S8コート	16	17	18	勝点	順位
16	須坂東		1	1	0	3
17	長野俊英B	②		0	1	2
18	長野商業	②	③		2	1

**決勝トーナメント**

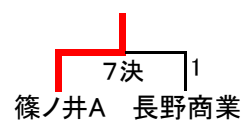
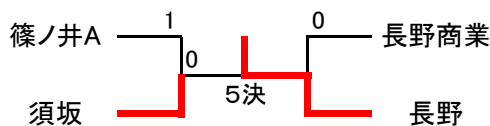
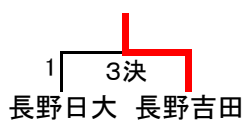
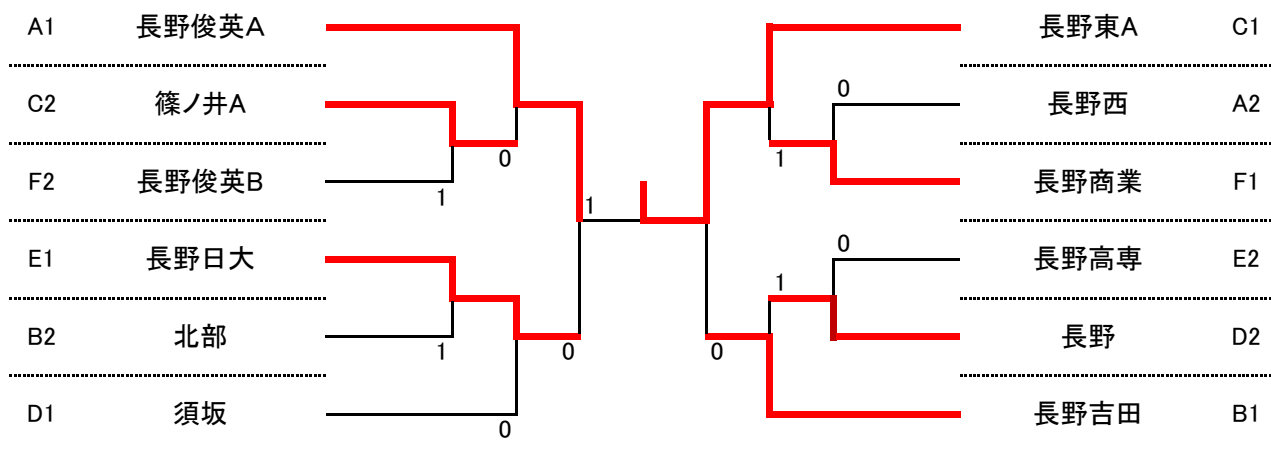

**団体戦 女子**

A	N1コート	1	2	3	勝点	順位
1	長野商業A		③	③	2	1
2	長野吉田B	0		③	1	2
3	須坂創成	0	0		0	3

D	N4コート	10	11	12	勝点	順位
10	長野日大		②	③	2	1
11	長野商業B	1		③	1	2
12	篠ノ井	0	0		0	3

B	N2コート	4	5	6	勝点	順位
4	長野吉田A		③	③	2	1
5	長野東B	0		1	0	3
6	長野西	0	②		1	2

E	N5コート	13	14	15	勝点	順位
13	長野清泉A		③	③	2	1
14	屋代	0		0	0	3
15	長野南	0	③		1	2

C	N3コート	7	8	9	勝点	順位
7	須坂		②	1	1	2
8	飯山	1		0	0	3
9	長野東A	②	③		2	1

F	S9・10コート	16	17	18	19	勝点	順位
16	学園長野		0	0	0	0	4
17	長野清泉B	③		0	1	1	3
18	長野・俊英	③	③		③	3	1
19	北部	③	②	0		2	2

**決勝トーナメント**

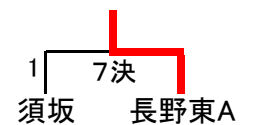
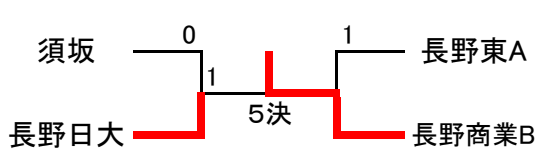
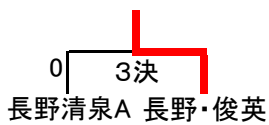
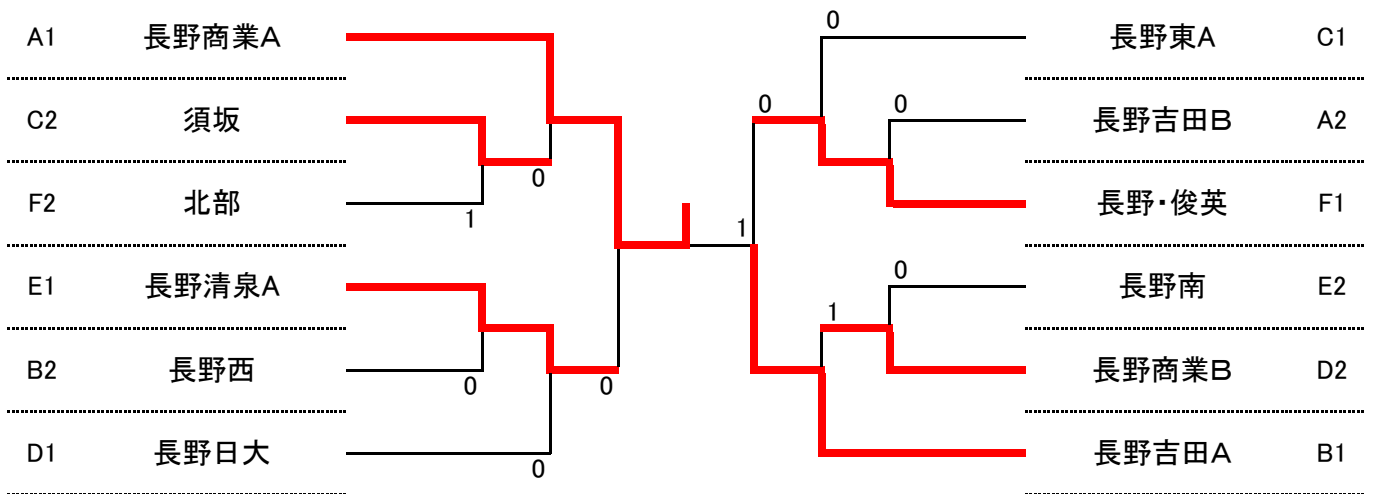

# 個人戦 男子

		1	2	3	順位
①	1	渡邊・林部 (長野東)	④	④	1
	2	牟禮・濱田 (篠ノ井)	0	0	3
	3	和田・野田 (長野商)	0	④	2

		4	5	6	順位
	4	田中・下田 (須坂東)	④	④	1
	5	松本・大澤 (学園長野)	0	1	3
	6	小野澤・上松 (北部)	2	④	2

		7	8	9	順位
	7	大石・入 (須坂創成)	④	0	2
	8	阿部・上村 (長野日大)	1	3	3
⑨	9	香山・松崎 (長野俊英)	④	④	1

		10	11	12	順位
⑤	10	小根沢・大塚 (須坂)	④	④	1
	11	松木・宮地 (長野西)	1	2	3
	12	桑名・山崎 (長野吉田)	1	④	2

		13	14	15	順位
⑬	13	伊藤・吉平 (長野高専)	④	④	1
	14	渡辺・柄澤 (長野)	1	④	2
	15	真島・小林 (篠ノ井)	2	1	3

		16	17	18	順位
⑪	16	立野・半田 (長野日大)	④	④	1
	17	唐澤・北村 (長野吉田)	2	④	2
	18	柴田・小池 (須坂創成)	0	1	3

		19	20	21	24	順位
③	19	橋詰・篠原 (長野俊英)	④	④	④	1
	20	及川・劔持 (長野東)	2	④	④	2
	21	三澤・瀧澤 (篠ノ井)	1	0	3	4
	24	小林・老野生 (長野高専)	0	3	④	3

		22	23	順位	
	22	井上・岩本 (屋代)			
	23	横瀬・酒井 (北部)			

		25	26	27	順位
	25	塚田・成田 (学園長野)	④	3	2
	26	岡本・大日方 (飯山)	0	2	3
	27	松山・岩崎 (長野東)	④	④	1

		28	29	30	順位
⑮	28	小山・新井 (長野商)	④	④	1
	29	堀内・小林 (須坂)	0	2	3
	30	深澤・野本 (長野西)	0	④	2

		31	32	33	順位
⑦	31	横田・小林 (長野)	④	④	1
	32	唐澤・宇敷 (長野俊英)	0	1	3
	33	仙石・呉羽 (長野吉田)	0	④	2

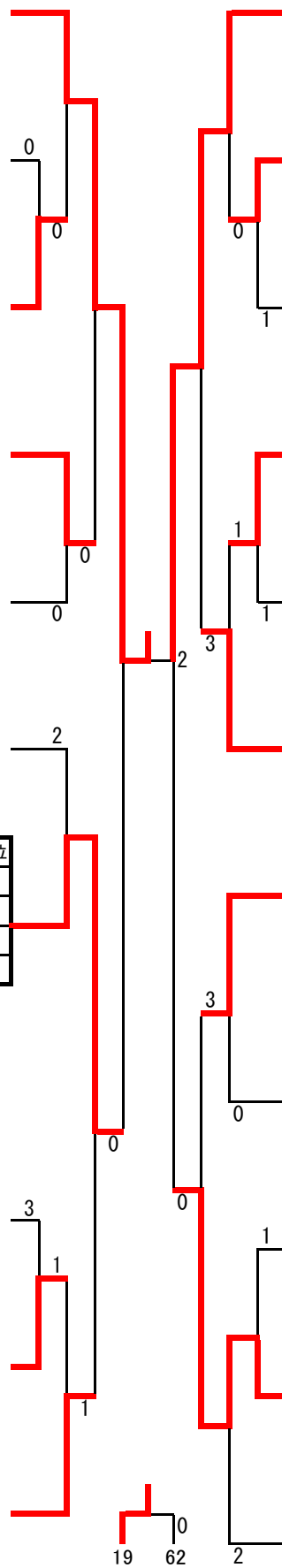

		I	II	III	順位
	34	森本・三浦 (長野吉田)	④	④	1
	35	浅野・島田 (長野東)	0	1	2
	36	滝澤・内藤 (須坂創成)			

		37	38	39	順位
	37	赤羽・神宮 (長野高専)	④	④	1
	38	長谷川・毛受 (学園長野)	1	0	3
	39	田中・大日方 (長野西)	2	④	2

		40	41	42	順位
	40	相澤・深澤 (篠ノ井)	④	3	2
	41	青木・大口 (長野商)	3	④	1
	42	小林・中嶋 (長野日大)	④	1	3

		43	44	45	順位
	43	池田・中村 (北部)	④	④	1
	44	宮下・伊草 (屋代)	0	0	3
	45	山口・中澤 (長野東)	1	④	2

		46	47	48	順位
	46	松林・梅原 (長野俊英)	④	④	1
	47	山室・松岡 (須坂創成)	0	1	3
	48	田中・澁谷 (長野)	0	④	2

		49	50	51	順位
	49	池田・山本 (須坂東)	④	④	1
	50	滝沢・柄澤 (篠ノ井)	0	④	2
	51	小林・工藤 (須坂)	1	3	3

		52	53	54	順位
	52	内田・丸山 (長野商)	④	④	1
	53	小林・山崎 (長野俊英)	2	2	3
	54	白鳥・酒井 (須坂創成)	0	④	2

		55	56	57	58	順位
	55	橋本・今井 (長野西)		④	2	2
	56	黒田・瀬尾 (北部)				
	57	平林・沖浦 (篠ノ井)	3		2	3
	58	黒岩・川口 (長野東)	④		④	1

		59	60	61	順位
	59	足立・田中 (飯山)	1	1	3
	60	菊川・永原 (長野東)	④	④	1
	61	小田切・傳田 (長野吉田)	④	2	2

		I	II	III	順位	
	62	山崎・和田 (長野)	④	0	④	1
	63	西澤・町田 (須坂東)				
	64	深海・大久保 (須坂)	1	④	3	2

		65	66	67	順位
	65	寺崎・岡崎 (長野俊英)	④	④	1
	66	塚田・山岸 (吉田・長商)	0	④	2
	67	峰村・小坂 (長野西)	0	2	3

# 個人戦 女子

		1	2	3	順位
⑦	1	<b>吉田・萩原</b> (長野俊英)	④	④	1
	2	清水・岡田 (長野東)	0	1	3
	3	東福寺・堀内 (篠ノ井)	0	④	2

		I	II	III	順位
	4	河野・安達 (屋代)			
	5	原田・山崎 (長野南)	1	2	2
⑮	6	<b>大許・小林</b> (長野吉田)	④	④	1

		7	8	9	順位
	7	酒井・杵渕 (長野清泉)	④	④	1
	8	山田・鎌田 (長野商)	1	④	2
	9	山崎・大西 (飯山)	0	2	3

		10	11	12	順位
	10	丸山・宮本 (北部)	④	2	2
	11	杉原・竹村 (学園長野)	1	0	3
③	12	<b>丸山・中澤</b> (長野商)	④	④	1

		13	14	15	順位
⑪	13	<b>矢澤・佐藤</b> (須坂)	④	④	1
	14	中山・関谷 (長野日大)	1	1	3
	15	小林・高野 (長野東)	0	④	2

		16	17	18	順位
①	16	<b>林・照井</b> (長野商)	④	④	1
	17	藤井・斉藤 (長野清泉)	0	1	3
	18	江口・手塚 (長野)	0	④	2

		19	20	21	順位
	19	竹田・依田 (須坂創成)	④	2	2
	20	稻田・本井 (長野東)	0	0	3
⑨	21	<b>中澤・中塚</b> (長野南)	④	④	1

		22	23	24	順位
	22	塚田・木村 (学園長野)	2	④	2
	23	相川・白澤 (長野吉田)	④	④	1
	24	小河原・赤坂 (屋代)	2	1	3

		25	26	27	順位
⑬	25	<b>元田・宇都宮</b> (長野東)	④	④	1
	26	柳澤・小市 (長野南)	3	④	2
	27	阿部・池内 (須坂)	0	0	3

		28	29	30	順位
	28	春口・島貴 (長野西)	④	0	2
	29	小林・高橋 (長野商)	2	2	3
	30	山口・中村 (長野日大)	④	④	1

		31	32	33	順位
⑤	31	<b>石田・増永</b> (長野吉田)	④	④	1
	32	久保田・小野沢 (飯山)	0	0	3
	33	徳嵩・白井 (長野清泉)	0	④	2

		I	II	III	順位	
	34	松本・宮沢 (長野商)	④	0	2	2
	35	鳥羽・宮田 (長南・学園)				
	36	<b>島岡・永田</b> (須坂)	1	④	④	1

		37	38	39	順位
	37	美谷島・豊嶋 (篠ノ井)	④	④	1
	38	北村・塚田 (長野東)	0	3	3
	39	赤尾・水野 (北部)	3	④	2

		40	41	42	順位
	40	久保・今井 (長野西)	④	1	2
	41	上條・森川 (長野清泉)	3	0	3
	42	<b>丸山・飯島</b> (長野吉田)	④	④	1

		43	44	45	順位
	43	竹前・宮澤 (須坂創成)	2	④	2
	44	宮原・和田 (長野吉田)	④	④	1
	45	大日方・白木 (飯山)	2	0	3

		46	47	48	順位
	46	山岸・小森 (長野東)	④	0	2
	47	宮澤・赤羽 (屋代)	0	0	3
	48	<b>柳澤・神田</b> (長野日大)	④	④	1

		49	50	51	順位
	49	<b>石坂・矢島</b> (長野南)	④	④	1
	50	曾根原・池田 (長野商)	1	3	3
	51	大澤・太田 (長野清泉)	0	④	2

		52	53	54	順位
	52	<b>名古・小林</b> (長野日大)	④	④	1
	53	山口・塩沢 (長野清泉)	0	3	3
	54	飯島・今瀬 (屋代)	1	④	2

		55	56	57	58	順位
	55	中澤・渡邊 (飯山)	④	④	0	2
	56	小林・藤田 (長野東)	2	④	1	3
	57	関・藤本 (須坂創成)	0	1	0	4
	58	<b>栗原・関口</b> (長野商)	④	④	④	1

		59	60	61	順位
	59	松本・伯耆原 (長野)	④	④	1
	60	松井・丸山 (長野商)	0	④	2
	61	小山・大澤 (長野東)	1	1	3

		62	63	64	順位
	62	<b>宮沢・福田</b> (長野清泉)	④	④	1
	63	矢島・瀬下 (長野南)	0	④	2
	64	関・大森 (北部)	0	1	3

		65	66	67	順位
	65	<b>小林・長谷川</b> (長野吉田)	④	④	1
	66	米森・吉澤 (長野西)	0	2	3
	67	相澤・樋口 (学園長野)	0	④	2

