

平成 28(2016)年度 北信高等学校新人体育大会 バドミントン競技



- [期 日] 平成 28 年 10 月 27 日(木)28 日(金)29 日(土)
- [日 程] 10 月 27 日(木) 7:30 開場 (7:45~8:45 練習)
8:20 監督会議 (終了時オーダー提出)
8:50 開会式 9:10 競技開始
10 月 28 日(金) 7:30 開場 (7:40~8:40 練習) 9:00 競技開始
10 月 29 日(土) 7:30 開場 (7:40~8:40 練習) 9:00 競技開始
- [会 場] 長野運動公園総合運動場総合体育館 (長野市東和田)
- [主 催] 北信高等学校体育連盟
- [主 管] 北信高校体育連盟バドミントン専門部
- [大会役員] 大会長 山岸 重文 (長野商業校長)
副大会長 飯島 由美 (中野西校長)
森本 克則 (長野工業校長)
森山 弘之 (屋代校長)
- 会場長 渡辺 藤夫 (飯山校長)
- 大会委員長 西村 洋昭 (長野商業)
- 大会副委員長 藤澤 直方 (市立長野)
- [競技役員] 総務委員長 藤澤 直方 (市立長野)
- 審判長 小山 智之 (長野商業)
- 競技委員 斎藤 直史 (長野商業) 斎藤 正善 (北部) 高城 浩文 (須坂東)
松村 将生 (長野吉田) 各校顧問
- 補助員 長野・長野商業・長野東・須坂東・北部・市立長野

[注意事項]

1. 本大会は、高体連が定めた大会実施要項、日本バドミントン協会競技規則同大会運営規則に準じて行ないます。
2. 負け審判制です。競技規則を熟読して参加してください。また審判のときはストップウォッチを使用し、インターバル(11点 60秒以内、ゲーム間 120秒以内をとってもよい)を測定してください。
3. シャトルは、大会本部で検定球(2番)を用意します。シャトル代は各校より別に集金いたします。
4. 学校対抗戦は1日目に行います。個人戦ダブルスは2日目に行います。シングルスは、原則として2日目にシングルス2回戦まで行います。
5. 団体戦の対戦相手が決まっている1・2回戦のオーダー用紙は、監督会議の終了時点で、提出してください。
6. 学校対抗戦の、最初の試合の対戦と審判は、次ページに示す表の通りです。それ以降は負けチームが審判にあたります。
7. 監督会議以降の団体戦の選手変更は認められません。個人戦の選手変更は認められません。選手変更がある場合は、所定の『選手変更届』ご記入の上、監督会議前にご提出ください。
8. 試合に参加できるのは、「認知書」に氏名が記入されている人および団体戦での選手変更された選手だけです。また、コーチについても認知書に氏名が記入されている人以外はフロアには入ることはできません。
9. 上着のポロシャツには、規定に従って、背中に校名マークを必ずつけてください。
10. 頭髪・靴下・サポーター・アンダーギア等、規則にのっとったものにしてください。
*判断に迷うときは、各校の顧問に聞いてください。
11. 空カン・空ビン・その他のゴミは、各学校でゴミ袋を準備するなどして必ず持ち帰ってください。
会場の自販機で購入したドリンク以外は、自販機横の専用ゴミ箱を使用しないでください。
12. ロビー、廊下等では、シャトル打ちをしないでください。
13. 応援旗等でテープを使用する場合は、必ず「自校の養生テープ」を使用してください。
14. 後日、観客席の座席割りを行いますので、指定された場所を使用してください。
15. 自転車は、自転車置き場にしっかりと並べて置いて下さい。
16. 貴重品の管理を徹底してください。
17. 履物を、体育館内用と屋外用で、きちんと区別してください。なお下履きは、ビニール袋を準備し観客席に持参してください。
18. その他、スポーツマンシップに則った態度、マナーを大切にプレーや応援に心がけてください。

各コート第1試合の対戦校と審判校

	コートNo.	試合番号	対戦		審判校	
メイン 体育館	1	男 1	篠ノ井犀峡	vs	屋代	長野商業
	2	男 2	長野高専	vs	篠ノ井	補助員(市立/須坂東)
	3	男 3	北部	vs	長野南	補助員(長商/長野東)
	4	男 4	長野	vs	須坂	須坂創成
	5	男 5	中野西	vs	松代	長野東
	6	男 6	長野俊英	vs	須坂東	長野日大
	7	男 7	長野西	vs	中野立志館	長野工業
	8	男 8	坂城	vs	飯山	市立長野
	9	男 9	更級農業	vs	屋代南	長野吉田
	10	女 1	長野吉田	vs	飯山	学園長野
	11	女 2	長野女子	vs	長野東	長野日大
	12	女 3	須坂	vs	松代	長野
サブ 体育館	1	女 4	屋代	vs	長野清泉	市立長野
	2	女 5	篠ノ井	vs	屋代南	長野西
	3			vs		
	4			vs		
	5	女 6	長野南	vs	更級農業	長野商業
	6	女 13	中野西	vs	北部	補助員(長野)

* 1回戦は、原則として、1コート展開としますが、進行により複数コート展開です

《1,2日目練習コート割》(3日目は、改めて練習コートを指定しますので、お互いに融通し合って、ケガのないように練習してください。)

メイン体育館			サブ体育館		入 口
9 ① 長野吉田(男) ② 長野俊英(男) ③ 長野高専(男)	5 ① 須坂(男) ② 長野西(男) ③ 篠ノ井(男)	1 ① 中野西(男) ② 長野商業(男) ③ 更級農業(女)	2 ① 長野西(女) ② 長野南(女) ③ 立志館(女)	1 ① 中野西(女) ② 市立長野(女) ③ 篠ノ井(女)	
10 ① 長野(男) ② 須坂東(女) ③ 屋代(男)	6 ① 長野(女) ② 長野女子 ③ 犀峡校(男)	2 ① 長野日大(男) ② 長野吉田(女) ③ 更級農業(男)	4 ① 長野工業(女) ② 長野俊英(女) ③ 犀峡校(女)	3 ① ② ③ 坂城(女)	
11 ① 長野工業(男) ② 須坂東(男) ③ 飯山(女)	7 ① 立志館(男) ② 長野南(男) ③ 屋代南(男)	3 ① 長野日大(女) ② 長野東(男) ③ 松代(男)	6 ① 須坂(女) ② 長野商業(女) ③ 屋代南(女)	5 ① 長野清泉 ② 北部(女) ③ 屋代(女)	
12 ① 須坂創成(男) ② 北部(男) ③ 飯山(男)	8 ① 須坂創成(女) ② 市立長野(男) ③ 坂城(男)	4 ① 学園長野 ② 長野東(女) ③ 松代(女)			
	本部席				

※練習時間 《10/27》 ①7:45~8:05 ②8:05~8:25 ③8:25~8:45

《10/28,29》 ①7:40~8:00 ③8:00~8:20 ③8:20~8:40

※指定された、時間、コート以外では練習をしないでください。

平成28年度 北信地区高校新人体育大会バドミントン競技 男子学校対抗

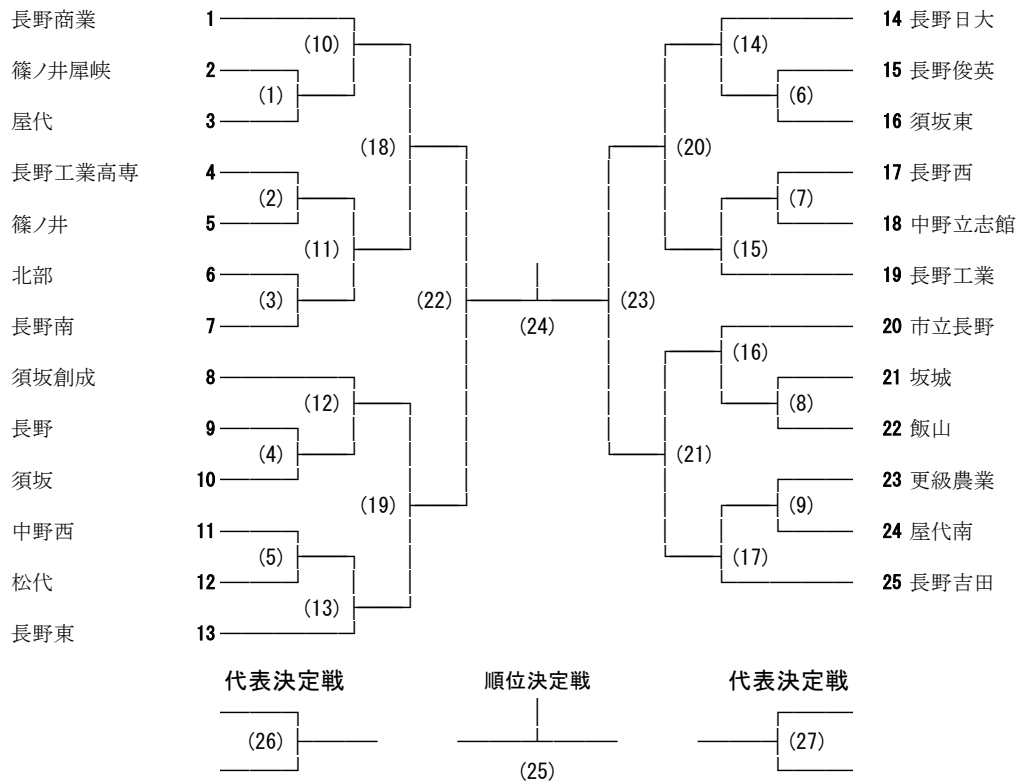

平成28年度 北信地区高校新人体育大会バドミントン競技 女子学校対抗

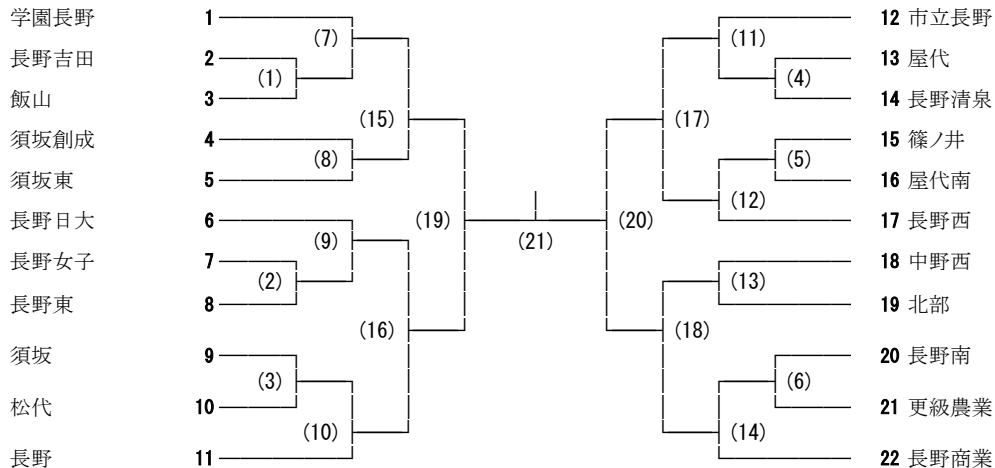

代表決定戦

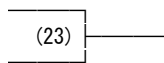

順位決定戦



代表決定戦

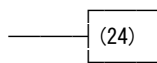

平成28年度 北信地区高校新人体育大会バドミントン競技 男子ダブルス

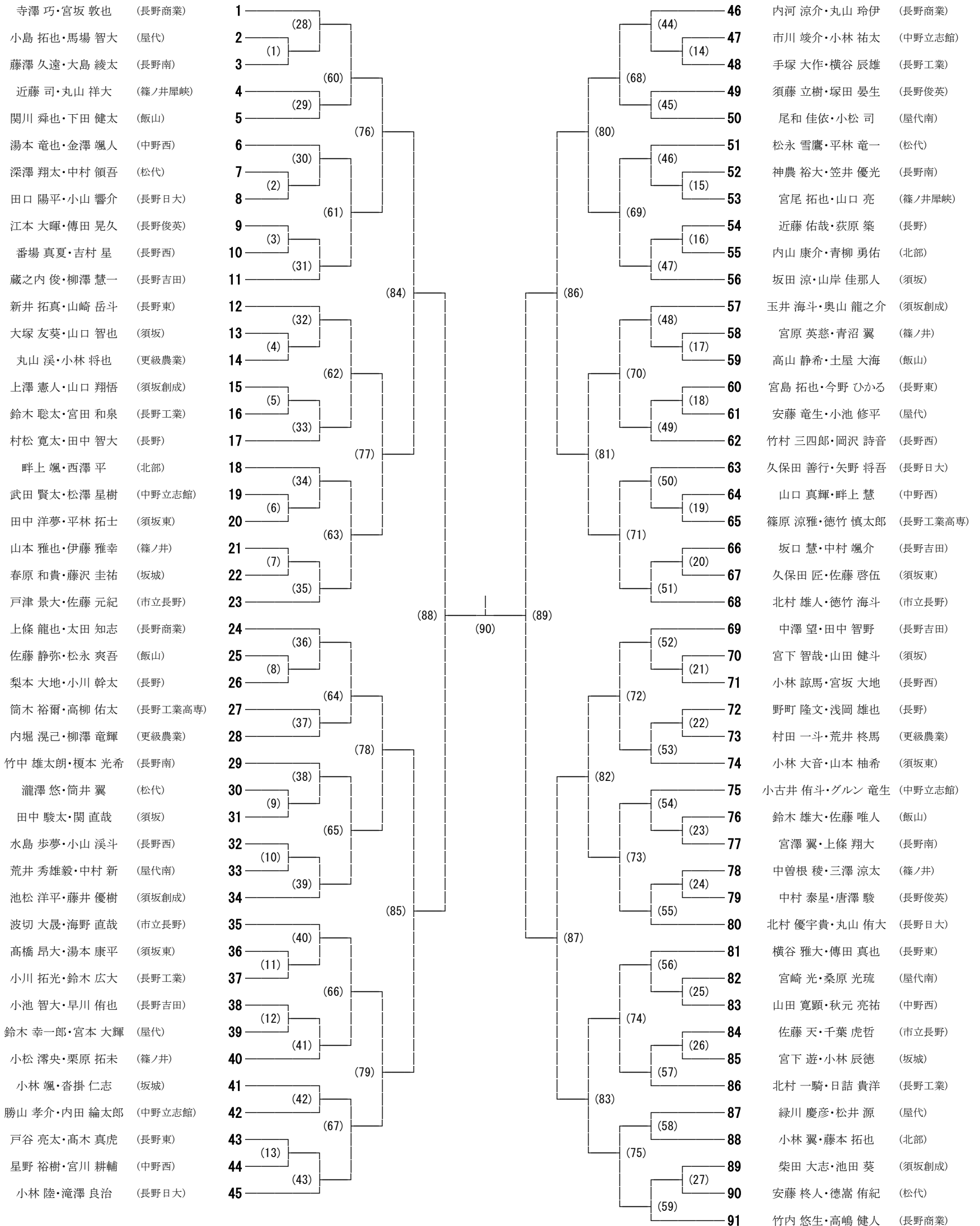

平成28年度 北信地区高校新人体育大会バドミントン競技 女子ダブルス

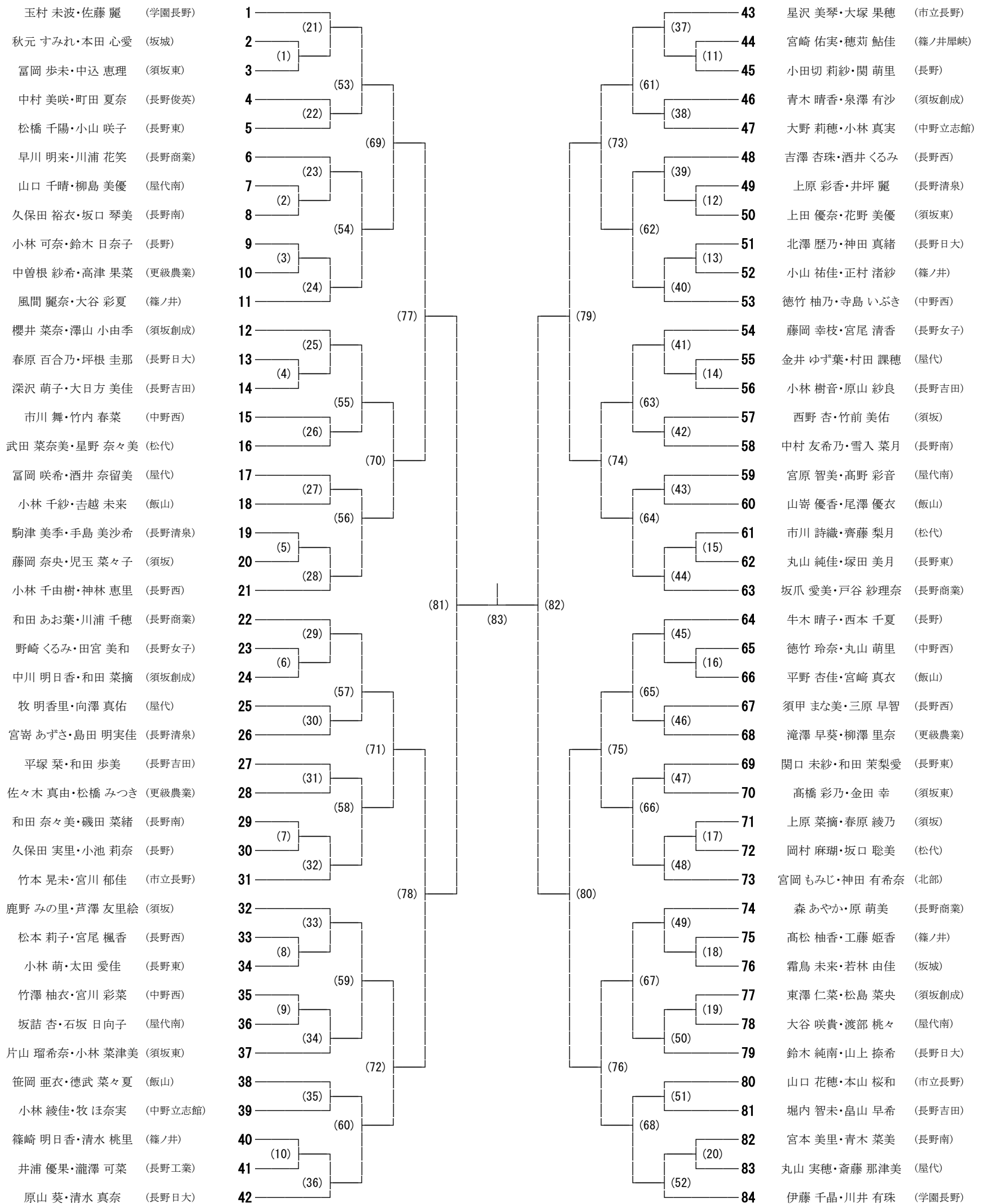

平成28年度 北信地区高校新人体育大会バドミントン競技 男子シングルス

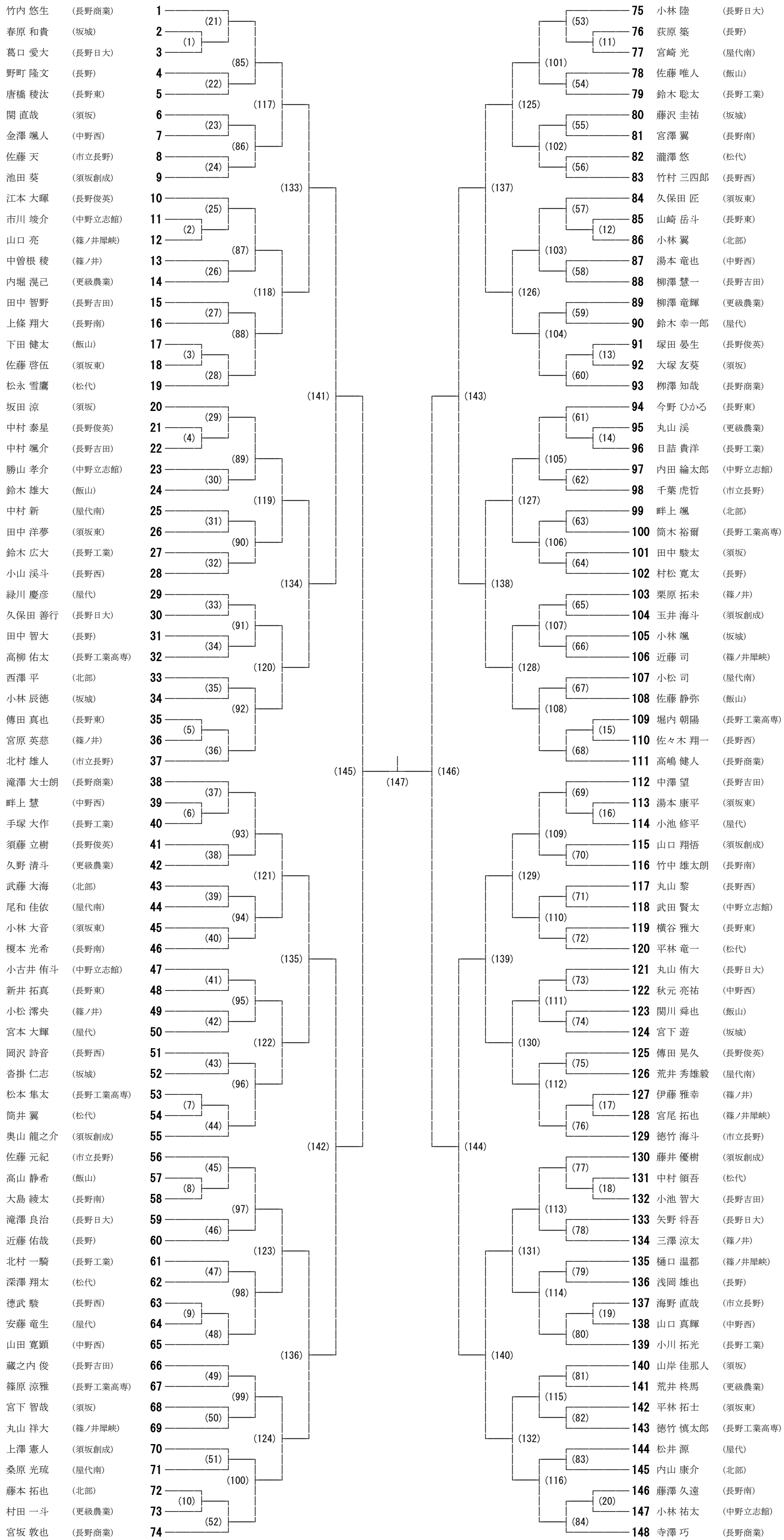

平成28年度 北信地区高校新人体育大会バドミントン競技 女子シングルス

