

平成 29 年度

北信高等学校総合体育大会 剣道競技

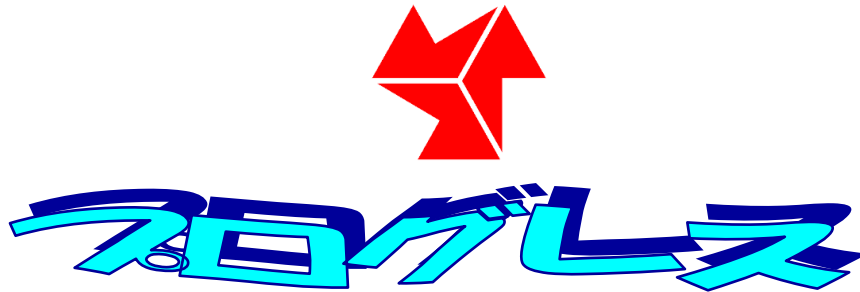

前進しよう・向上しよう・飛躍しよう

日程 平成 29 年 5 月 13 日 (土) 個人戦・団体戦予選リーグ

・開場	7 : 30
・竹刀検量	7 : 45 ~ 9 : 00
・審判監督会議	8 : 30 ~ 9 : 00
・開会式	9 : 05 ~ 9 : 20
・試合開始	9 : 30

5 月 14 日 (日) 団体戦予選リーグ・決勝トーナメント

・開場	7 : 30
・竹刀検量	7 : 45 ~ 8 : 45
・審判監督会議	8 : 30 ~ 8 : 55
・開始式	9 : 00 ~
・試合開始	9 : 10

※詳細は、日程表を参考にして下さい。

会場 松代高等学校

主催 北信高等学校体育連盟

主管 北信高等学校体育連盟剣道専門部

北信高等学校体育連盟ホームページ

<http://www.ngn-hssp.org/hokusin/>

## 大会役員

大会長	村松秀寿（松代高校長）
副大会長	池田義則（須坂東高校長） 田中 浩（長野東高校長） 森山弘之（屋代高校長）
会場長	村松秀寿（松代高校長）
大会委員長	久保田 武（松 代）
大会副委員長	朝田将幸（松 代）

## 競技役員

総務委員長	市村 涉（長野西）
競技委員長	朝田将幸（松 代）
審判長	朝田将幸（松 代）
審判員	市村 涉（長野西） 有坂清明（須 坂） 竹内泰久（長野清泉） 佐々木晴康（長野商業） 山岸 禅（飯 山） 宮沢悠太（飯 山） 前嶋 功（屋 代） 北村泰光（長野商業） 竹内訓好（長野日大） 大草 務（長野日大） 宮崎 浩（長 野） 佐藤 勉（長 野） 飯島涼太（松 代） 前嶋 輝（松 代） 柳沢 剛（長野工業） 鎌原央典（更級農業） 藤松健介（長野吉田） 中学校体育連盟 剣道連盟
総務役員	市村 涉（長野西） 有坂清明（須 坂） 竹内泰久（長野清泉） 佐々木晴康（長野商業） 山岸 禅（飯 山） 水野鉄也（中野西）
検 量	藤松健介（長野吉田） 飯島涼太（松 代）
救 護	北信高体連剣道専門部
会 場	前嶋 輝（松 代）
補助員	松代高校 長野日大高校

## 試合方法

- ・全日本剣道連盟試合審判規則ならびに細則、全国高体連剣道専門部申し合わせ事項による。
- ・個人戦：4分3本勝負、勝敗が決しない場合時間を区切らず延長戦を行う。
- ・団体戦：予選リーグは4分3本勝負、勝敗が決しない場合2分の延長戦を1回行う。  
決勝トーナメントは4分3本勝負、勝敗が決しない場合2分の延長戦を1回行う。ただしチームの勝敗が決まっている場合、また5位以下の順位決定戦すべての試合で延長戦は行わない。

## 競技上の注意

- ・竹刀には、柄の部分に校名・氏名をはっきりと記名すること。無い場合、検量は受けられません。
  - ・竹刀検量は、男子480g以上・女子420g以上、先皮の太さ（直径）は、男子2.6cm以上・女子2.5cm以上、先皮の長さは、男女とも5.0cm以上、竹刀の弦は、黄・白・黒・紫とする。
  - ・竹刀は手入れを入念にしてから、1人2本を目安に検量を受けること。その後、必要な場合は本部で対応する（一度検量を通った竹刀は、2日目に検量の必要ありません。各校で点検して下さい）。
  - ・目印（タスキ）は各校で用意して下さい。
  - ・名札（垂ネーム）は必ず付けること。
  - ・試合場にはストップウォッチをもちこまないこと。
  - ・面紐の長さは、結び目より約40cm以内とする。規定よりも長い場合、試合中でも切ることがあります。
  - ・審判・監督会議は教室棟1階化学室で行います。
  - ・ゴミ袋・下足入れ用の袋を各校で用意して下さい。
- ※ 更衣室は、男子西体育館ギャラリー、女子東体育館ステージを利用して下さい。

女子個人戦

1	塚田	松代
2	丸山	長野吉田
3	吉川	須坂創成
4	高松	長野清泉
5	松原	長野西
6	松山	長野日大
7	横江	長野高専
8	富岡	飯山
9	小坂	長野商業
10	内川	長野日大
11	酒井	松代
12	坂口	須坂
13	宮下	長野清泉
14	坂本	須坂創成
15	宮原	長野西
16	黒岩	長野商業
17	大日方	長野
18	寺島	長野商業
19	加藤	北部
20	秋元	長野
21	池田	長野日大
22	清水	屋代
23	室賀	松代
24	高橋	須坂創成
25	塩入	長野西
26	轟	長野清泉
27	八田	長野西
28	米澤	篠ノ井
29	杉野	長野
30	島田	須坂創成
31	山田	長野商業
32	高橋	松代
33	水内	長野清泉
34	藻谷	長野高専
35	北村	長野日大

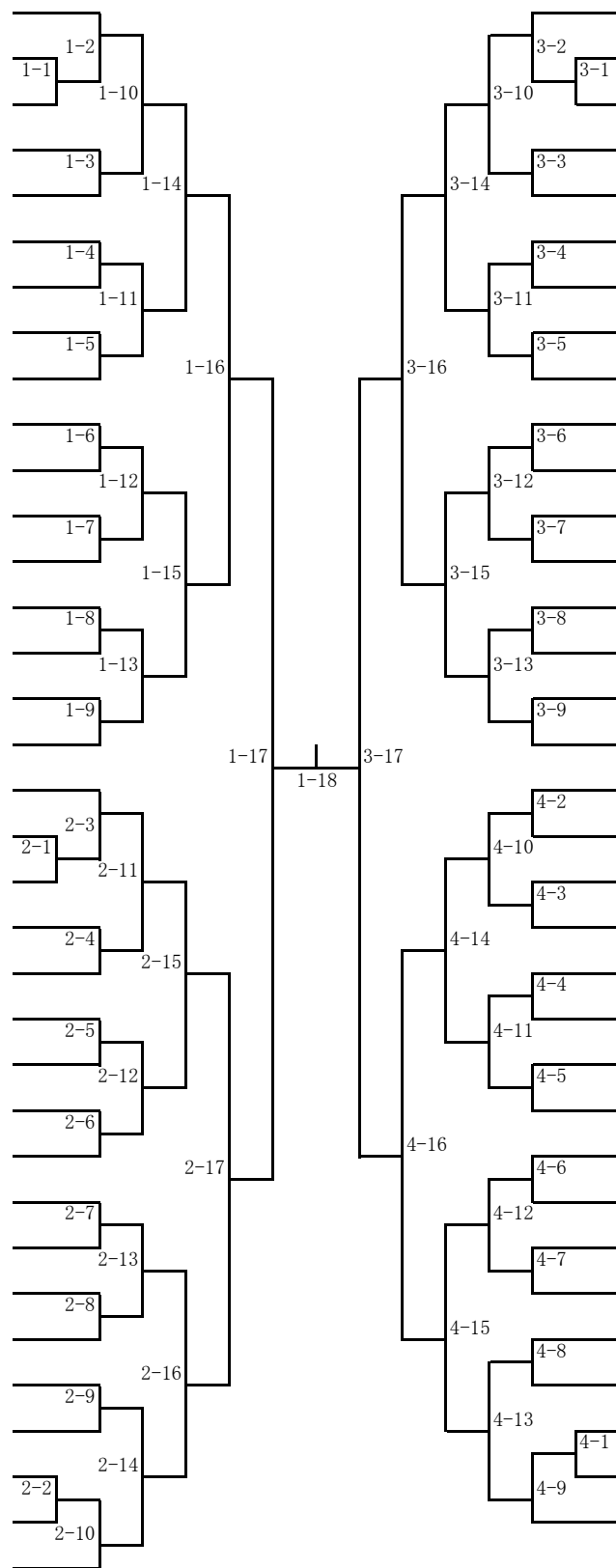

池上	長野日大	36
池田(詞)	松代	37
久保山	長野西	38
高橋	長野商業	39
関野	長野	40
横尾	須坂創成	41
藤原	篠ノ井	42
瀬尾	須坂	43
武者	長野清泉	44
山崎	長野商業	45
裏	長野吉田	46
大森	須坂創成	47
篠原	松代	48
杉山	飯山	49
廣中	屋代	50
大川	長野日大	51
宮崎	長野西	52
梶原	松代	53
宮尾	篠ノ井	54
小山	長野日大	55
船崎	長野清泉	56
木下	長野商業	57
近藤	長野高専	58
川浦	長野西	59
樋口	長野	60
宮坂	屋代	61
穂高	長野清泉	62
森田	須坂創成	63
林	長野日大	64
大前	長野西	65
大備	長野商業	66
長谷川	須坂	67
上倉	飯山	68
池田(瑛)	松代	69

# 女子個人戦順位決定戦

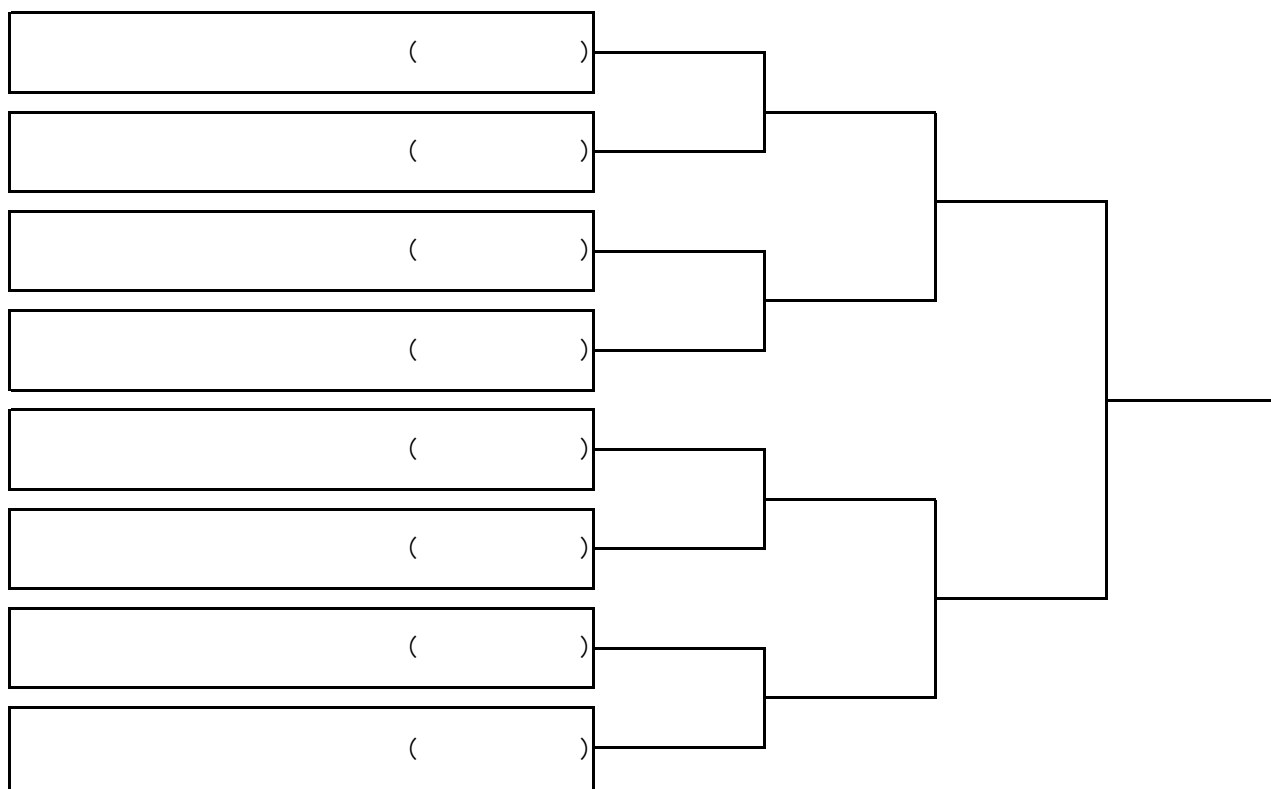

## 3・4位決定戦

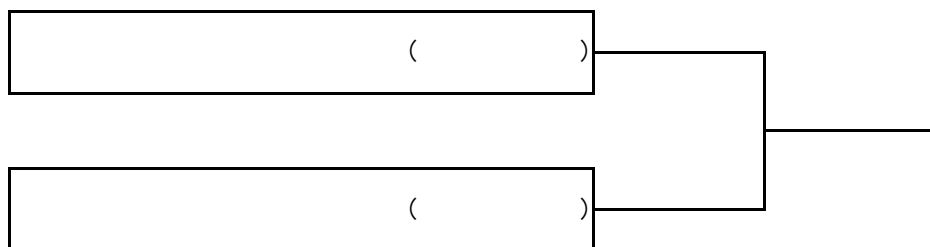

## 5・6位決定戦

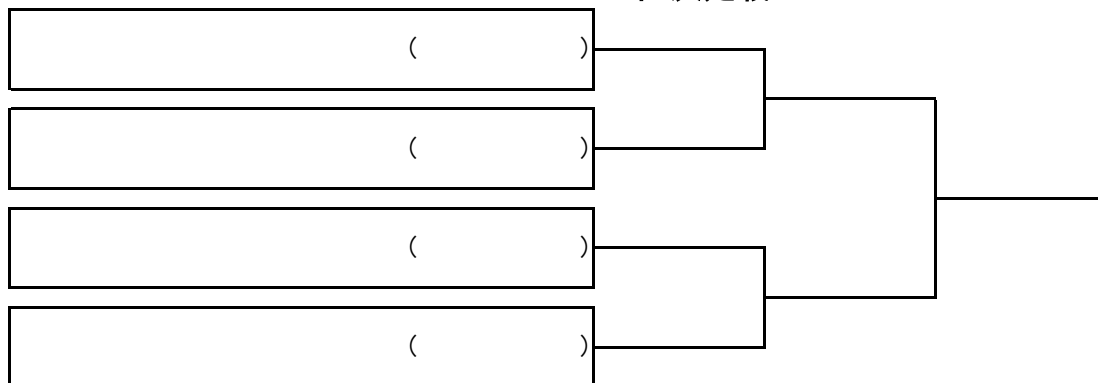

## 7・8位決定戦

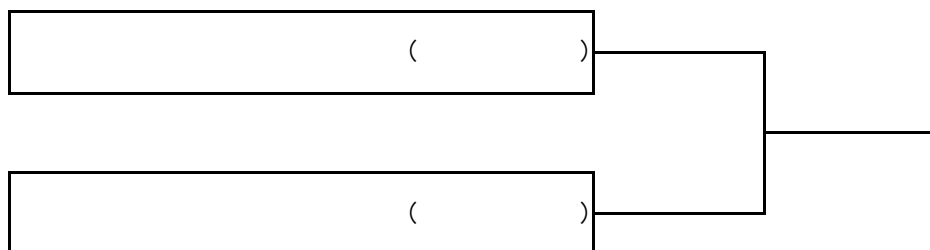

男子個人戦

1	鈴木	長野日大
2	黒岩	篠ノ井
3	木内	須坂創成
4	瀧澤(佑)	飯山
5	岡本	長野
6	倉島	長野吉田
7	宮津	須坂
8	横山	屋代
9	工藤	松代
10	寺島	長野工業
11	高橋	長野商業
12	中村	屋代
13	西澤	長野吉田
14	中村	長野工業
15	佐藤	長野
16	壇原	長野高専
17	桑原	松代
18	小林	須坂
19	岡崎	長野西
20	下田	飯山
21	湯本	中野西
22	宮下	長野商業
23	小林(聡)	長野日大
24	二川	屋代
25	竹元	長野吉田
26	宮川	飯山
27	中村	須坂
28	小林	中野西
29	田中	松代
30	北澤	長野日大
31	三井	篠ノ井
32	小山	長野工業
33	高橋	須坂創成
34	小宮山	長野商業
35	小野塚	長野
36	北沢	長野商業
37	兒玉	長野
38	清水	長野工業
39	峯村	松代
40	小島	中野立志館
41	武田	飯山
42	小林(正)	長野日大
43	大谷	長野西
44	藤原	長野吉田
45	村上(隆)	中野西
46	佐藤	須坂
47	近藤	屋代

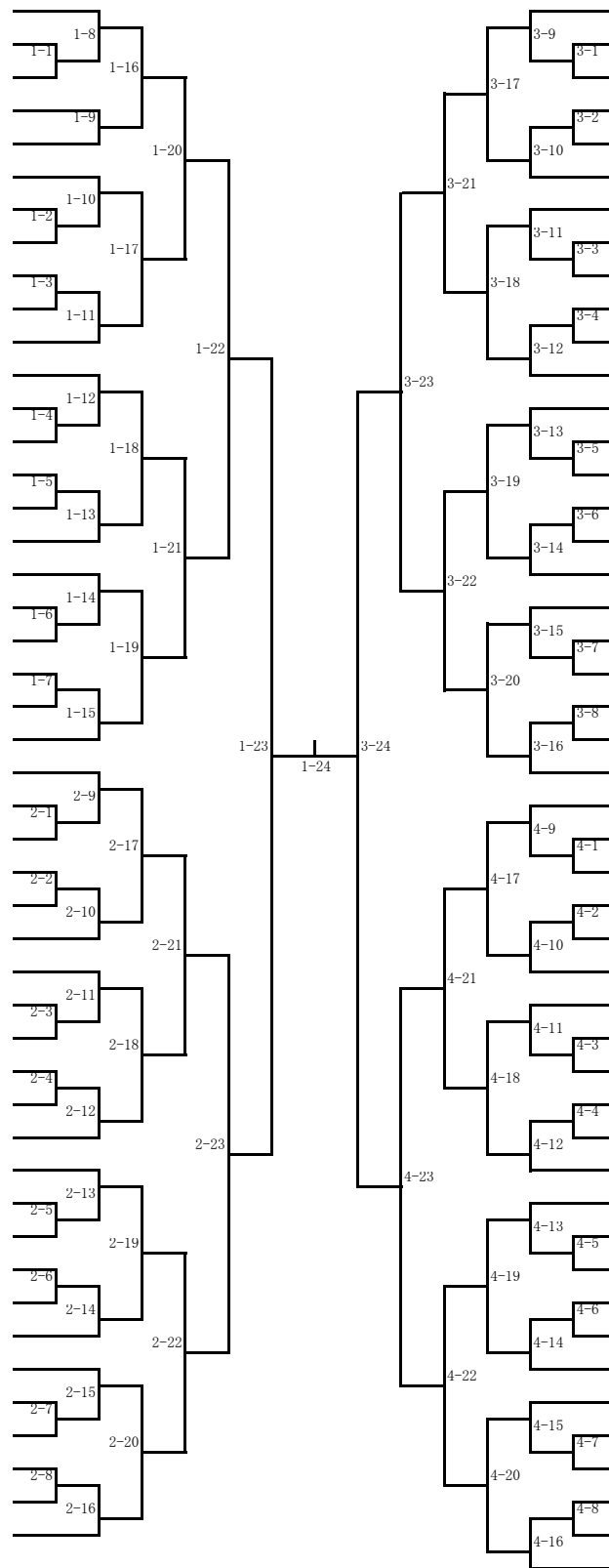

田中	屋代	48
岩崎	中野立志館	49
宮入	長野西	50
瀧澤(壮)	飯山	51
油井	長野高専	52
岡本	長野日大	53
五十嵐	長野	54
甘利	長野商業	55
下平	須坂	56
安藤	長野吉田	57
田子	松代	58
宮入	長野工業	59
山口	長野日大	60
唐木澤	長野俊英	61
塚田	長野商業	62
青木	長野	63
大林	長野吉田	64
小林	飯山	65
村上(崇)	中野西	66
長屋	須坂創成	67
小林	屋代	68
廣瀬	須坂	69
内山	長野工業	70
北嶋	松代	71
坂内	松代	72
藤木	飯山	73
小林	長野吉田	74
中山	屋代	75
早川	中野西	76
伊東	長野商業	77
森	長野	78
中島	須坂	79
塚田	長野西	80
帯刀	長野工業	81
中澤	篠ノ井	82
池田	長野日大	83
小市	長野吉田	84
徳永	須坂創成	85
中澤	飯山	86
宮川	屋代	87
富沢	長野工業	88
岩村	松代	89
山崎	須坂	90
黒岩	中野西	91
網代	長野	92
野治	長野商業	93
小泉	長野高専	94
塩崎	長野日大	95

# 男子個人戦順位決定戦

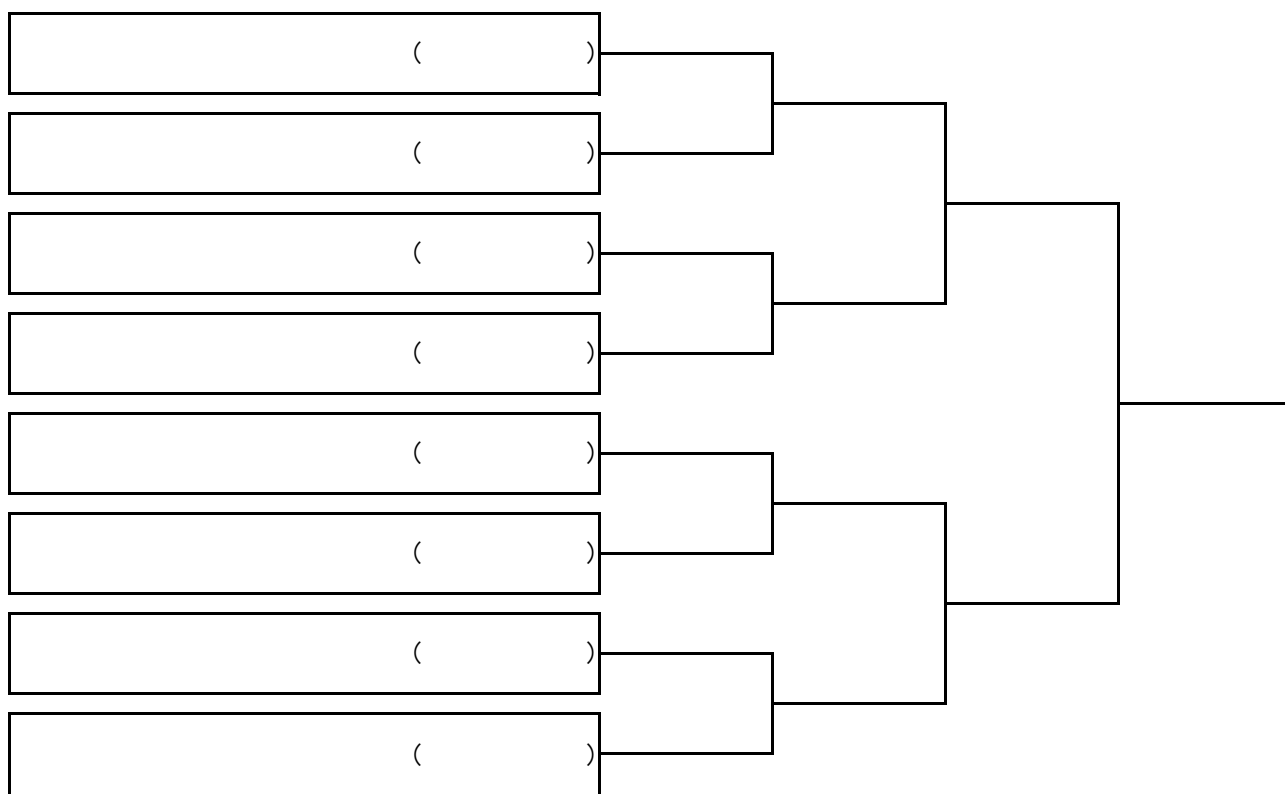

## 3・4位決定戦

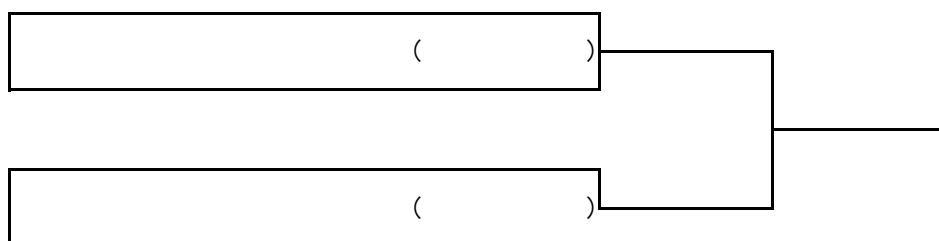

## 5・6位決定戦

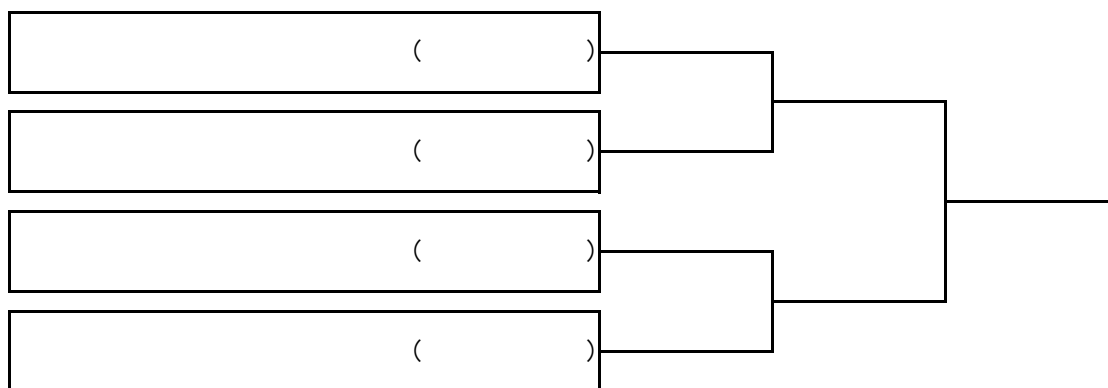

## 7・8位決定戦



# 女子団体予選リーグ

平成29年度 北信高等学校総合体育大会剣道競技  
5/13, 14 会場 松代高等学校

<b>A</b>	1 長野商業	2 長野西	3 飯山	勝点	勝者／本数	順位
1 長野商業						
2 長野西						
3 飯山						

<b>B</b>	1 長野日大	2 長野高専	3 須坂	勝点	勝者／本数	順位
1 長野日大						
2 長野高専						
3 須坂						

<b>C</b>	1 松代	2 屋代	3 篠ノ井	勝点	勝者／本数	順位
1 松代						
2 屋代						
3 篠ノ井						

<b>D</b>	1 長野	2 長野清泉	3 須坂創成	勝点	勝者／本数	順位
1 長野						
2 長野清泉						
3 須坂創成						

### 女子決勝トーナメント

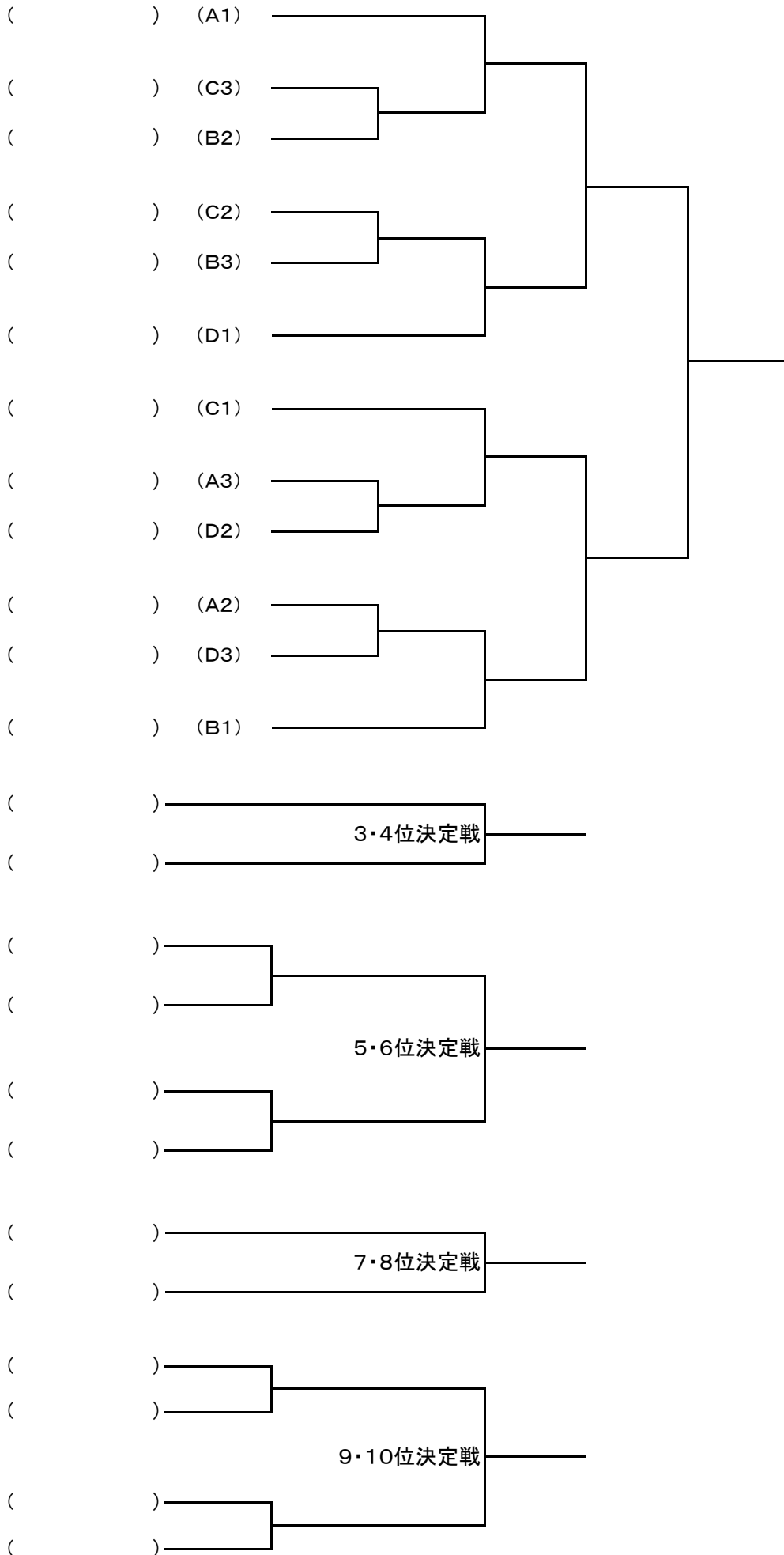



# 男子団体予選リーグ

平成29年度 北信高等学校総合体育大会剣道競技  
5/13, 14 会場 松代高等学校

<b>A</b>	1 長野日大	2 長野吉田	3 篠ノ井	勝点	勝者／本数	順位
1 長野日大						
2 長野吉田						
3 篠ノ井						

<b>B</b>	1 松代	2 飯山	3 須坂創成	勝点	勝者／本数	順位
1 松代						
2 飯山						
3 須坂創成						

<b>C</b>	1 屋代	2 須坂	3 長野商業	4 長野高専	勝点	勝者／本数	順位
1 屋代							
2 須坂							
3 長野商業							
4 長野高専							

<b>D</b>	1 長野工業	2 長野	3 長野西	4 中野西	勝点	勝者／本数	順位
1 長野工業							
2 長野							
3 長野西							
4 中野西							

# 男子決勝トーナメント

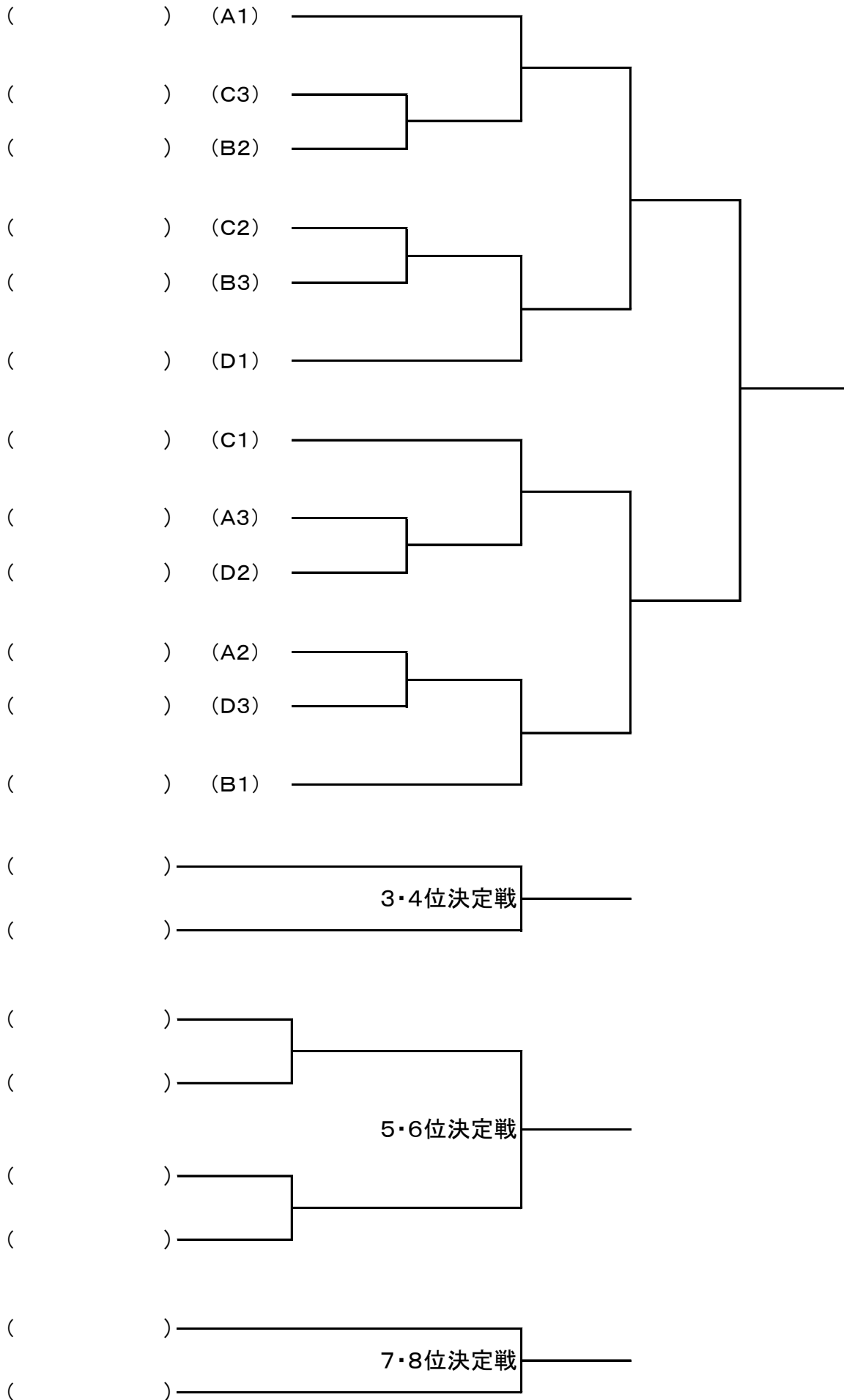

# 平成29年度 北信高等学校総合体育大会 剣道競技団体選手名簿

## 男子団体(北信地区)

N O	学 校 名	先 鋒	次 鋒	中 堅	副 将	大 将	補 員	補 員
1	長 野 日 大	北 澤	小 林(聡)	山 口	塩 崎	鈴 木	横 田	堀 内
2	長 野 吉 田	小 市	倉 島	藤 原	安 藤	大 林	竹 元	西 澤
3	篠 ノ 井	中 澤	黒 岩	三 井				
4	松 代	岩 村	田 中	桑 原	山 崎(拓)	北 嶋	坂 内	山 崎(皓)
5	飯 山	小 林	中 澤	瀧 澤(壮)	下 田	武 田	瀧 澤(佑)	宮 川
6	須 坂 創 成	高 橋	木 内	徳 永	長 屋			
7	屋 代	二 川	宮 川	中 村	田 中	近 藤	中 山	高 橋
8	須 坂	山 崎	廣 瀬	小 林	下 平	中 村	宮 津	中 島
9	長 野 商 業	北 沢	甘 利	高 橋	松 本	伊 東	塚 田	小 宮 山
10	長 野 高 専	小 泉	壇 原	油 井				
11	長 野 工 業	徳 武	帯 刀	中 村	小 山	宮 入	清 水	富 澤
12	長 野	森	五 十 嵐	岡 本	小 野 塚	佐 藤	網 代	青 木
13	長 野 西	大 谷	宮 入	岡 崎	塚 田			
14	中 野 西	小 林	湯 本	早 川	黒 岩	村 上		

## 女子団体(北信地区)

N O	学 校 名	先 鋒	次 鋒	中 堅	副 将	大 将	補 員	補 員
1	長 野 商 業	山 田	小 坂	寺 島	木 下	山 崎	高 橋	大 備
2	長 野 西	松 原	大 前	宮 崎	川 浦	八 田	塩 入	宮 原
3	飯 山	富 岡	上 倉	杉 山				
4	長 野 日 大	内 川	松 山	北 村	林	池 上	池 田	小 山
5	長 野 高 専	横 江	近 藤	藻 谷				
6	須 坂	瀬 尾	長 谷 川	坂 口				
7	松 代	梶 原	室 賀	篠 原	塚 田	池 田(瑛)	酒 井	高 橋
8	屋 代	清 水	廣 中	宮 坂				
9	篠 ノ 井	宮 尾	米 澤	藤 原				
10	長 野	杉 野	秋 元	関 野	大 日 方	樋 口		
11	長 野 清 泉	船 崎	宮 下	武 者	高 松	轟	穂 高	水 内
12	須 坂 創 成	島 田	森 田	坂 本	大 森	横 尾	吉 川	高 橋

# 平成29年度北信総体剣道大会 日程

H29年5月13日・14日 松代高校

5月13日(土)	第1試合場	第2試合場	第3試合場	第4試合場
女子個人 9:30~11:30	1~17	18~35	36~52	53~69
	準決勝	5~8位決定戦	準決勝	5~8位決定戦
		5・6位決定戦		7・8位決定戦
	決 勝		3位決定	
男子個人 11:40~14:20	1~23	24~47	48~71	72~95
	準決勝	5~8位戦	準決勝	5~8位戦
		5・6位決定戦		7・8位決定戦
	決 勝		3位決定	
女子団体予選 14:20~15:50	A長野商業—飯 山	B長野日大—須 坂	C松 代—篠ノ井	D長 野—須坂創成
	A長 野西—飯 山	B長野高専—須 坂	C屋 代—篠ノ井	D長野清泉—須坂創成
	A長野商業—長 野西	B長野日大—長野高専	C松 代—屋 代	D長 野—長野清泉
男子団体予選 15:50~17:20	A長野日大—篠ノ井	B松 代—須坂創成	C屋 代—長野高専	D長野工業—中野西
	A長野吉田—篠ノ井	B飯 山—須坂創成	C須 坂—長野商業	D長 野—長野西
	C須 坂—長野高専	D長 野—中野西	C屋 代—長野商業	D長野工業—長野西

※上記時間設定は目安であり試合の進行状況によっては、時間が前後することもあります。

※個人戦の進行状況により、途中休憩を取ります。

5月14日(日)	第1試合場	第2試合場	第3試合場	第4試合場
男子団体予選 9:10~10:00	A長野日大—長野吉田	B松 代—飯 山	C屋 代—須 坂	D長野工業—長 野
			C長野商業—長野高専	D長 野西—中野西
女子決勝トーナメント 順位決定 10:15~13:00	C3—B2	C2—B3	A3—D2	A2—D3
	A1—(C3—B2)	(C2—B3)—D1	C1—(A3—D2)	(A2—D3)—B1
	順位決定戦①	県大会出場決定戦①	順位決定戦②	県大会出場決定戦②
	5・6位決定戦	9・10位決定戦	7・8位決定戦	
	準決勝①		準決勝②	
	決 勝		3位決定	
(休 憩)				
男子決勝トーナメント 順位決定 13:30~16:30	C3—B2	C2—B3	A3—D2	A2—D3
	A1—(C3—B2)	(C2—B3)—D1	C1—(A3—D2)	(A2—D3)—B1
	準決勝①	順位決定戦①	準決勝②	順位決定戦②
		5・6位決定戦		7・8位決定戦
	決 勝		3位決定	
閉会式16:40	閉会式終了後県大会申し込み			

※上記時間設定は目安であり試合の進行状況によっては、時間が前後することもあります。