

平成 29 年度

北信高等学校新人体育大会バレーボール競技

チャレンジング

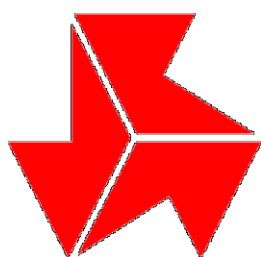

北信高校新人大会

挑戦的に・意欲的に・やりがい求めよう

日時 平成 29 年 12 月 16 日(土) 開会式 9:00 試合開始 9:30

12 月 17 日(日) 試合開始 9:00 決勝戦まで

会場 男子 南長野運動公園体育館 ・ 女子 篠ノ井高等学校

主催 北信高等学校体育連盟

主管 北信高等学校体育連盟バレーボール専門部

北信高等学校体育連盟ホームページ

<http://www.ngn-hssp.org/hokusin/>

長野県高体連バレーボール専門部ホームページ

<http://www.ngn-hssp.org/volleyball/>

大会役員

大会長 松村 秀寿(松代高校長)

副大会長 池田 義則(須坂東高校長) 田中 浩(長野東高校長) 森山 弘之(屋代高校長)

会場長 山岸 重文(長野商業高校長) 岩田 学(篠ノ井高校長)

大会委員長 久保田 武(松代) 大会副委員長 岡本 雅仁(長野商業)

競技役員

総務委員長 村田 淳(市立長野)

競技委員長 山岸 哲也(中野西) 副競技委員長 島田 健一(須坂創成)

審判委員長 清水 健二(長野工業)

救護委員長 辻 隆秀(長野商業)

平成29年11月30日

参加高等学校長 様
各チーム監督 様

北信高等学校体育連盟
バレーボール専門部

平成29年度 北信高等学校新人体育大会バレーボール競技について(連絡)

1. 組み合わせはスーパーシード制を採用し、責任抽選の結果別紙のとおりです。
2. 大会期日 平成29年12月16日(土)・17日(日)
3. 会場 男子：南長野運動公園体育館
女子：篠ノ井高等学校体育館
4. 試合開始時刻 第1日目 9:30～ 第2日目 9:00～
5. 開会式は、男子：南長野運動公園体育館 女子：篠ノ井高等学校体育館において、12月16日(土)午前9時より行います。各チーム監督以下全員参加してください。
6. 監督は当該校の教職員(常勤または再任用ショート・育児短時間勤務職員代替職員)とし、コーチは学校長が認めた外部指導者または、専任、非常勤を含めた教職員、マネージャーは当該校の生徒とする。監督とコーチの服装は同一とし、襟付シャツを着用する。マネージャーのハーフパンツは禁止とする。また、コーチが外部指導者の場合、所定の申請を済ませた者のみ認める。
7. 監督章、マネージャー章、コーチ章を必ず左胸に付けること。
8. 参加生徒は、すべて高体連に有効に登録され、JVA個人登録を済ませた者であること。
登録選手は14名以内とする。リベロは選手が12名以内の場合は0～2名、選手が13名、14名の場合は必ず2名とし、他の競技者と別色のユニフォームを着用する。
また、ユニフォームおよびナンバーは規定どおりでなければならない。また、ソックスは統一されたもの(くるぶしが隠れるもの)でなければならない。
9. 監督は、チームの外部指導者、選手について次の点について指導する。
①ゴミの持ち帰り ②上下履きの区別 ③貴重品の管理 ④頭髪(男子の長髪・女子のパーマントウェーブ、染色等)
10. 選手変更は構成メンバー表の提出をもってそれに代える。(大会期間中は提出のメンバーで通すこと)
 11. 試合中のギャラリーを含む応援マナーについては、チームの責任とする。
 12. 使用球は男子：モルテン製V5M5000 女子：ミカサ製MVA300とする。
 13. 第1日目の補助員は、敗者チームから出してください。(第2日目は別途連絡します)
 14. 保護者の「シートを敷いての休憩場所確保の禁止」「高校敷地内喫煙禁止」等について、事前に周知徹底をお願いします。(保護者宛別紙を配布してください)
 15. 審判員に委嘱されている方は原則2日間とし、審判服装及び印鑑をご用意ください。
 16. 大会結果は、長野県高体連バレーボール専門部及び北信高体連ホームページに掲載します。
 17. 第1日目終了後、顧問会議を長野市内で計画しています。会場、時間等については当日連絡しますので、ふるってご参加ください。

平成29年度 北信高等学校新人体育大会 開会式前の練習時間の割り振りについて

事故防止のため練習時間の割り振りを致しました。

下記の要領にしたがって練習を実施して下さい。

- ・指定チーム以外は体育館フロアに入らないでください。
- ・練習チームの人数は15名以内（エントリーメンバー）です。それ以外はフロアに入らないよう徹底させてください。

第1日目

【男子】南長野運動公園体育館(コート2面) 開場 7:30

7:50~8:20	Aコート	須坂創成、中野立志館、篠ノ井、長野吉田
	Bコート	長野工業、長野、松代、長野商業、中野西
8:20~8:50	Aコート	長野日大、飯山、屋代、更級農業
	Bコート	長野高専、須坂東、須坂、長野東

【女子】篠ノ井高等学校体育館(コート3面) 開場 7:30

7:50~8:20	Cコート	長野日大、須坂創成、長野吉田
	Dコート	長野商業、学園長野、松代
	Eコート	市立長野、長野、篠ノ井
8:20~8:50	Cコート	中野立志館、飯山、更級農業、長野西
	Dコート	須坂東、長野清泉、中野西、長野南
	Eコート	須坂、長野東、屋代

第2日目

*前半	7:50~8:20	各コート第2試合のチーム
*後半	8:20~8:50	各コート第1試合のチーム

以上、徹底をお願い致します。

平成29年度北信高等学校新人体育大会バレーボール競技組合せ 男子

期日 平成29年 12月16日(土)～ 12月17日(日)
 時間 16日 開会式9:00～ 試合開始9:30～ 17日 試合開始9:00～
 会場 南長野運動公園総合体育館 A・Bコート

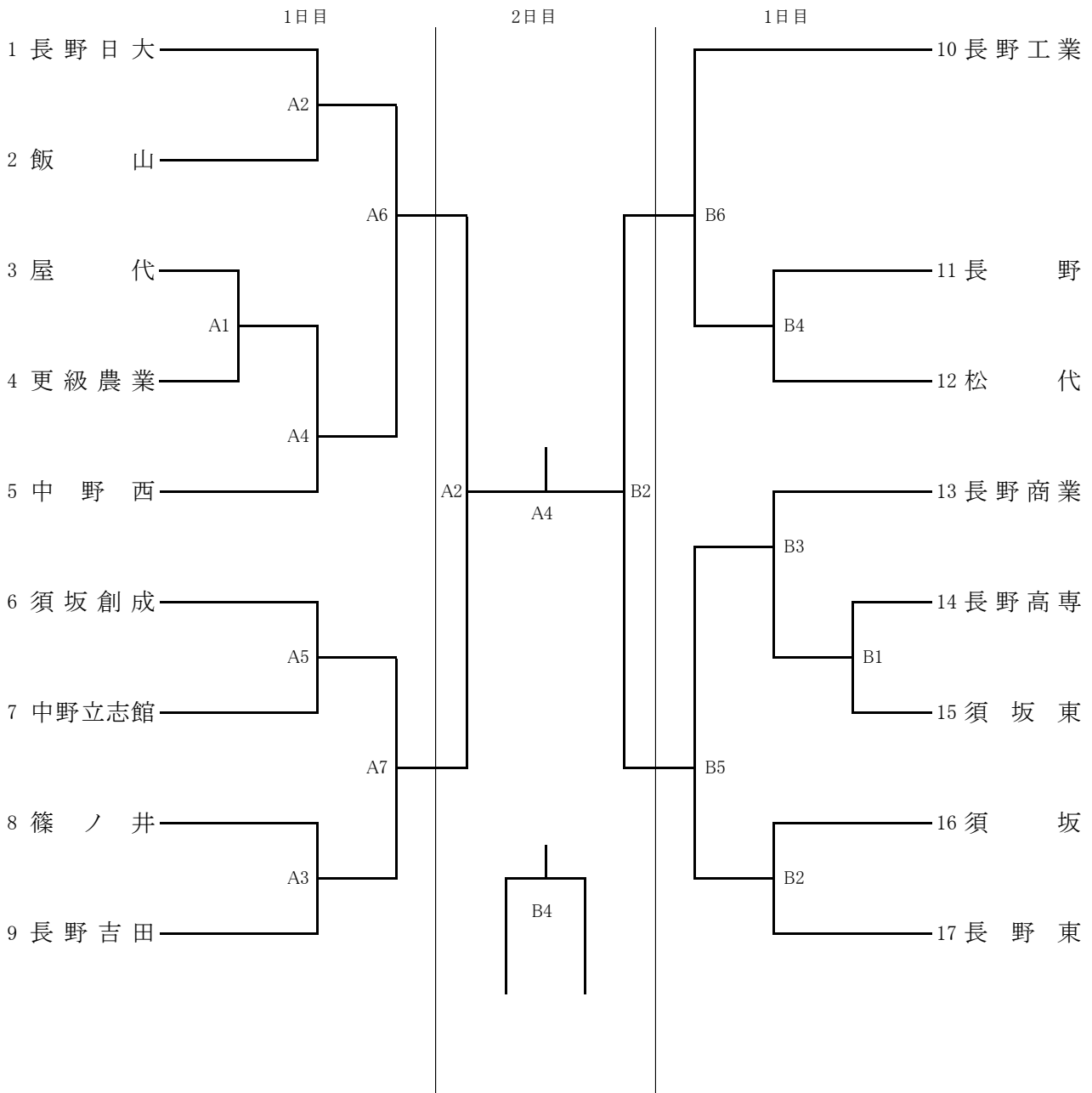

【順位】

第1位	
第2位	
第3位	
第4位	
第5位	
第6位	
第7位	
第8位	

【順位決定戦】

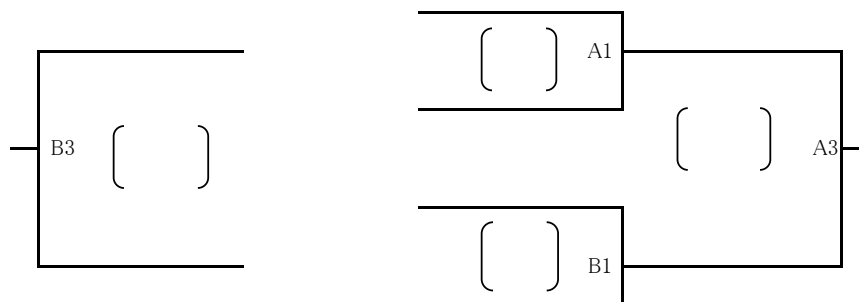

平成29年度北信高等学校新人体育大会バレーボール競技組み合わせ 女子

期日 平成29年12月16日(土)～12月17日(日)
 時間 16日 開会式9:00～ 試合開始9:30～ 17日 試合開始9:00～
 会場 篠ノ井高等学校 C・D・Eコート

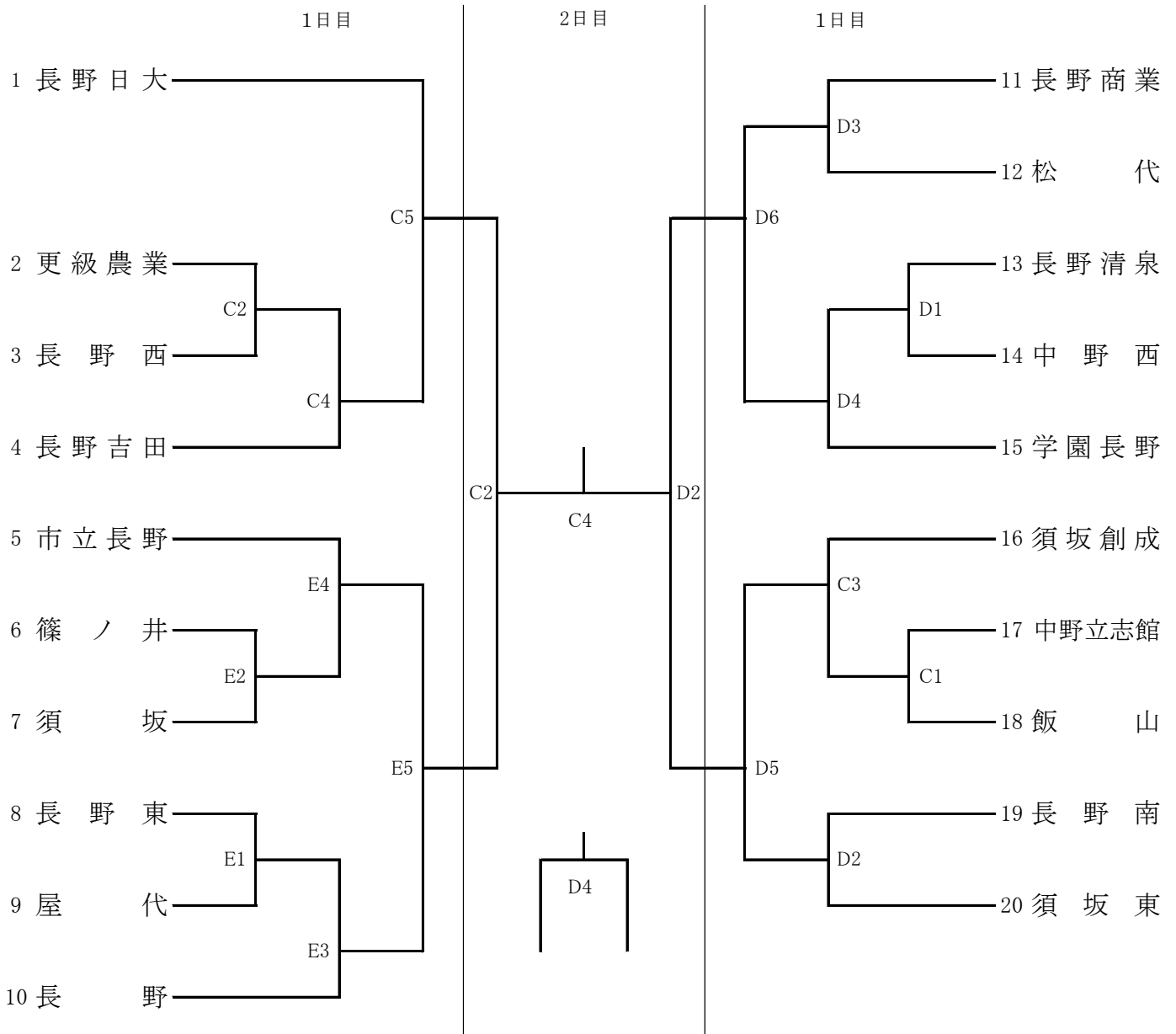

【順位】

第1位	
第2位	
第3位	
第4位	
第5位	
第6位	
第7位	
第8位	

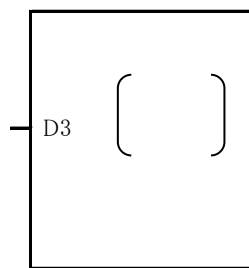

【順位決定戦】

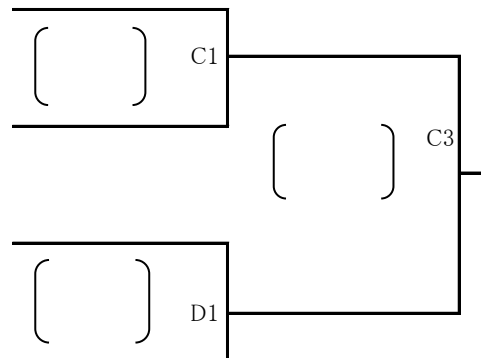

バレーボール大会篠ノ井高校会場 臨時駐車場のご案内

篠ノ井高校の駐車場は監督・審判員のみとし、選手送迎・応援の方は**長野県埋蔵文化財センター**駐車場をご利用ください。(徒歩5分)



平成 29 年 11 月 30 日

北信地区高校バレーボール部保護者様

北信高体連バレーボール専門部

北信高等学校新人体育大会会場使用について（お願い）

日頃よりクラブ活動についてご理解とご協力をいただきありがとうございます。また、保護者の皆様の支えにより大会が円滑に行われておりますことに感謝申し上げます。

さて、本大会も生徒たちが存分に力を発揮できるよう以下の点についてご理解をいただき大会成功にご協力をくださいますようお願いいたします。

- 1 駐車マナーを守ってください。
 - ・朝夕の送迎は体育館入り口付近まで進入せず、広い場所をお願いします。渋滞や無用な混雑を引き起こし交通の妨げとなっています。
 - ・駐車禁止スペースには駐車しないようにしてください。昨今の大会では禁止の表示を移動させて駐車する事例もありました。高校会場では他の用で出勤する職員や、また、緊急車両の妨げになる場合もあります。
 - ・積雪の場合、駐車場の雪かき等には手が回りませんのでご承知おきください。
 - ・駐車場での喫煙はご遠慮ください。喫煙マナーをお守りいただきをお願いします。
- 2 シート等を広げての場所取りやお茶席を設営することはご遠慮ください。
県大会についても同様をお願いいたします。
- 3 ごみの持ち帰りをお願いします。
 - ・会場内のごみ箱等は使用せず、ごみは必ずお持ち帰りください。大会終了後、会場校の生徒が片づけに追われています。

大会開催には、会場校の生徒をはじめ関係の方々に大変な負担をいただいております。保護者の皆様のご協力により更にスムーズな大会運営となりますようお願いをいたします。

問い合わせ
北信高体連バレーボール専門部
委員長 岡本 雅仁
TEL 026-234-1265
(長野商業高等学校)

《 大会中の事故対応について(報告・連絡・指示ルート) 》

- ◎【報告内容】
- ア) 学校名
 - イ) 氏名 学年 性別
 - ウ) 事故状況
 - エ) 措置 処置内容
 - オ) その他
 - ・ 連絡先の確認
 - ・ その後の大会運営

- ◎【優先順位】
- ①
 - ②
 - ③
 - ④

「地区大会」

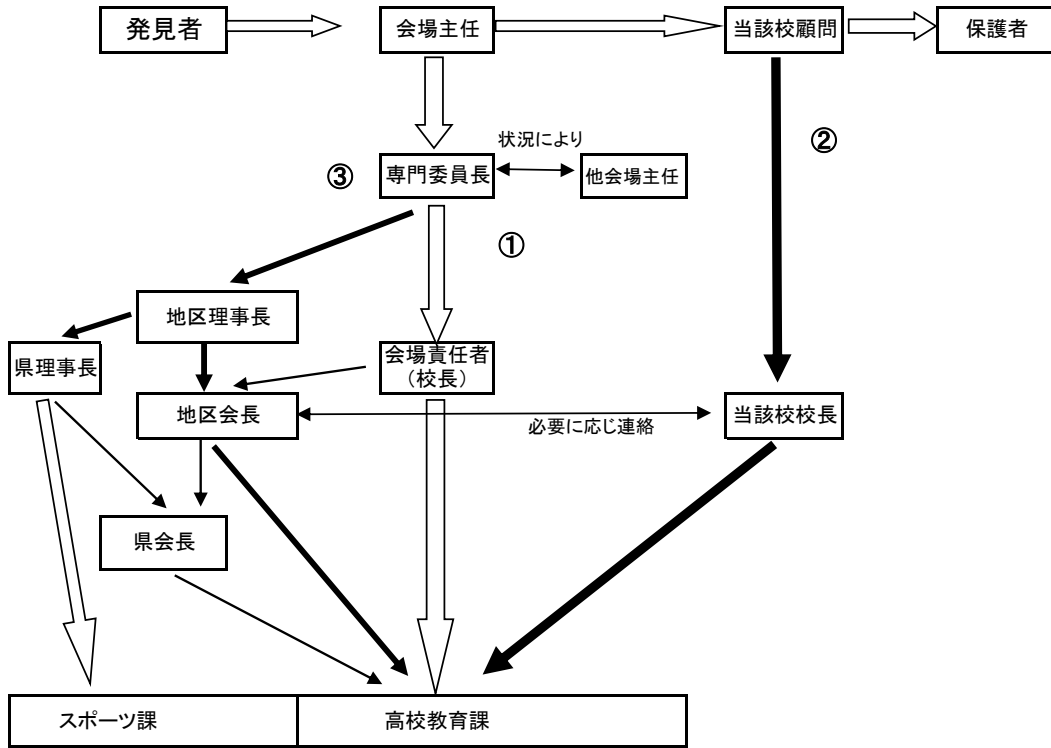

「県大会・定通大会」

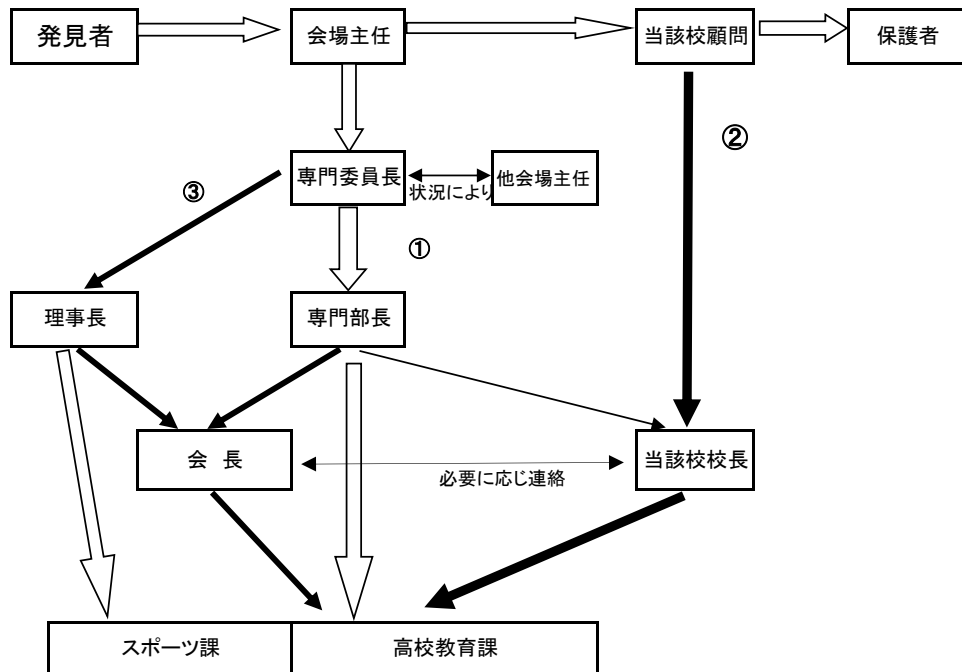

「北信越・全国大会」

上記を参考に必要に応じ、地区、県の専門委員長、部長、理事長と連絡をとること