

平成30年度

# 北信高等学校総合体育大会テニス競技大会

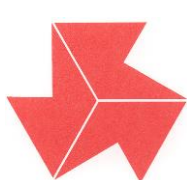

## 北 信 総 体

前 進 し ょ う ・ 向 上 し ょ う ・ 飛 躍 し ょ う

主 催 北 信 高 等 学 校 体 育 連 盟

主 管 北 信 高 体 連 テ ニ ス 専 門 部

期 日 平成30年 5月12日(土)・5月13日(日)  
5月19日(土)・5月20日(日)  
[予備日21日(月)]

会 場 南長野運動公園テニスコート

日 程 5月12日(土) 団体戦

受 付	8時00分～8時15分	監督者会議	8時10分～
開会式	8時45分～	試合開始	9時00分～

5月13日(日) 個人戦ダブルス

受 付	8時00分～8時15分	試合開始	8時45分～
-----	-------------	------	--------

5月19日(土) 個人戦ダブルス・シングルス

受 付	8時00分～8時15分		
	(男子ダブルスは12時30分～13時00分)		
監督者会議	8時15分～	試合開始	9時00分～

5月20日(日) 個人戦シングルス

受 付	8時00分～8時15分	試合開始	8時45分～
-----	-------------	------	--------

※雨天などの状況で前日の試合がすべてできなかった場合、残りの試合を行う場合があります。

※公式練習の時間は北信テニスHPにて確認のこと。

# 大会実施要項

## 1 大会役員

- ◎大会長 松村 秀寿(松代)
- ◎副大会長 池田 義則(須坂東) 田中 浩(長野東) 嘉部義久(更級農業)
- ◎会場長 高澤 邦明(屋代)
- ◎大会委員長 久保田 武(松代)
- ◎大会副委員長 青木裕士(屋代)

### 〈競技役員〉

総務委員長 青木裕士(屋代) 審判委員長 堀内政幸(屋代) 救護委員長 中村弘子(中野西)  
〈補助員校〉 屋代 長野吉田 中野西 須坂 篠ノ井 中野立志館 長野南

## 2 競技方法

### (1) 団体の部

- ① ダブルス1・シングルス2で1チームを編成し、勝敗を決定する。
- ② 1チームはシングルスの実力順位でNo.1～5までの5人を登録し、ダブルスを1組作り、シングルスは残りの3人中どの2人が出場してもよいが、登録順位に従ってNo.1・No.2を決め、No.1同士、No.2同士が試合を行う。  
したがって、ダブルス、シングルスを同一選手が兼ねることはできない。
- ③ 各試合とも1セットマッチとし、6-6でタイブレークとする。
- ④ 初戦は勝敗が決まっても3ポイント行う。以降はポイント打ち切りとする。

### (2) 個人の部

シングルス、ダブルスとも1セットマッチとし、6-6でタイブレークとする。

\*練習はサービス4本のみとする。

\*ボールパーソンは自校の選手の出場する団体戦シングルス・個人戦シングルスの時、ネットに1人置いてよい。

\*団体戦・個人戦ともに本部で用意した公認球(ウイルソンUSオープンエクストラデューティー)を使用し、当日買い取りとする。ただし、大会使用球はすべていったん回収し、大会終了時に本部で返却する。

\*原則として団体戦(3・4位)、個人戦シングルス・ダブルス(3～8位)の順位戦を行う。

\*本大会はセットブレイク方式を採用しません。

\*その他は日本テニス協会の競技規定に従う。

## 3 審判

審判は原則、敗者制とし、団体戦は敗者校が、個人戦は敗者が本部の指示に従い責任をもってこれにあたる。

## 4 表彰

団体戦・個人戦とも3位まで表彰状を与える。

## 5 その他

(1) 服装はテニスウェアとする。茶髪、ピアスなどは禁止とし、出場停止もありうる。

(2) 天候や不測の事態が生じたときは競技方法など監督者会議で決定する。

(3) 弁当などのゴミは必ず各自で持ち帰ること(各学校でゴミ袋を持参)。

\*長野県大会 6月1日(金)・6月2日(土)・3日(日) [予備日4日(月)]

南長野運動公園テニスコート

団体戦 男女各ベスト4

個人戦 男女シングルス・ダブルス各ベスト8

(出場資格を得たチームは参加料1人1,000円を添えて申し込む)

平成30年度 北信高等学校総合体育大会テニス競技会

男子

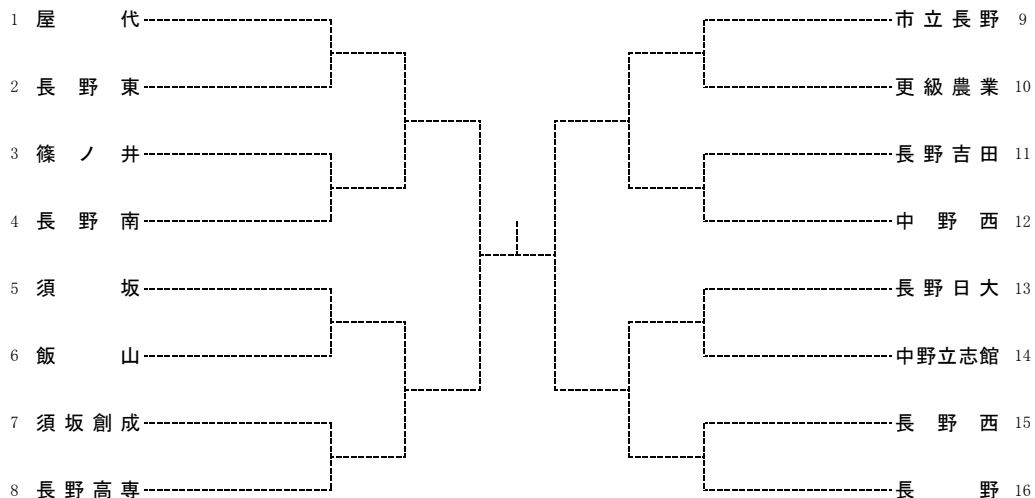

	学校名	監督	1	2	3	4	5
1	屋代	堀内 政幸	増尾 知之③	山越 智輝②	鍵谷 佑月③	宮本 浩河③	金井 裕夢③
2	長野東	鈴木 守	石井 大樹①	長澤 凜①	轟 大志①	安藤 成海①	金井 涼哉①
3	篠ノ井	和田 佳江	高野 光希③	竹内 心成③	宇佐美 泰成③	石黒 希③	三井 大輝③
4	長野南	丸山 春樹	金子 峻①	早川 智也③	西澤 優士②	神林 優太②	小池 葵斗②
5	須坂	岩崎 美紗子	小布施 瑞己③	神田 優太③	峯村 竜之介③	石神 雄貴③	西澤 世寛③
6	飯山	丸山 和彦	河野 敏也③	棚原 黎③	和田 颯哉③	竹井 健人③	鈴木 瑛仁③
7	須坂創成	小林 浩	保科 真泰①	松井 王輝③	中澤 隼①	青木 健晃③	竹内 建登③
8	長野高専	鈴木 伸哉	唐澤 希広③	水口 貴史③	高野 慧②	原山 寛都③	天利 光志③
9	市立長野	田中 英一	倉嶋 文哉③	睦上 実祐①	丸山 聖司①	小林 周勢②	金子 颯杜③
10	更級農業	原 昌彦	小倉 海人③	松浦 崇也③	水上 航希②	古畠 悠悟②	中嶋 心③
11	長野吉田	赤塩 仁	関 航太③	小林 諒祐③	西澤 佳祐③	坂井 優太③	小池 皓貴③
12	中野西	高橋 優佑	小嶋 元也③	土屋 海誠③	小林 優斗③	出川 碧惟③	本田 唯人③
13	長野日大	井手上 将大	近藤 壮③	徳竹 慧樹③	土屋 瑠生③	長尾 俊介③	下田 真紀斗③
14	中野立志館	上野 修	五十嵐 零星②	小林 礼弥③	山田 翔③	林 和樹③	藤澤 貴寛②
15	長野西	上條 啓	村田 拓真②	唐澤 順③	山上 宥瑳②	大澤 樂①	北原 航太①
16	長野	横山 智典	稲葉 雄一②	栗林 祐陽③	綱川 一輝③	水野 風③	渡邊 晴紀②

女子

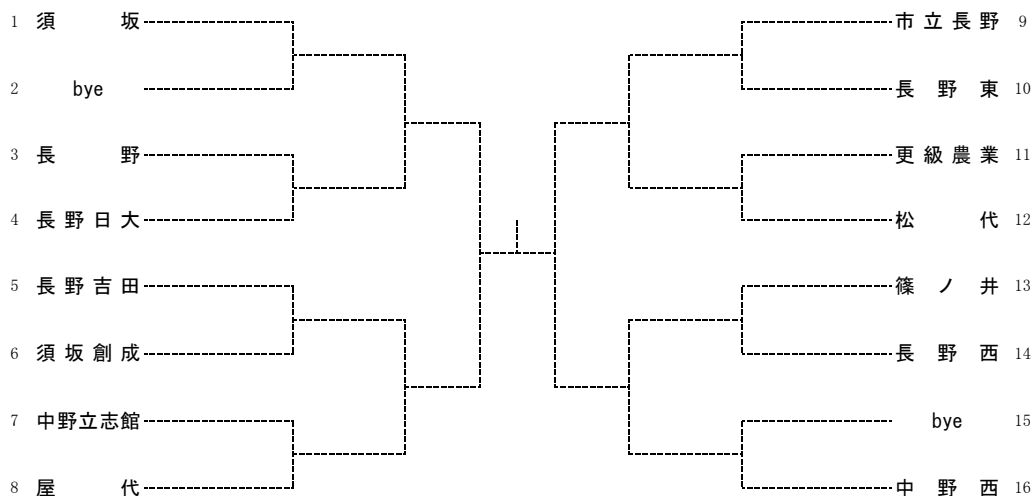

	学校名	監督	1	2	3	4	5
1	須坂	倉田 幸洋	宮尾 玖瑠実③	白井 夏海③	佐藤 謡①	峯村 凜夏③	青木 佑加③
3	長野	山崎 修史	草川 妃莉①	小池 和奏③	鏑木 詩央③	小山 祐瑠③	湯山 亜依③
4	長野日大	山岸 洋輔	春原 伽名③	小林 玲璃②	大澤 愛奈②	西澤 乃々華①	草間 綾香②
5	長野吉田	矢嶋 基嗣	原 雪乃③	清野 真貴③	関崎 海璃③	高見澤 里菜③	上松 莉奈②
6	須坂創成	唐澤 一広	内川 あづみ③	松本 己歩③	西澤 里歩③	宮本 鈴美②	小林 桃子①
7	中野立志館	千村 博子	内田 捺稀②	山岸 星玲①	福原 藍璃②	丸山 珠璃②	金子 梨乃①
8	屋代	青木 裕士	櫛引 菜穂③	井口 花音③	上野 萌心①	山崎 美範②	松尾 実咲②
9	市立長野	石井 政光	三上 もみじ①	中澤 水優③	梅本 楓③	櫻井 まのあ③	田中 希②
10	長野東	山口 武	田中 惠梨氣③	小林 真奈美③	小島 李子①	丸山 結①	高相 明梨①
11	更級農業	石澤 圭祐	矢崎 麻里③	田中 理菜③	横田 樹③	丸山 奈夕③	小林 紗也③
12	松代	佐藤 祐三	小林 優風香③	古澤 捺樹③	瀧澤 水稀②	武藤 瑞季②	熊澤 明優華②
13	篠ノ井	中川 直昭	西条 莉理子③	窪田 未来③	大島 愛③	森澤 彩夏②	源氏 夕奈③
14	長野西	宮入 健敏	北澤 志乃③	滝澤 莉奈②	関 春花②	春原 美知瑠①	平田 あかり③
16	中野西	中村 弘子	中村 結③	元田 彩葉③	小林 祥子③	加藤 美羽①	寺島 紫乃②

# 【男子シングルス】 A~D

## Aブロック (第1シード)

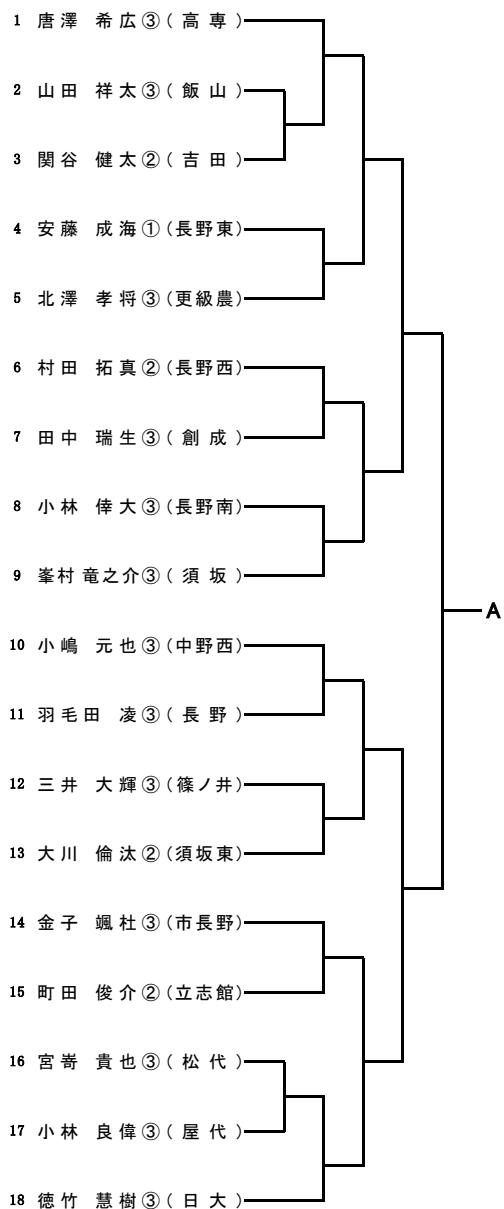

## Bブロック (第8シード)

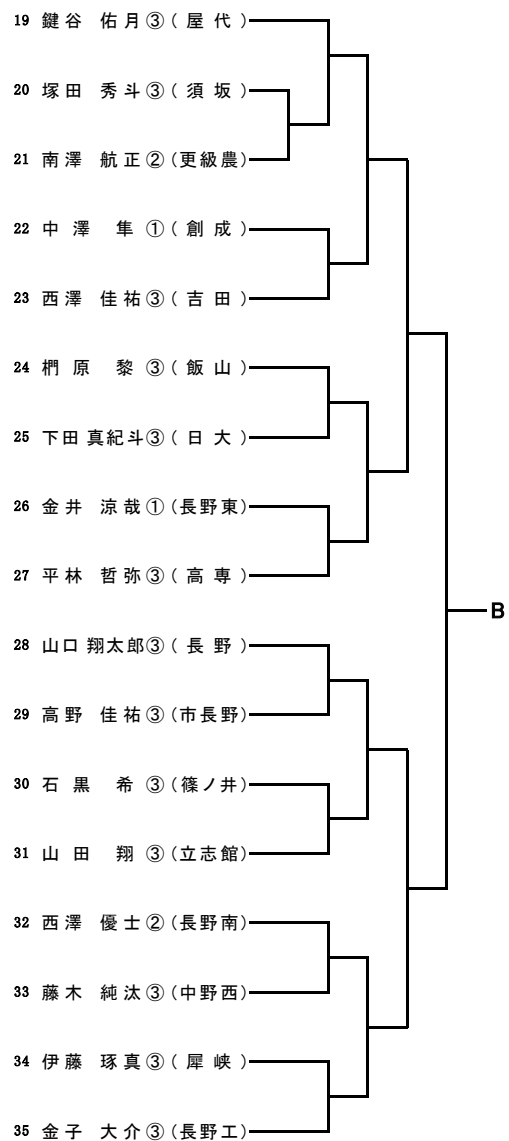

## Cブロック (第5シード)

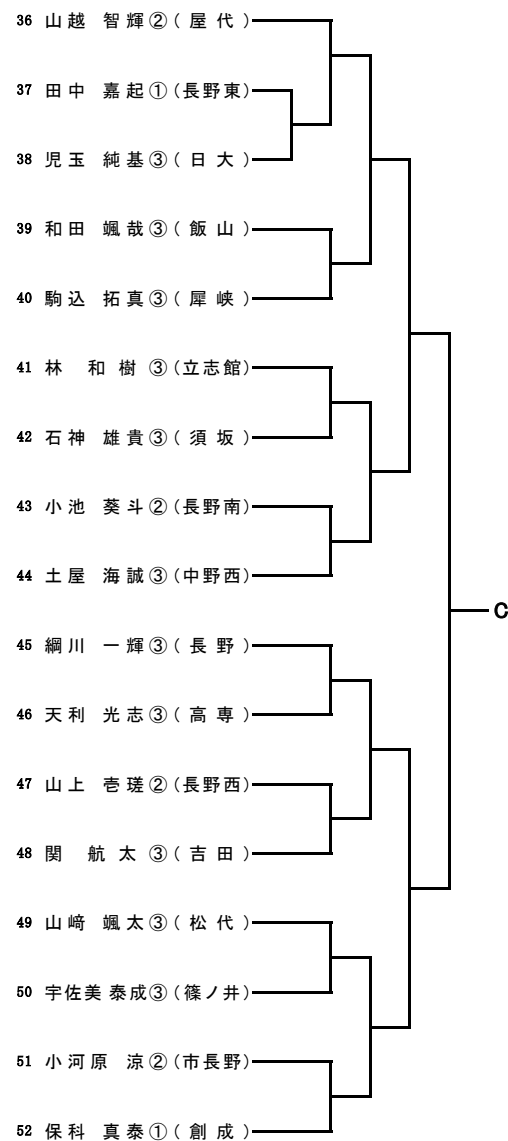

## Dブロック (第4シード)

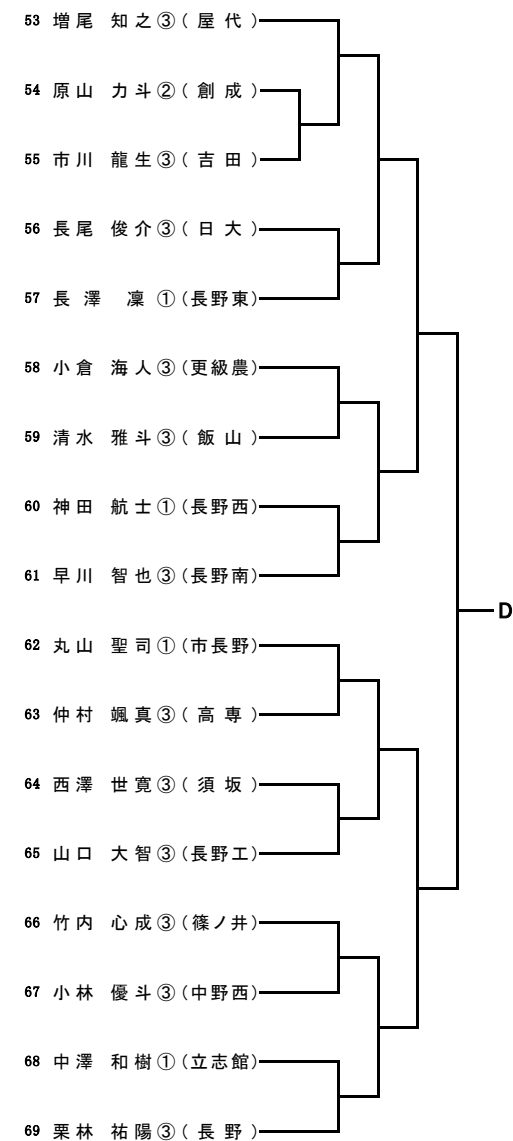

# 【男子シングルス】 E~H

Eブロック (第3シード)

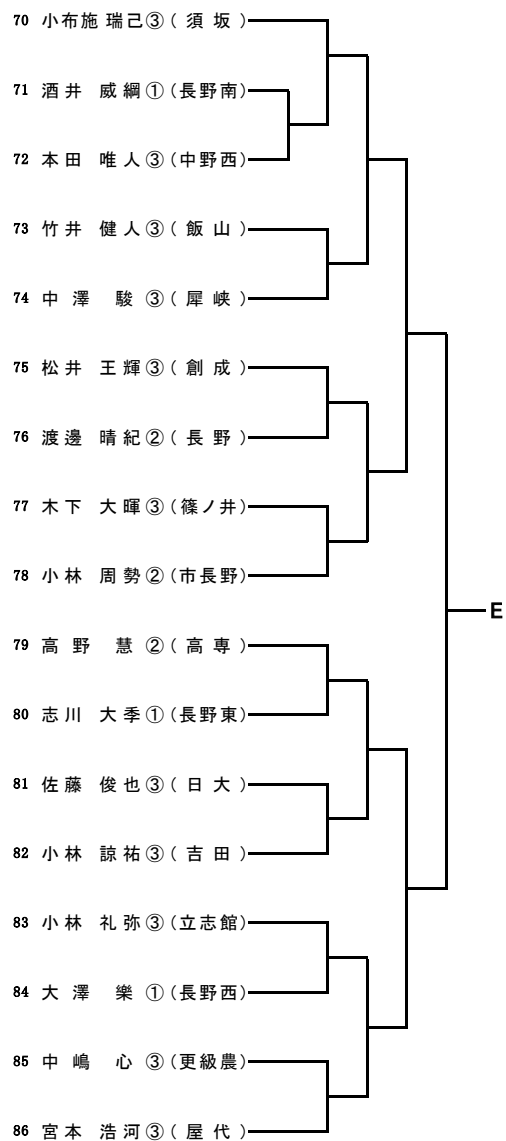

Fブロック (第6シード)

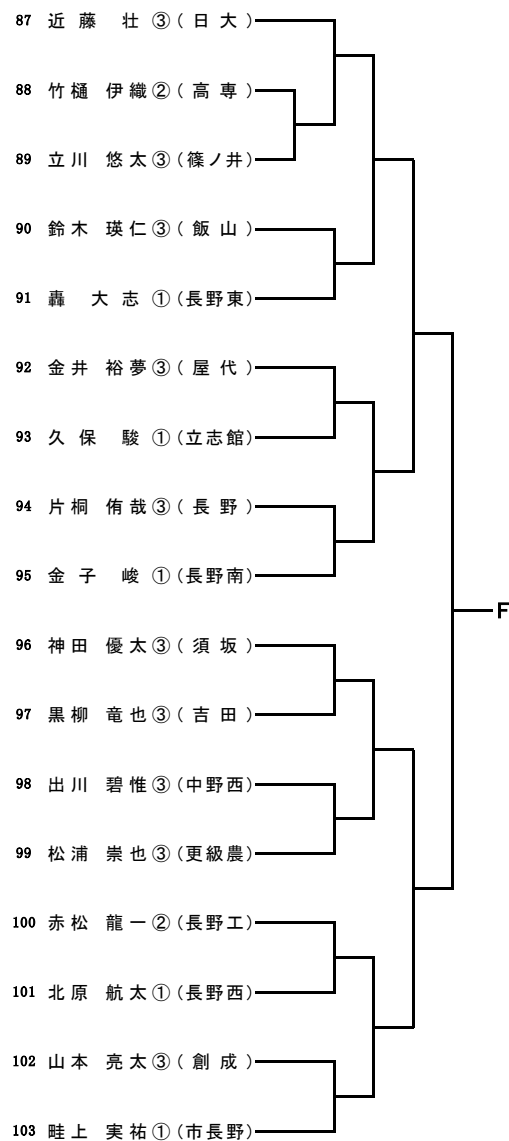

Gブロック (第7シード)

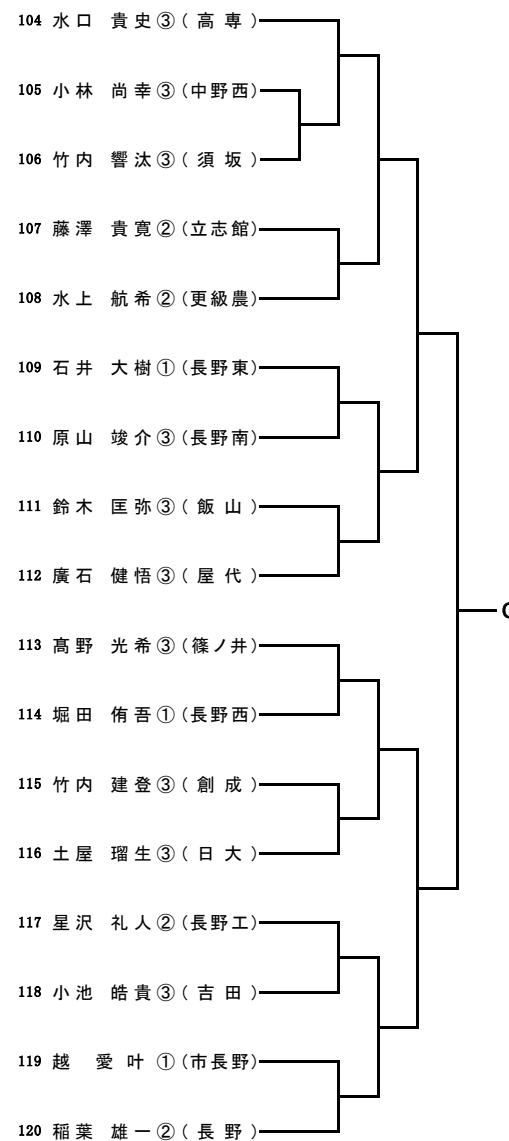

Hブロック (第2シード)

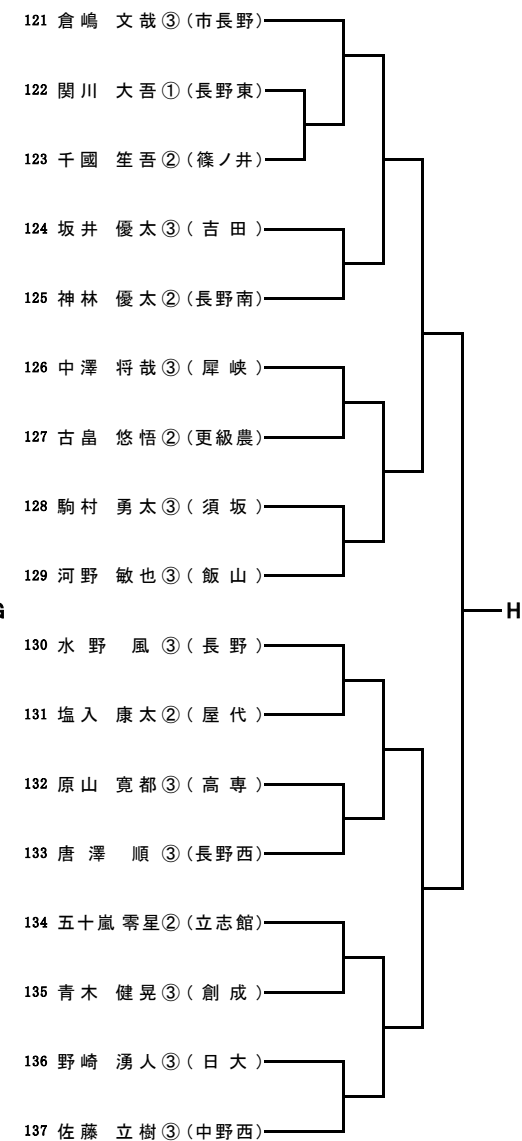

【女子シングルス】A~D

Aブロック (第1シード)

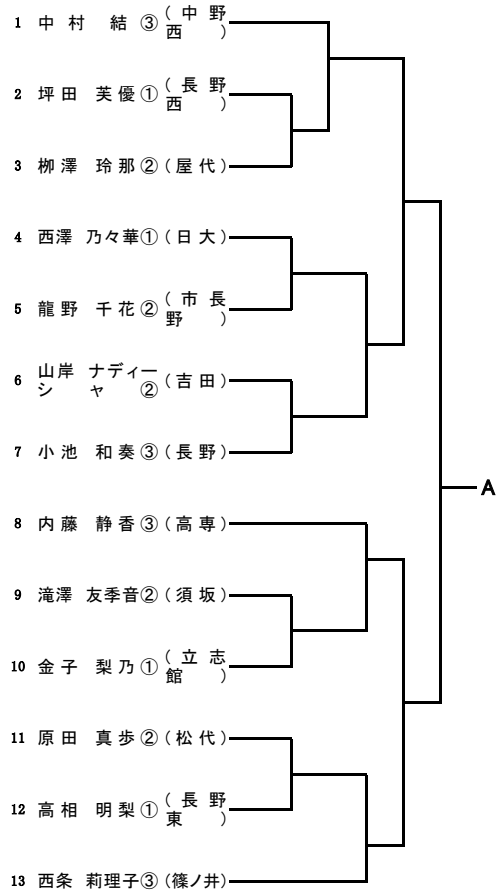

Bブロック (第8シード)

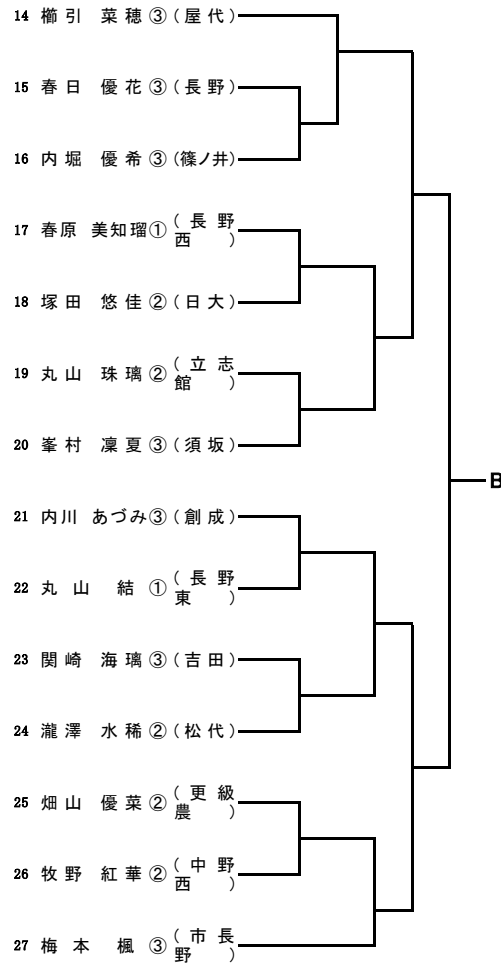

Cブロック (第5シード)

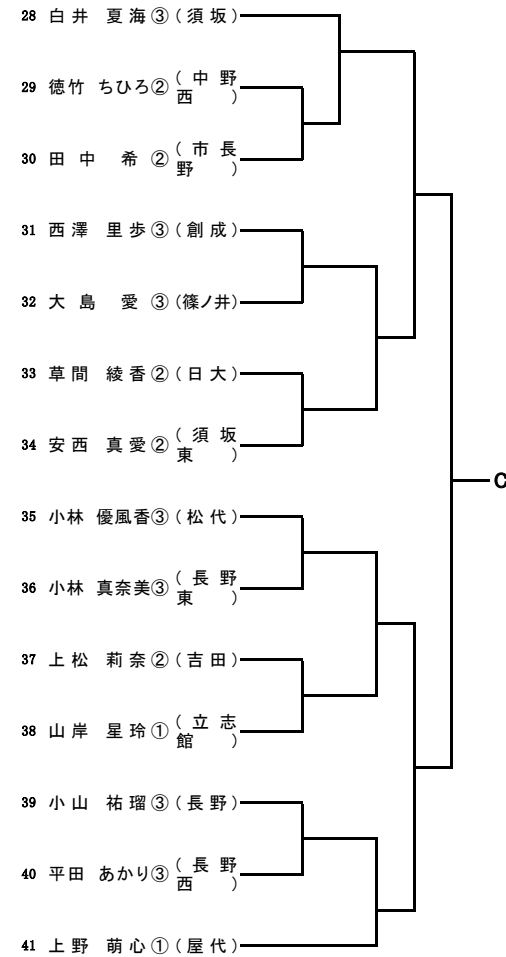

Dブロック (第4シード)

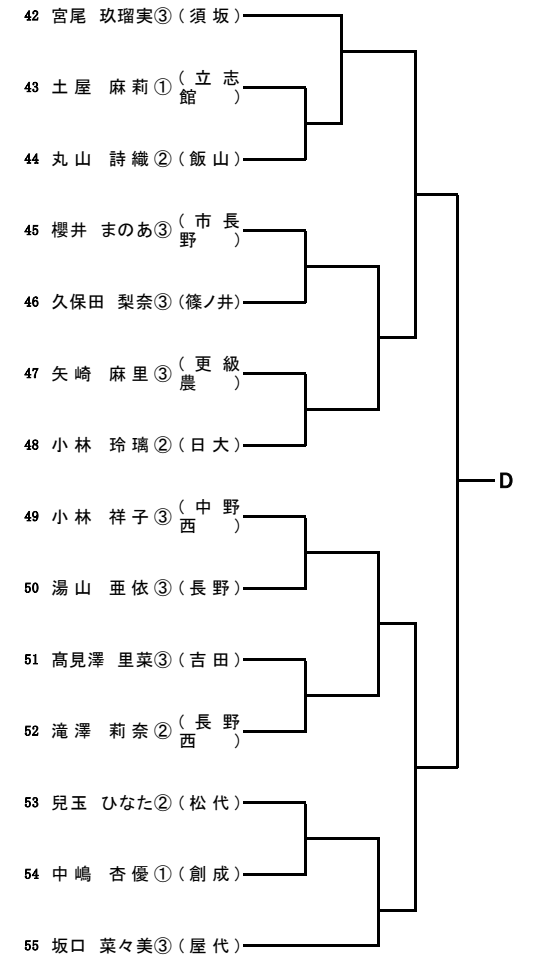

【女子シングルス】 E~H

Eブロック (第3シード)

Fブロック (第6シード)

Gブロック (第7シード)

Hブロック (第2シード)

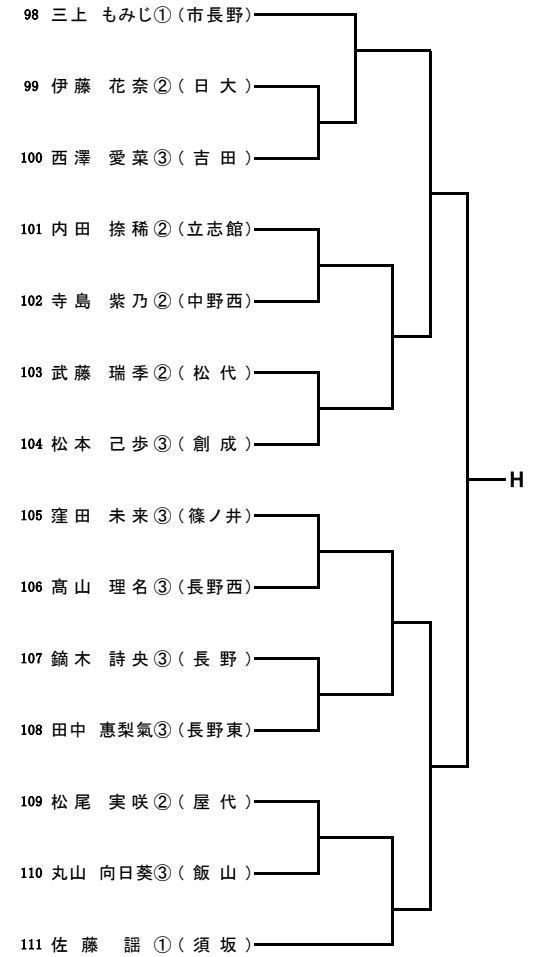
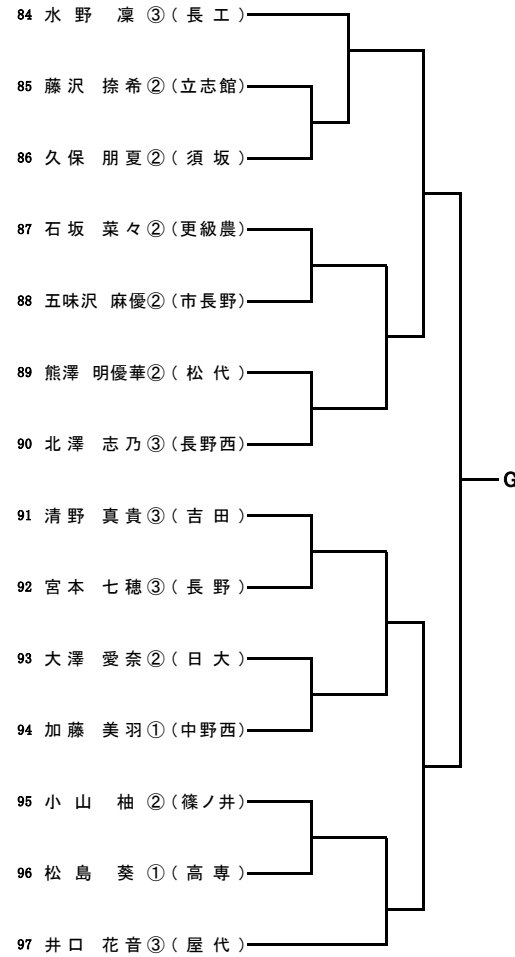
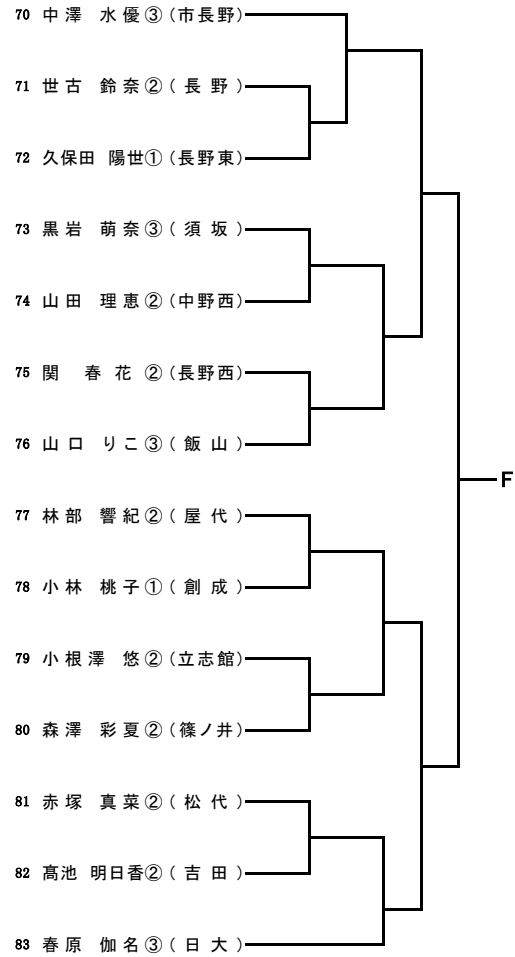
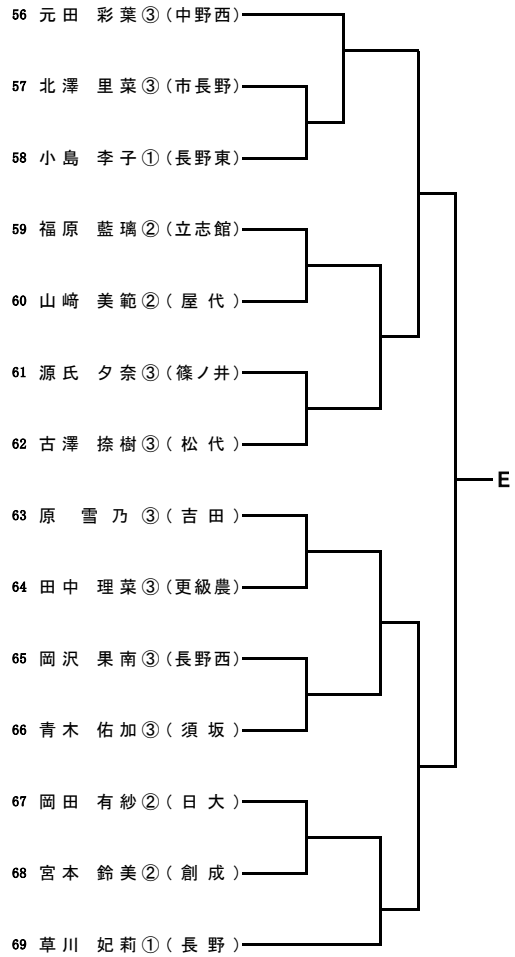

【男子ダブルス】

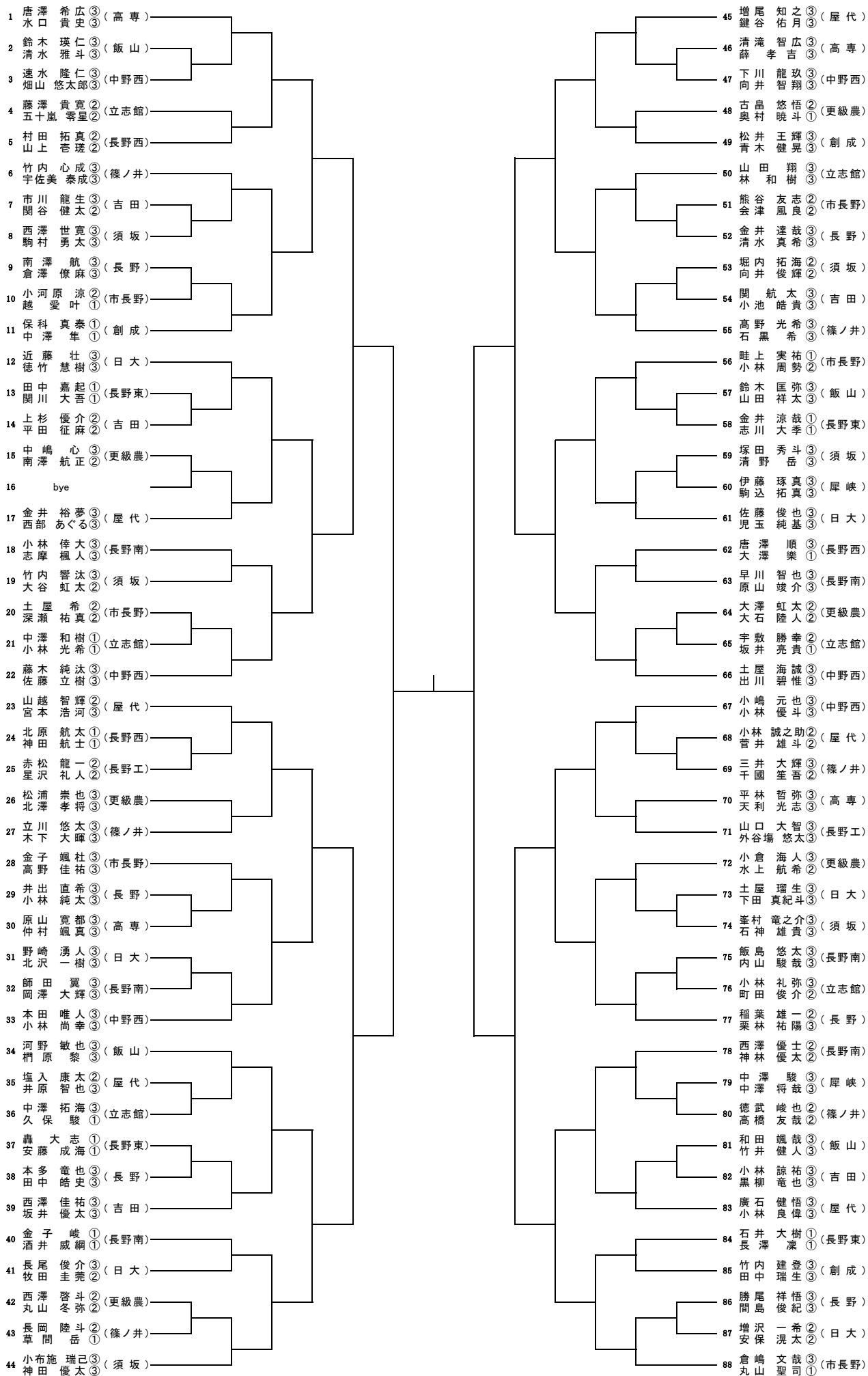



【女子ダブルス】

