

令和元年度
東信高等学校総合体育大会
北信高等学校総合体育大会
空 手 道 競 技

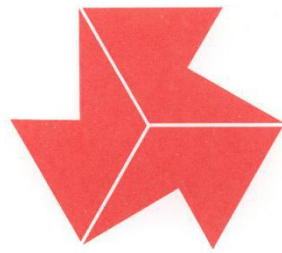

期 日 令和元年5月12日(日)

役員集合(会場準備) 8時30分から

審判会議・監督会議 8時50分から

開 会 式 9時30分から

会 場 小諸高等学校 第二体育館

主 催 東信高等学校体育連盟
北信高等学校体育連盟

主 管 東信高体連空手道専門部
北信高体連空手道専門部

大会役員・競技委員

(敬称略)

会場長 寺島 克彦
競技委員長 東信：木住野 修平 北信：内山 和弘

【審判部】

審判長 木住野 修平
副審判長 内山 和弘 土屋 善裕
審判員 高体連空手道専門部審判員 長野県空手道連盟審判員

【総務部】

総務係 木住野 修平 長山 耕己 宮島 淳子
進行・記録係 長山 耕己 宮島 淳子
式典・表彰係 内山 和弘 土屋 善裕
会場・用具係 木住野 修平 宮島 淳子
救護係 岩永 貴美 宮島 淳子
受付・接待係 岩永 貴美 宮島 淳子
会計係 東信：木住野 修平 北信：内山 和弘

【競技部】

補助員係 池田 英鼓史 小諸高等学校 長野工業高等学校 長野高専
コート係 冨永 和元 小諸高等学校 屋代高等学校

競技説明・注意事項

1 競技種目

- (1) 男子団体 組手 (2) 女子団体 組手 (3) 男子団体 形 (4) 女子団体 形
(5) 男子個人 組手 (6) 女子個人 組手 (7) 男子個人 形 (8) 女子個人 形

2 競技規定

競技は、平成31年度公益財団法人全日本空手道連盟制定の競技規定・審判規定に準じて行い、運用については全国及び、長野県高体連空手道専門部競技規定並びに申し合わせ事項による。

3 競技方法

【組手競技】

- ① トーナメント方式による。3位決定戦を行う。
- ② 団体戦で、参加校が1校の種目は、認定の手続きを経て順位を確定する。
- ③ 勝敗については、8ポイント差、もしくは時間終了時のポイントによる。
- ④ 安全具（男子6点、女子5点セット）を着用すること。
 - ・拳サポーターは全空連指定用品（赤・青）とする。
 - ・メンホーは全空連検定品で、ニューメンホーV・VI・VIIとする。
 - ・シンガード、インステップガード（全国高体連検定品）の装着を義務付ける。
- ⑤ テーピング・サポーター（白または、肌色）については、主審に申し出て許可を受けること。ただし、試合に影響を与えない範囲でやむを得ない場合に限る。同じ個所へのテーピングとサポーターの併用は禁止する。

【形競技】

- ① トーナメント方式による。3位決定戦を行う。
- ② 団体戦で、参加校が1校の種目は、認定の手続きを経て順位を確定する。
- ③ 種目により制約が異なるので、使用する形についてはプログラムを確認すること。
- ④ 個人形第1指定を行う回戦は、二人同時に演武する。

4 競技大会中の事故の対応について(高体連)

- ① 準備を入念に行い、体調を万全にして試合に臨むこと。
- ② 事故への対応
 - ・人命救助を最優先する。
 - ・顧問は、直ちに負傷した生徒の保護者に連絡を取る。
 - ・顧問同士連絡を取り合い、今後の対応について検討する。
 - ・事故の原因の究明と再発防止に向けての方策を検討する。
- ③ 頭頸部や顔面に強い衝撃を受けたときは安静にし、すぐに専門医の診察を受けること。
本人が「大丈夫」と言っても競技に復帰させない。復帰に際しては、医師の診断を受けること。

5 県大会について

- ① 期日 6月1日（土）・6月2日（日）
- ② 会場 松本市波田体育館 〒390-1401 松本市波田 10098 番地 1
- ③ 出場制限 個人戦組手（男・女） 地区大会上位 8名
- ④ 個人戦 形（男・女） 地区大会上位 8名
団体戦形・組手とも地区大会参加校であれば制限を設けない。
- ⑤ その他 詳細については、県大会要項を参照すること。

大会日程・進行表

役員集合（会場準備） 8時30分から

審判会議・監督会議 8時50分から

開会式 9時30分から

- ① 開会宣言
- ② 優勝杯返還
- ③ 大会長挨拶
- ④ 審判長諸注意
- ⑤ 選手宣誓（小諸高校：依田翔真 岩村田高校：市村 春乃）

進行表

種 目	時 間	試合数	備考
① 東信 女子・男子個人形（1回戦～準決勝戦）	9:50 ～ 10:05	3	
② 北信 女子・男子個人形（1回戦～準決勝戦）	10:10 ～ 11:05	17	
③ 東信 女子・男子 個人形（3位決定戦～決勝戦）	11:10 ～ 11:25	3	
④ 北信 女子・男子 個人形（3位決定戦～決勝戦）	11:30 ～ 11:45	4	
⑤ 北信 男子 団体形（決勝戦）	11:50 ～ 12:00	1	
昼食（東信男女、北信女子 団体形・組手順位認定）	12:00 ～ 12:40		
⑥ 東信 女子・男子 個人組手（1回戦～準決勝戦）	12:40 ～ 13:00	4	
⑦ 北信 女子・男子 個人組手（1回戦～準決勝戦）	13:05 ～ 14:25	16	
⑧ 東信 女子・男子 個人組手（3位決定戦～決勝戦）	14:30 ～ 14:50	4	
⑨ 北信 女子・男子 個人組手（3位決定戦～決勝戦）	14:55 ～ 15:15	4	
⑩ 北信 男子団体組手	15:20 ～ 15:50	1	

閉会式 16時00分頃から

- ① 成績発表・表彰
- ② 講評
- ③ 大会長挨拶
- ④ 閉会宣言

出 場 校 一 覧 表

【東信】

	学校名	男 子				女 子			
		組 手		形		組 手		形	
		団体	個人	団体	個人	団体	個人	団体	個人
1	小 諸	1	3	1	3		2		2
2	軽井沢								
3	佐久平総合技術		1		1		1		
4	岩村田						1		1
合 計		1	4	1	4		4		3

【北信】

	学校名	男 子				女 子			
		組 手		形		組 手		形	
		団体	個人	団体	個人	団体	個人	団体	個人
1	飯 山						1		1
2	北 部		1		1				
3	長野吉田						1		1
4	長 野						1		1
5	長野商業		1		1				
6	松 代						1		1
7	長野工業		1		1				
8	屋代	1	3	1	3	1	3	1	3
9	学園長野		2		2		1		2
10	長野高専	1	4	1	4				
合 計		2	12	2	12	1	8	1	9



北信高等学校総合体育大会 空手道競技会
令和元年5月12日(日)
小諸高等学校 第二体育館

男子 団体 形



男子 団体 組手

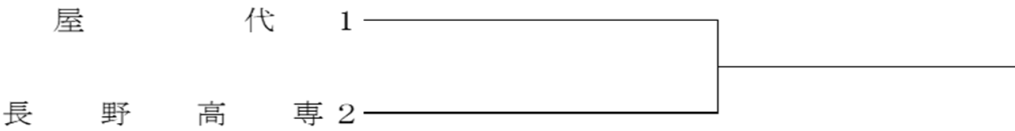

女子 団体 形

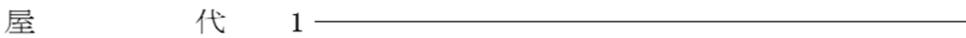

女子 団体 組手





女子 個人 形

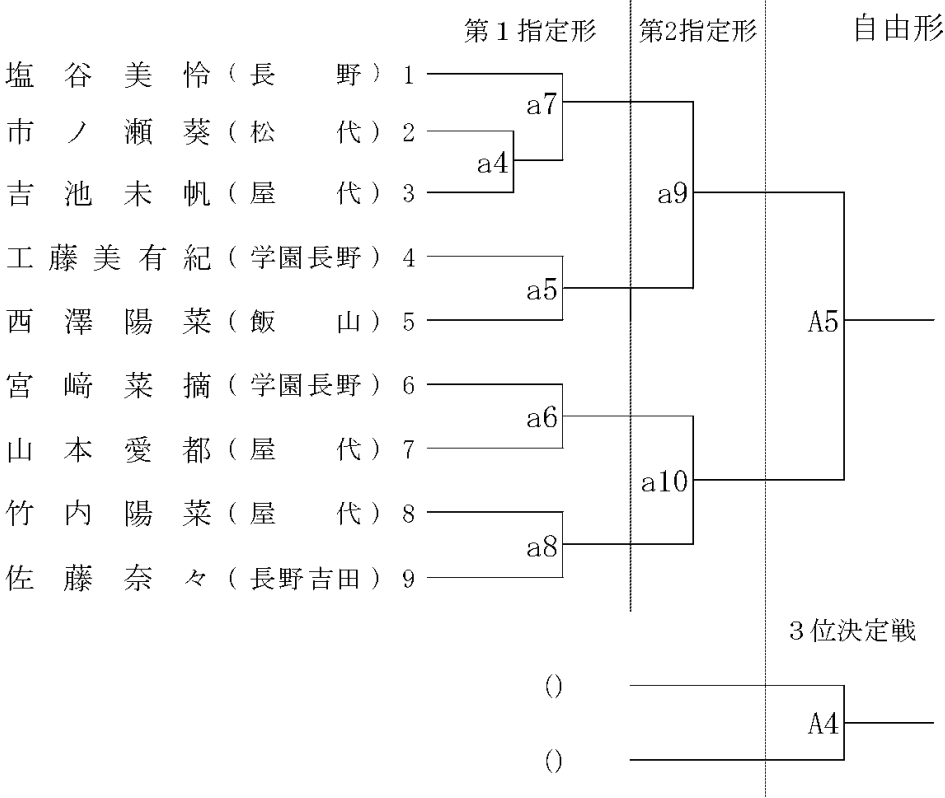

女子 個人 組手

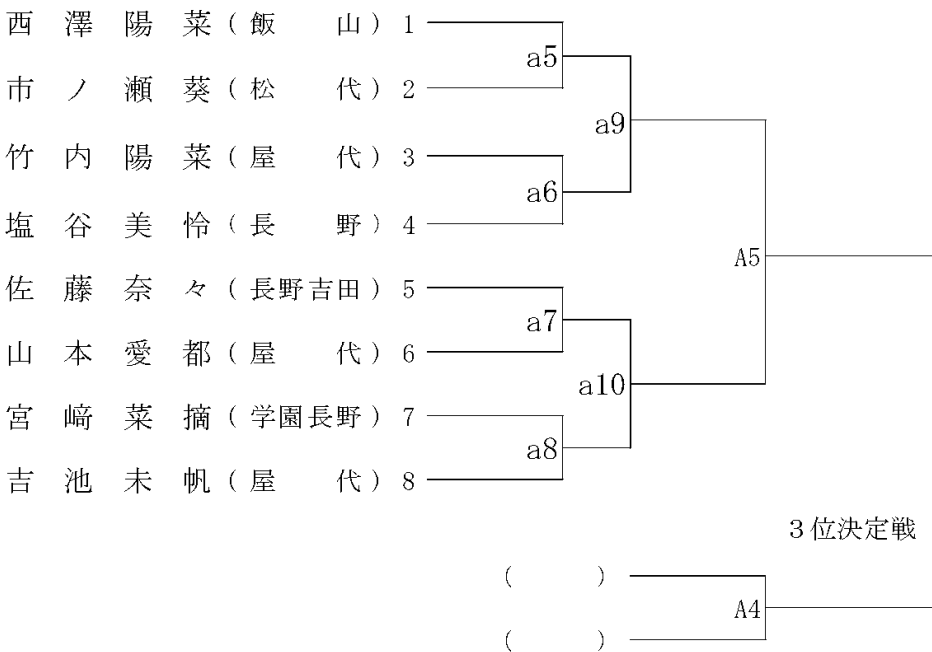

男子 個人 形

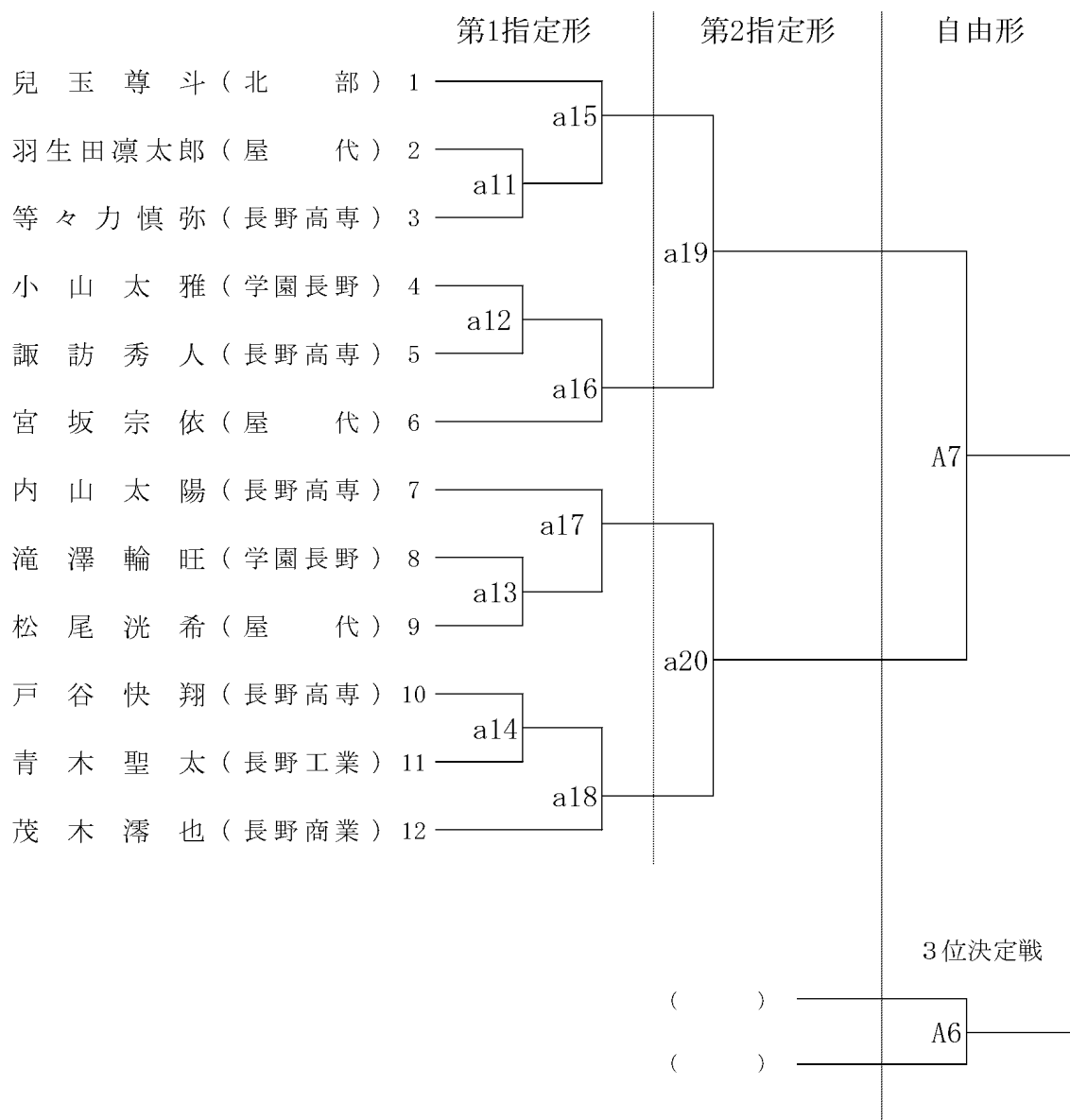



北信高等学校総合体育大会 空手道競技会
令和元年5月12日(日)
小諸高等学校 第二体育館

男子 個人 組手

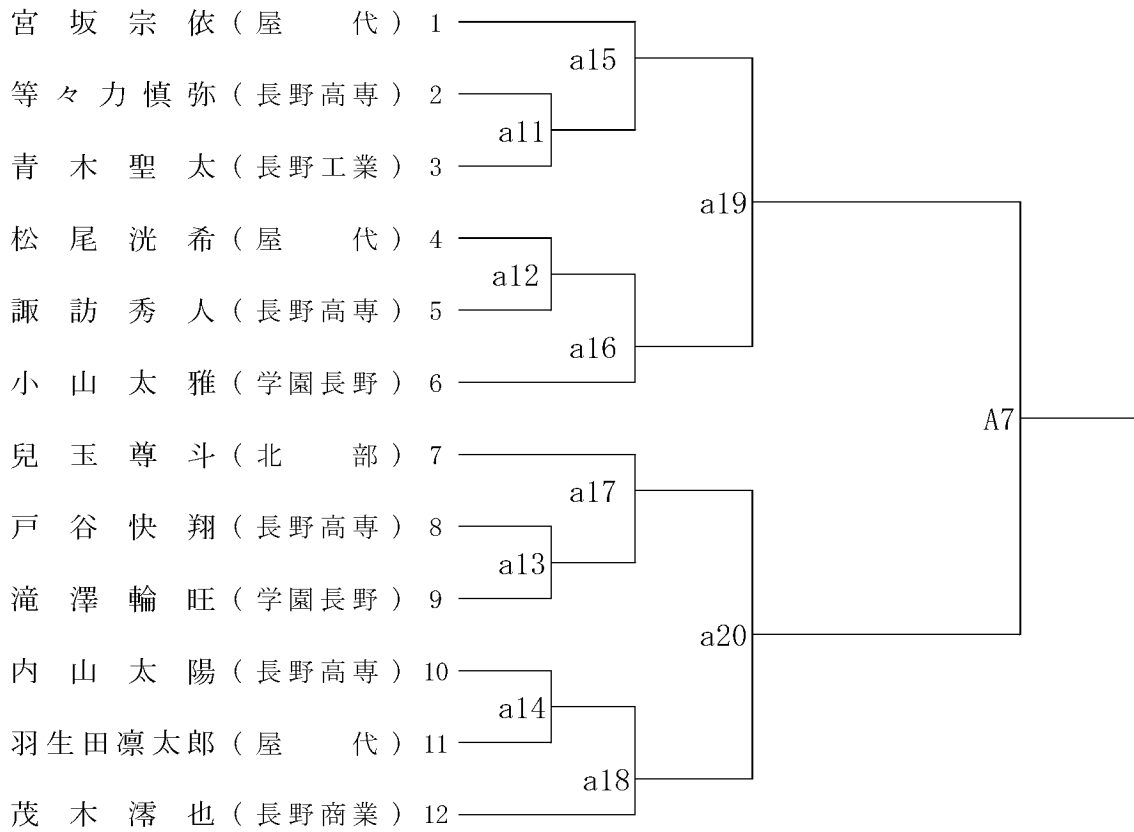

3位決定戦

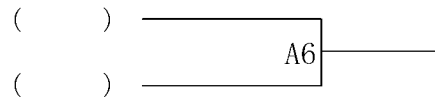

成 績 一 覧 表

令和元年度
北信高等学校総合体育大会
空手道競技会

期日 令和元年5月12日(日)
会場 小諸高等学校 第二体育館

種 目		第 1 位	第 2 位	第 3 位
男 子	組手団体			
	組手個人	()	()	()
	形 団 体			
	形 個 人	()	()	()
女 子	組手団体			
	組手個人	()	()	()
	形 団 体			
	形 個 人	()	()	()

北信高等学校総合体育大会空手道競技会参加にあたって（お願い）

例年どおり、今大会も東信地区との同日、同会場での開催です。なお、以下に重要なお知らせを記しましたのでご確認ください。

記

1 空手着および、安全具について

- 帯でウエストを締めたと時の上着の長さは、腰を覆うほどの長さとし、大腿の4分の3までとする。また、上着の袖の長さは手首までとし、前腕の中程より短くてはならない。上着の袖をまくってはいけない。ズボンの長さは、少なくとも下肢の3分の2を覆うほどの長さとし、くるぶしがかくれてはならない。裾をまくり上げてはならない。
- 大会要項および、大会プログラムにてご確認ください。赤帯、青帯は原則として各自で持参してください。
- 男子のセーフティーカップ（金的ガード）は必ず付けて組手競技に臨んでください。
- 女子のTシャツは白無地です。（ワンポイント程度は可）
- 女子のヘアゴムは黒色または、紺色のみ可とし、一箇所だけ認めます。また、ヘアピンも不可です。
- 上着の腰ひもは必ずしめて競技に臨んでください。女子の胸ひもは不可です。
- 眼鏡は禁止です。ソフトコンタクトレンズは、競技者自身の責任において使用しても構いません。

2 棄権について

- 北信地区では、事前に棄権する場合は原則として届を提出することになっています。なお、当日の体調不良や怪我については、監督会議の際に口頭で申し出てください。

3 県総体にあたって

- 地区大会終了後、本部席にて口頭にて申し込みをしてください。（意思確認）
- 個人参加もしくは、個人戦のみの参加となる学校につきましては、参加料と参加申込書をご提出ください。
- 参加料は一名1,000円です。参加申込書に顧問印が必要ですので、印鑑をご持参ください。

4 部員調査へのご協力をお願いします。用紙は地区大会の当日に配布いたします。

- 学校名、顧問の先生のメールアドレス、携帯電話の番号等をご記入いただきますので、予めご準備ください。

北信高体連空手道専門部
委員長 内山 和弘
所 属 長野県長野工業高校
長野市差出南3-9-1
T E L 090-8013-5134
Mail ka-uchi@nagano-c.ed.jp

