

# 【男子シングルス】 A~D

令和元年5月18日(土)~19日(日)  
南長野運動公園テニスコート

## Aブロック (第1シード)

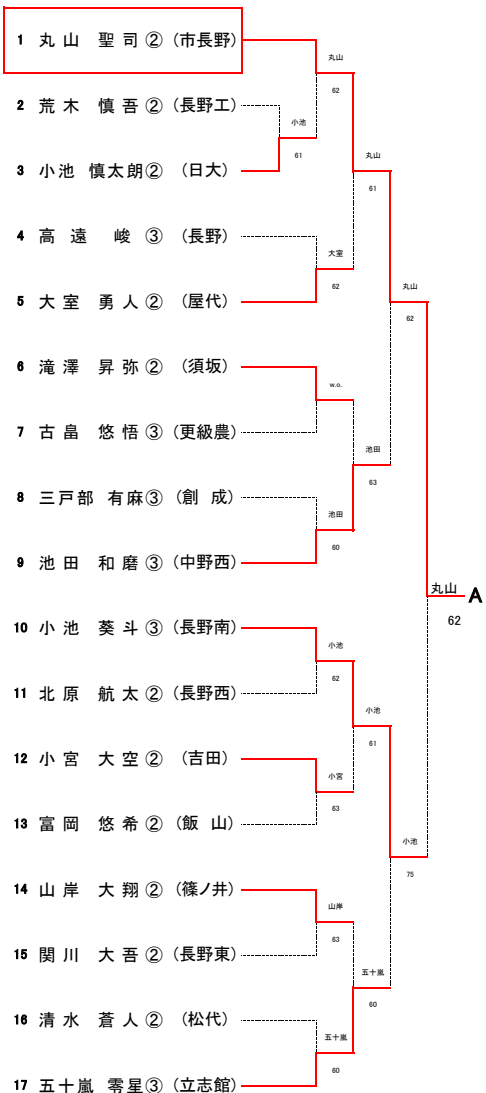

## Bブロック (第8シード)

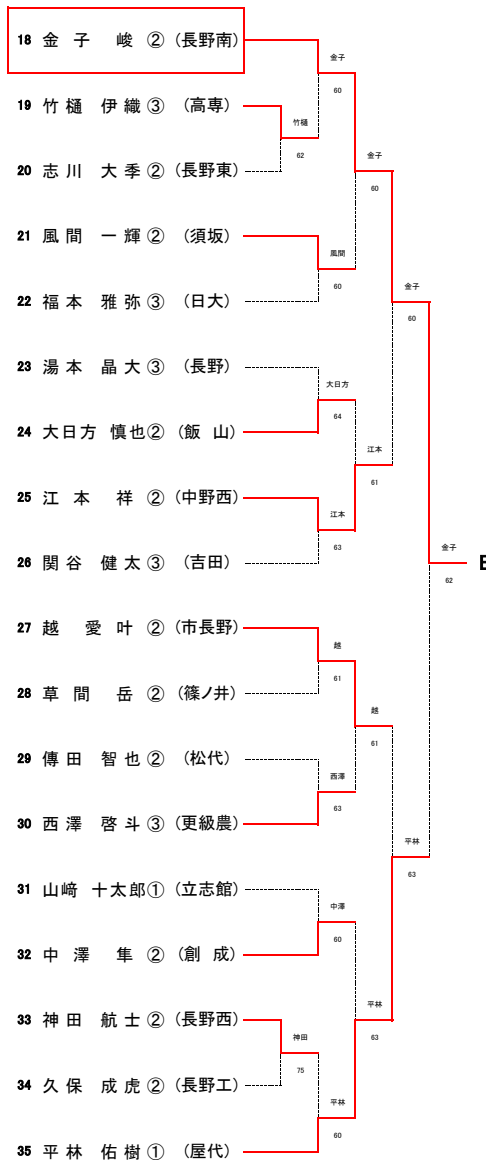

## Cブロック (第5シード)

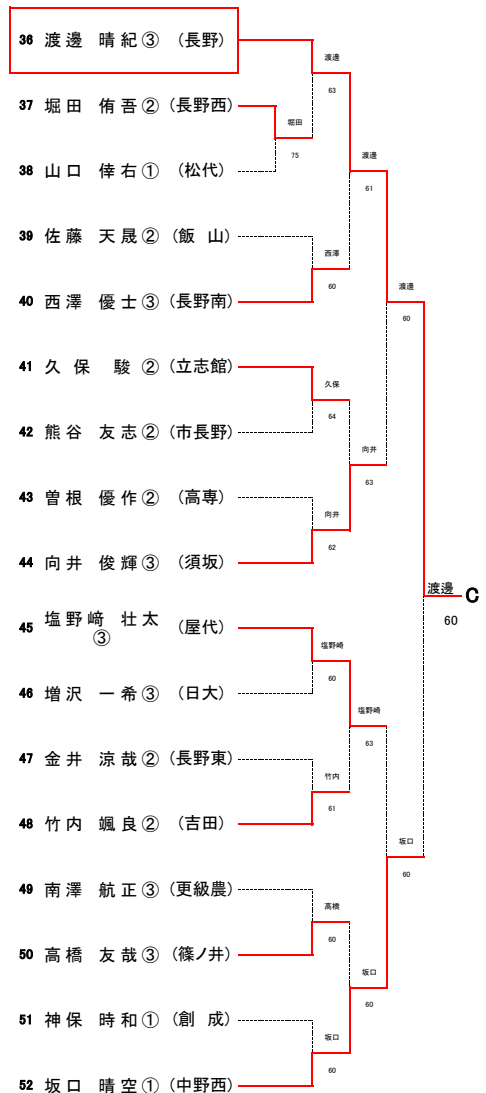

## Dブロック (第4シード)

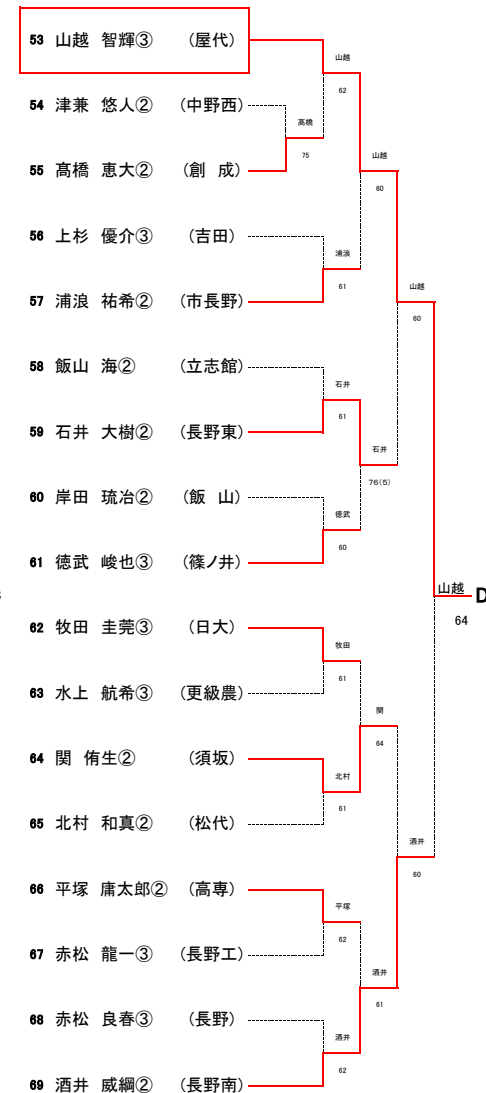

【男子シングルス】 E~H

令和元年5月18日(土)~19日(日)  
南長野運動公園テニスコート

Eブロック (第3シード)

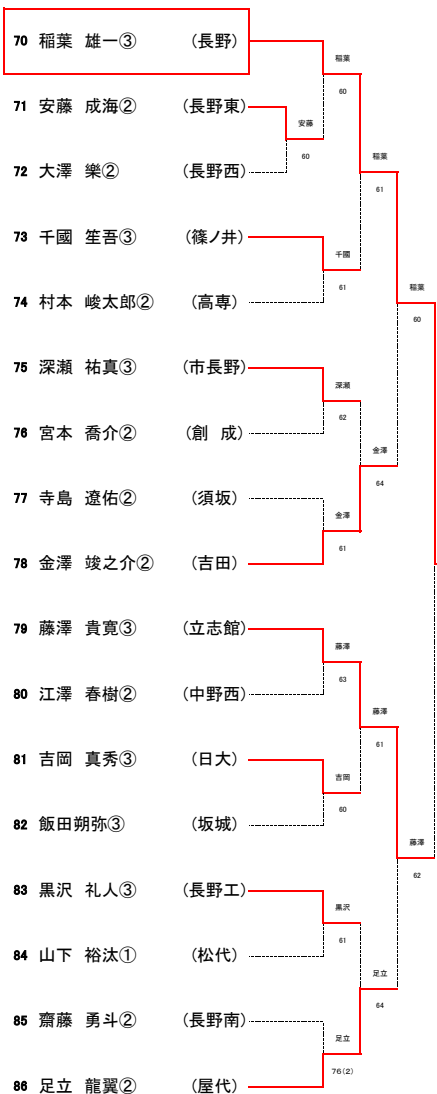

Fブロック (第6シード)

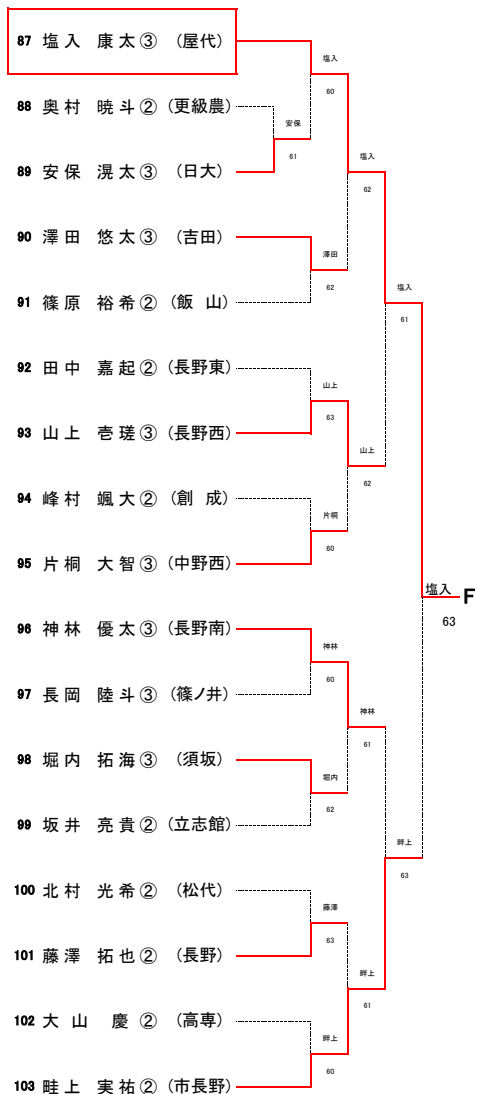

Gブロック (第7シード)

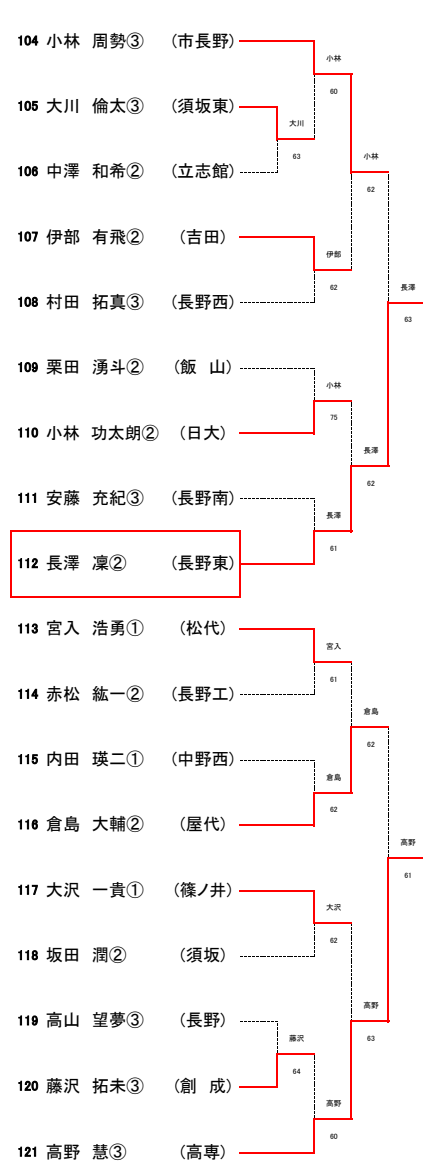

Hブロック (第2シード)

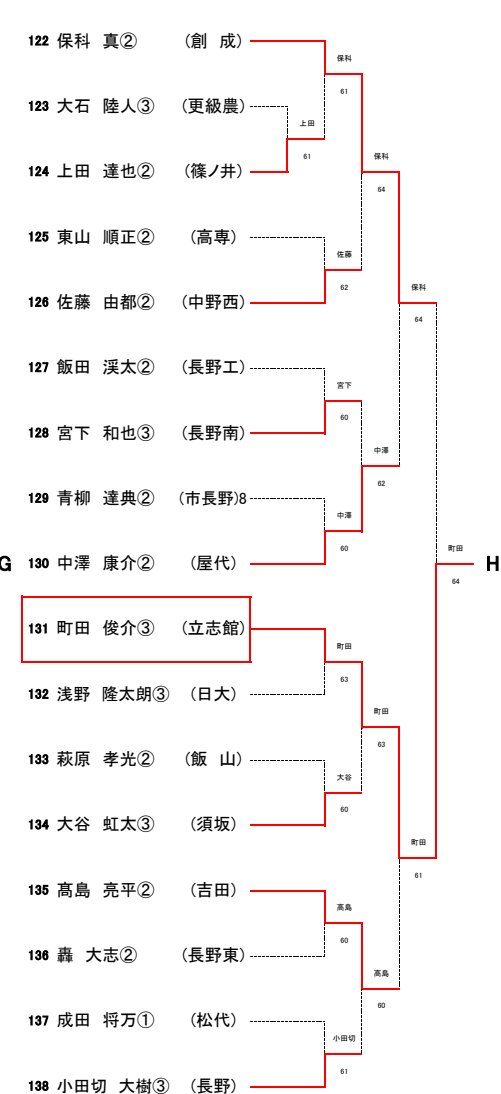

# 【男子ダブルス】

1	稲葉雄一 ③ (長野)	丸山聖司 ② (市長野)	40
2	若林龍光 ③ (長野南)	山間岳貴 ① (篠ノ井)	41
3	藍葉真大 ③ (中野西)	草沢一周 ② (須坂)	42
4	神田航士 ② (長野西)	大田潤哉 ① (立志館)	43
5	飯山海 ② (立志館)	松代原水 ② (松代)	44
6	徳武和希 ③ (篠ノ井)	千原智也 ② (長野)	45
7	天野大成 ③ (屋代)	藤野勇亨 ② (長野南)	46
8	熊谷友志 ② (市長野)	中野隆太 ③ (日大)	47
9	青柳達輝 ③ (須坂)	野崎雅弥 ③ (屋代)	48
10	金子峻 ② (長野南)	住口晴空 ① (中野西)	49
11	酒井威綱 ② (中野西)	内田瑛斗 ③ (長野南)	50
12	池田拓未 ③ (創成)	小神林優之介 ② (吉田)	51
13	三戸有麻 ③ (長野東)	小赤宮大良 ③ (長野)	52
14	原翼 ② (屋代)	宮下輝 ② (須坂)	53
15	荒井克仁 ② (長野)	滝澤昇弥 ② (飯山)	54
16	山平庸太郎 ② (高専)	大村田方 ③ (長野西)	55
17	吉岡真秀 ③ (日大)	堀田兼悠 ② (中野西)	56
18	安藤混天 ③ (飯山)	丸山聖司 ② (創成)	57
19	佐藤天孝 ② (吉田)	神保亮貴 ② (立志館)	58
20	関谷健優 ③ (市長野)	坂福澤凛 ② (長野東)	59
21	小林愛叶 ② (飯山)	石井大樹 ② (立志館)	60
22	富岡悠希 ② (吉田)	五十嵐零寛 ③ (中野西)	61
23	堀越嵩人 ② (中野西)	江澤春諒 ② (日大)	62
24	小佐藤由都 ② (篠ノ井)	青柳知馬 ② (高専)	63
25	上田也 ② (松代)	菅根山正之 ③ (創成)	64
26	山北和真 ② (日大)	中宮川稜平 ② (長野南)	65
27	北村光希 ③ (立志館)	安西澤征士 ③ (吉田)	66
28	増沢圭一 ③ (須坂)	田平木岩 ③ (屋代)	67
29	堀内拓海 ③ (須坂)	久保海斗 ③ (篠ノ井)	68
30	長屋科真隼 ② (創成)	寺長千浦 ② (市長野)	69
31	保科慧 ③ (高専)	深瀨祐真 ③ (長野)	70
32	高遠峻 ③ (長野南)	小湯志川大 ② (長野東)	71
33	宮下遥登 ③ (吉田)	関川潤 ② (須坂)	72
34	竹内亮平 ② (長野西)	坂野拓未 ① (日大)	73
35	高山瑳太 ③ (長野東)	高唐澤悠有 ③ (吉田)	74
36	田中嘉成 ② (立志館)	安部入下 ① (松代)	75
37	小藤凛翔 ① (須坂)	宮山窪田 ② (市長野)	76
38	寺島遠佑 ② (日大)	岩原希 ② (創成)	77
39	伊藤豪太 ② (屋代)	小林功太 ② (屋代)	78
	小林誠之助 ③ (屋代)	菅井雄斗 ③ (屋代)	

# 令和元年度 北信高等学校総合体育大会テニス競技会

## 男子

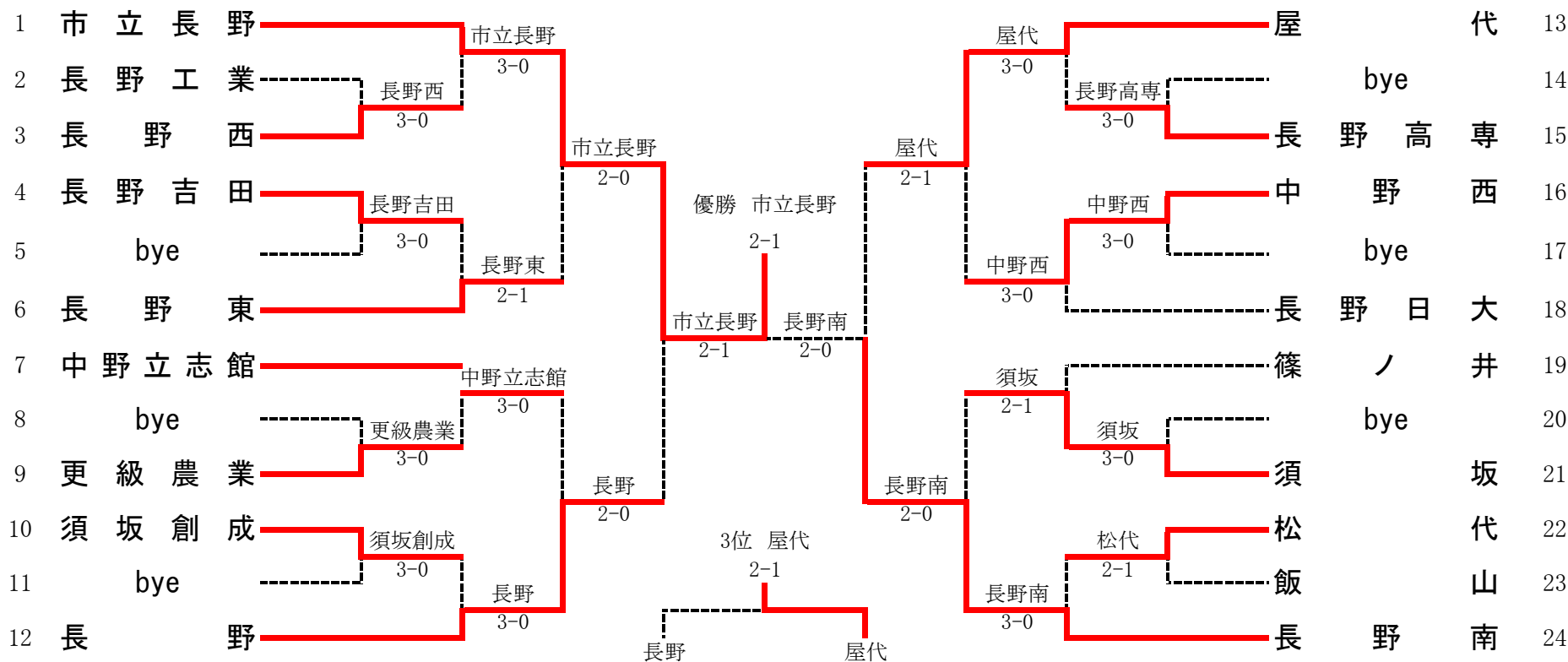

# 【女子シングルス】A~D

令和元年5月18日(土)~19日(日)  
南長野運動公園テニスコート

## Aブロック 第1シード

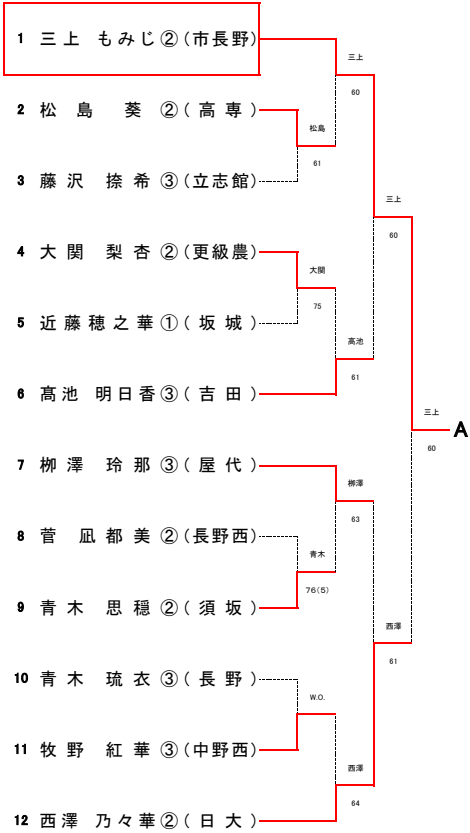

## Bブロック (第8シード)

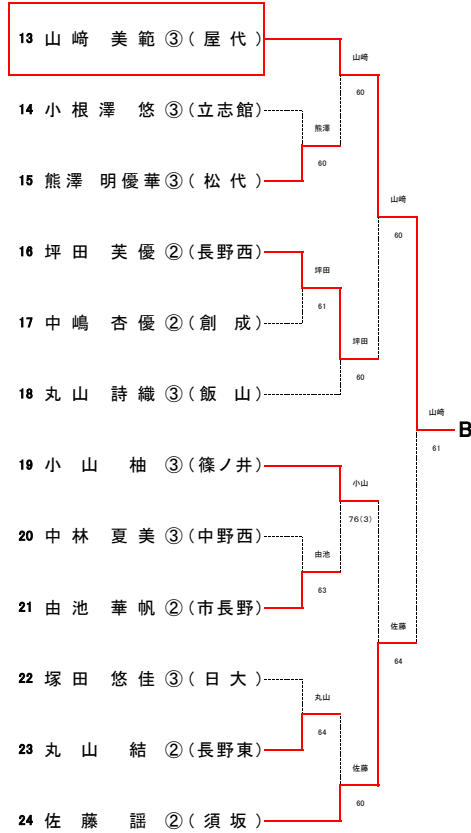

## Cブロック 第5シード

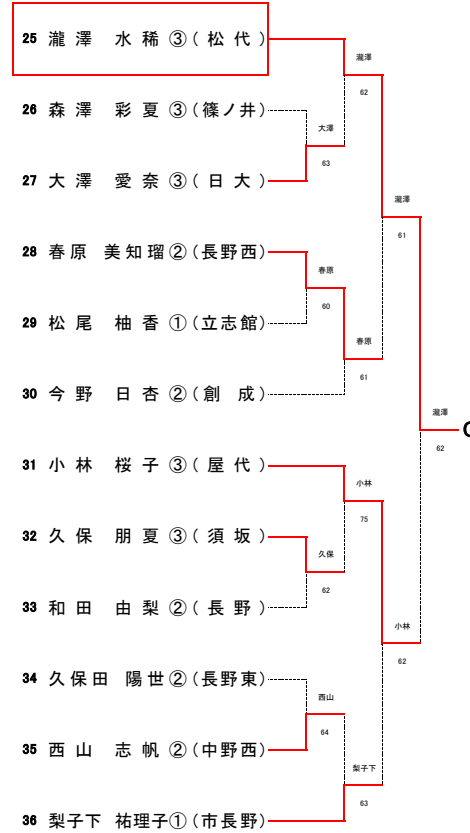

## Dブロック 第4シード

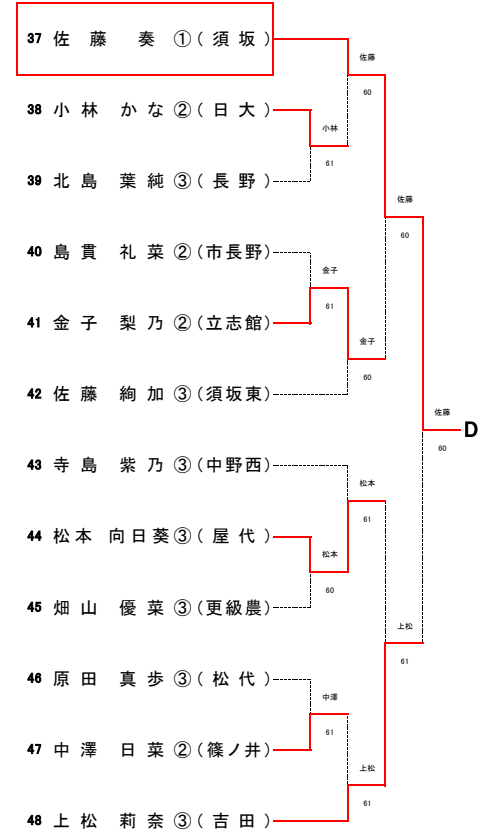

【女子シングルス】E~H

令和元年5月18日(土)~19日(日)  
南長野運動公園テニスコート

Eブロック 第3シード

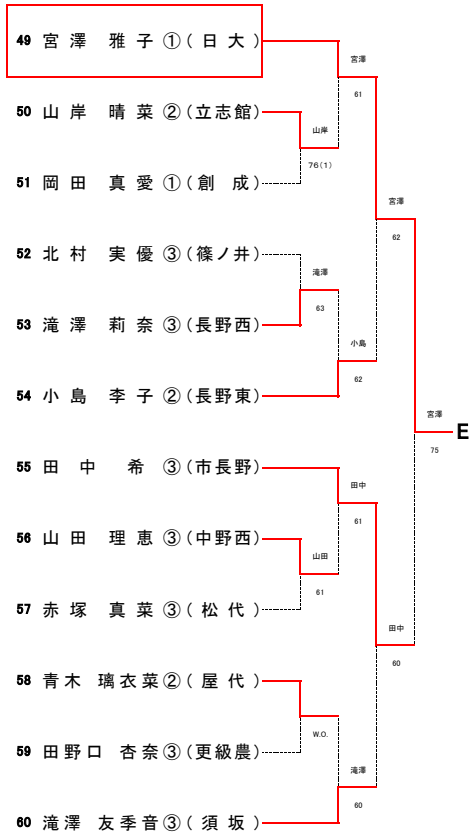

Fブロック 第6シード

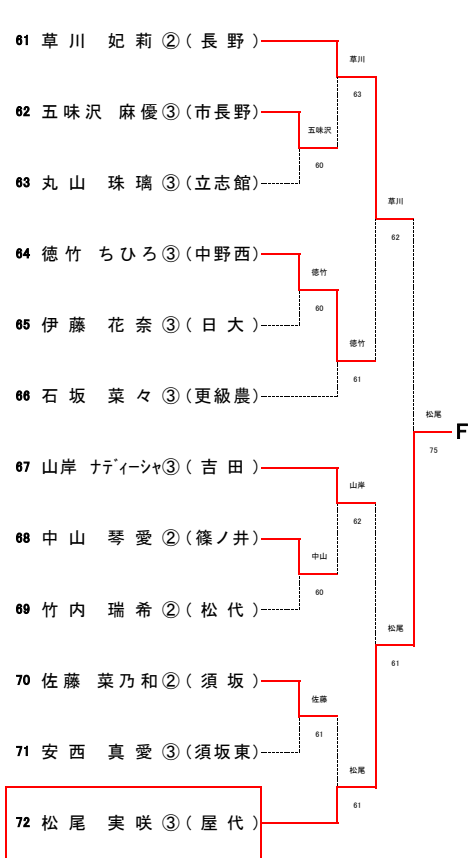

Gブロック 第7シード

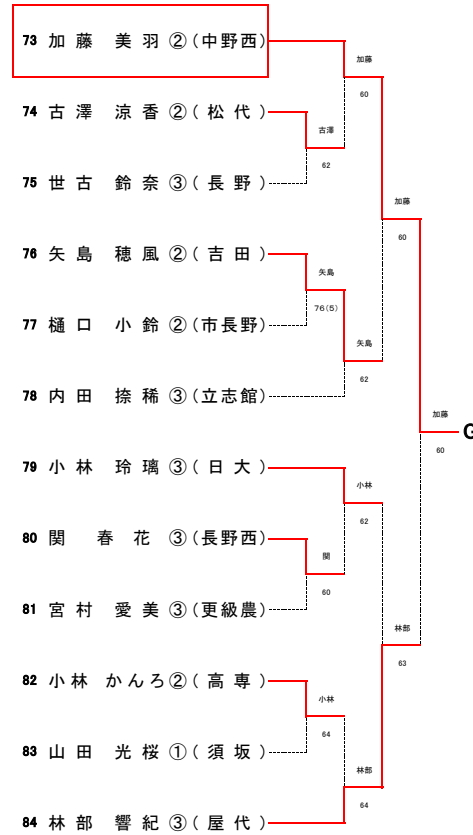

Hブロック 第2シード

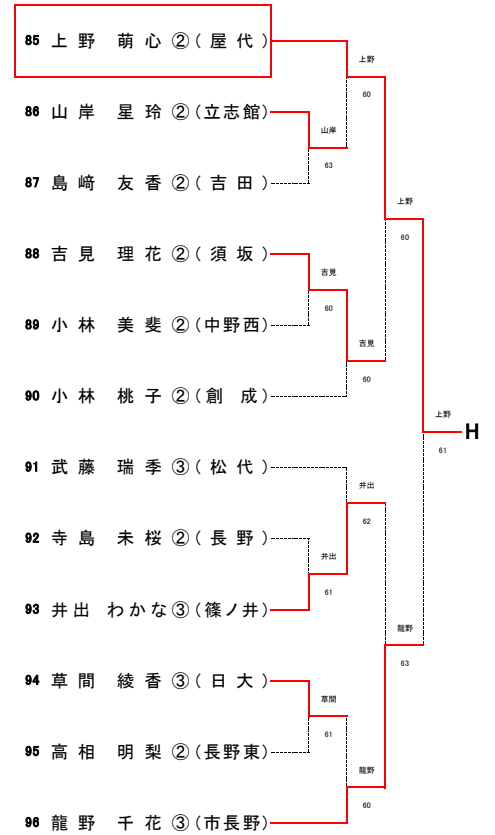

# 【女子ダブルス】

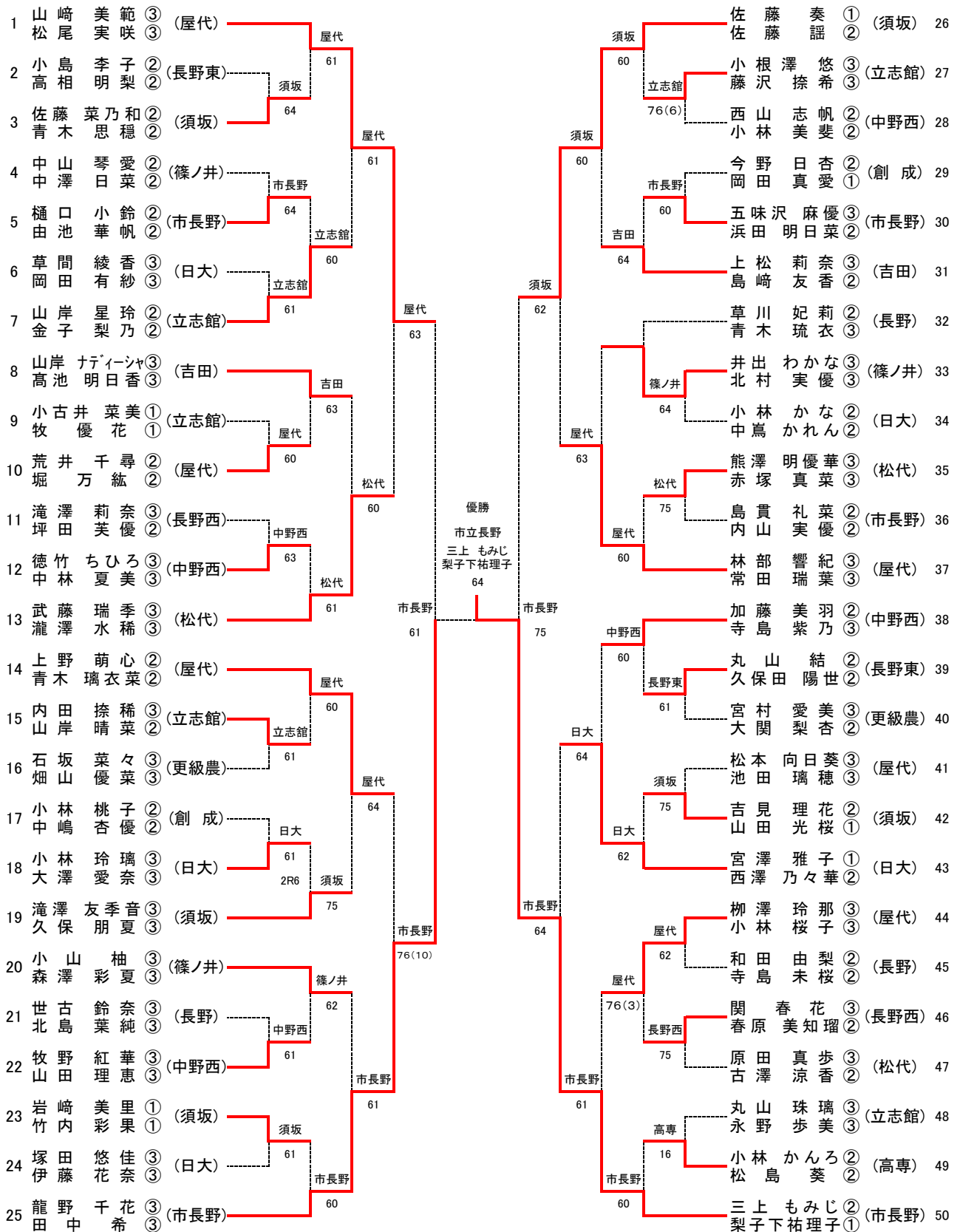

# 女子

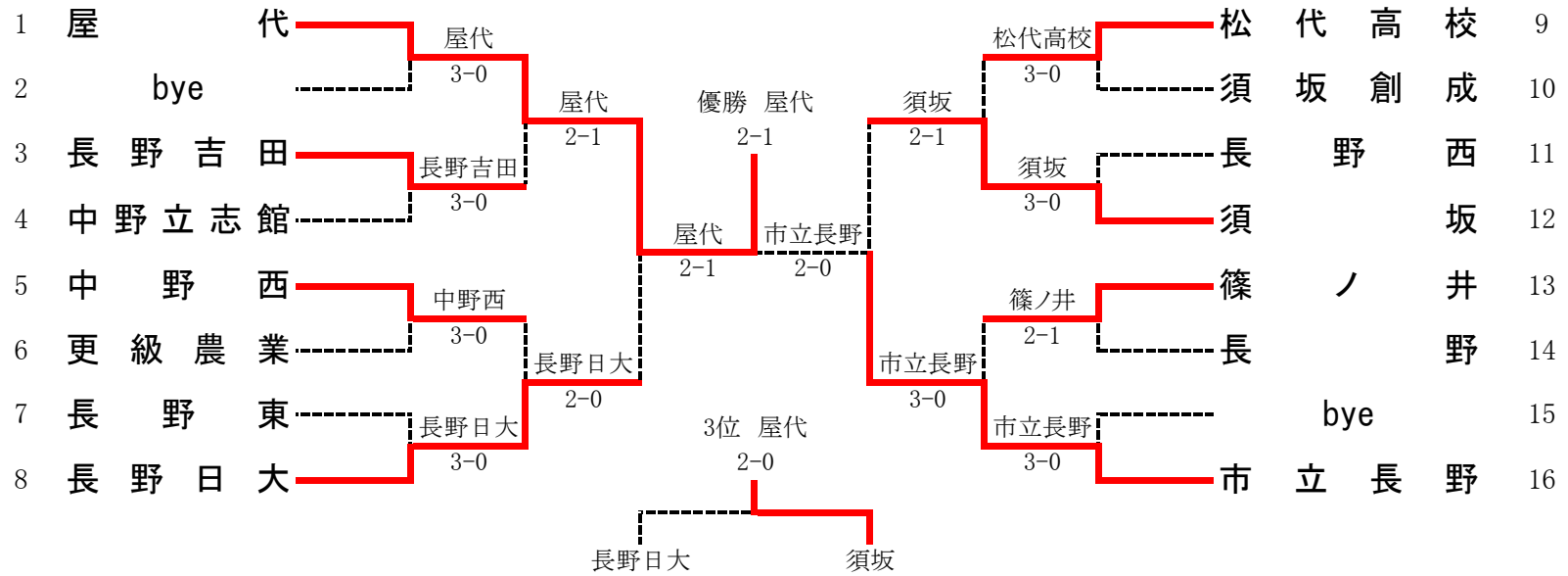



## 決勝トーナメント

### 【男子シングルス】

A	1	丸山 聖司② (市長野)	金子	61	金子	62	稲葉	63	優勝
B	18	金子 峻② (長野南)							
C	36	渡邊 晴紀③ (長野)	渡邊	10RET	稲葉	64	稲葉	64	
D	53	山越 智輝③ (屋代)							
E	70	稲葉 雄一③ (長野)	稲葉	63	稲葉	64	稲葉	64	
F	87	塩入 康太③ (屋代)							
G	112	長澤 凜② (長野東)	長澤	61	稲葉	64	稲葉	64	
H	131	町田 俊介③ (立志館)							

#### 3位決定戦

	36	渡邊 晴紀③ (長野)	渡邊	61	3位
	112	長澤 凜② (長野東)			

#### 5~8位決定戦

	1	丸山 聖司 (市長野)	丸山	60	5位
	53	山越 智輝③ (屋代)			
	87	塩入 康太③ (屋代)	塩入	64	
	131	町田 俊介③ (立志館)			

#### 7位決定戦

	53	山越 智輝③ (屋代)	町田	RET	7位
	131	町田 俊介③ (立志館)			

### 【男子ダブルス】

#### 3位決定戦

	20	小林 周勢③ (市長野)	屋代	63	3位
	78	山越 智輝③ (屋代)			
		塩入 康太③ (屋代)			

#### 5~8位決定戦

	10	金子 峻② (長野南)	長野南	62	5位
	33	竹内 颯良② (吉田)			
	50	小池 葵斗③ (長野南)	長野南	62	
	60	五十嵐 零星③ (立志館)			
		藤澤 貴寛③ (立志館)			

#### 7位決定戦

	33	竹内 颯良② (吉田)	立志館	62	7位
	60	五十嵐 零星③ (立志館)			
		藤澤 貴寛③ (立志館)			

### 【女子シングルス】

A	1	三上 もみじ② (市長野)	三上	61	三上	61	三上	64	優勝
B	13	山崎 美範③ (屋代)							
C	25	瀧澤 水稀③ (松代)	佐藤	61	宮澤	76(7)	宮澤	61	
D	37	佐藤 奏① (須坂)							
E	49	宮澤 雅子① (日大)	宮澤	76(7)	宮澤	61	宮澤	61	
F	72	松尾 実咲③ (屋代)							
G	73	加藤 美羽② (中野西)	加藤	62	宮澤	61	宮澤	61	
H	85	上野 萌心② (屋代)							

#### 3位決定戦

	37	佐藤 奏① (須坂)	佐藤	62	3位
	73	加藤 美羽② (中野西)			

#### 5~8位決定戦

	13	山崎 美範③ (屋代)	山崎	62	山崎	64	5位
	25	瀧澤 水稀③ (松代)					
	72	松尾 実咲③ (屋代)	上野	64			
	85	上野 萌心② (屋代)					

#### 7位決定戦

	25	瀧澤 水稀③ (松代)	瀧澤	62	7位
	72	松尾 実咲③ (屋代)			

### 【女子ダブルス】

#### 3位決定戦

	1	山崎 美範③ (屋代)	屋代	76(0)	3位
	26	佐藤 奏① (須坂)			
		佐藤 詠② (須坂)			

#### 5~8位決定戦

	13	武藤 瑞季③ (松代)	松代	64	松代	76(6)	5位
	14	上野 萌心② (屋代)					
	37	林部 響紀③ (屋代)	日大	76(6)			
	43	宮澤 雅子① (日大)					
		西澤 乃々華② (日大)					

#### 7位決定戦

	14	上野 萌心② (屋代)	屋代	61	7位		
	37	林部 響紀③ (屋代)					
		常田 瑞葉③ (屋代)					