

令和2(2020)年度  
北信高等学校新人体育大会  
バドミントン競技



- [期 日] 令和2年10月30日(金)～11月1日(日)
- [日 程] 10月30日(金) 7:30 開場 (7:50～8:50 練習)  
8:00～8:15 受付 (本部にて)  
8:20 監督会議 (会議室)  
9:00 開会式 9:20 競技開始
- 10月31日(土) 7:30 開場 (7:50～8:50 練習) 9:00 競技開始
- 11月1日(日) 7:30 開場 (7:50～8:50 練習) 9:00 競技開始
- [会 場] 長野総合運動公園体育館
- [主 催] 北信高等学校体育連盟
- [主 管] 北信高校体育連盟バドミントン専門部

北信高等学校体育連盟ホームページ  
北信高体連バドミントン専門部ホームページ

<http://www.ngn-hssp.org/hokusin/>  
<http://www.ngn-hkb.com>

[大会役員]

大会長 鈴木 道穂（中野立志館校長）

副大会長 本多 健一（須坂校長） 三澤 秀樹（長野商業校長） 宮澤 伸明（長野南校長）

会場長 宮原 弘匡（中野西校長）

大会委員長 矢野 清隆（中野立志館）

大会副委員長 小山 智之（長野商業）

[競技役員]

総務委員長 小山 智之（長野商業） 審判長 松村 将生（長野吉田）

競技委員 原田 裕太（市立長野） 北澤 晃（犀峽） 松村 将生（長野吉田）

須賀 健太郎（学園長野） 中村 英（飯山） 各校顧問

補助員校 長野商業・長野吉田・市立長野・学園長野

[注意事項]

1. 本大会は、高体連が定めた大会実施要項、日本バドミントン協会競技規則同大会運営規則に準じて行ないます。
2. 敗者審判制です。競技規則を熟読して参加してください。また審判のときはストップウォッチを使用し、インターバル(11点 60秒以内、ゲーム間 120秒以内をとってもよい)を計測してください。
3. シャトルは、大会本部で2番球を用意します。
4. 学校対抗戦は1日目に行います。個人戦ダブルスは2日目に行います。シングルスは、2日目にシングルス男子2回戦、女子1回戦までを目途に行います。最終コールを17:30とします。
5. 学校対抗戦の対戦相手が決定している1・2回戦のオーダー用紙は、監督会議の終了時に提出です。
6. 学校対抗戦の、最初の試合の対戦と審判は、次ページに示す表の通りです。それ以降は負審制です。
7. 学校対抗戦の応援については、選手がチェンジエンスをしても、ベンチは変わりません。監督・コーチのみ移動してください。(隣接コートでのプレーの妨げとなるため。)
8. 学校対抗戦のチーム練習については、各校初戦となる場合に限り、3分間の練習を設けます。(シード校と対戦する場合、シード下から上がってきたチームについては、練習はありません。)  
なお、個人戦については、マッチ前練習はありません。
9. 監督会議以降の団体戦の選手変更は認められません。また、個人戦の選手変更は認められません。選手変更がある場合は、所定の『選手変更届』ご記入の上、監督会議前にご提出ください。
10. 試合に参加できるのは、「認知書」に氏名が記入されている人および団体戦での選手変更された選手だけです。また、コーチについても認知書に氏名が記入されている人以外はフロアには入ることはできません。
11. 上着のポロシャツには、規定に従って、背中に校名マークを必ずつけてください。
12. 頭髪・靴下・サポーター・アンダーギア等、規則にのっとったものにしてください。  
\*判断に迷うときは、各校の顧問に聞いてください。
13. 空カン・空ビン・その他のゴミは、各学校でゴミ袋を準備するなどして必ず持ち帰ってください。  
会場の自販機で購入したドリンクについても、持ち帰りとします。
14. ロビー、廊下等では、シャトル打ちをしないでください。
15. 応援旗等でテープを使用する場合は、必ず「自校の養生テープ」を使用してください。
16. 待機場所は、指定された場所を使用してください。
17. 自転車は、指定場所にしっかりと並べて置いて下さい。

18. 貴重品の管理を徹底してください。
19. 履物を、体育館内用と屋外用で、きちんと区別してください。なお下履きは、ビニール袋を準備し観客席に持参してください。
20. その他、スポーツマンシップに則った態度、マナーを大切にプレーや応援に心がけてください。

#### 感染対策について

- ◇部内で感染者・濃厚接触者が出た場合は、当該校は、保健所が指定する出席停止期間、大会参加は禁止です。学校内で出た場合(部内では無い)は、各校の指針に従って参加を判断してください。
- ◇試合がないときは、原則としてマスクの着用をしてください。また、観客席は密にならないようにしてください。
- ◇大声を出しての応援は、禁止とします。歌やリズムをとる応援も禁止とします。
- ◇健康状態観察シートを各校毎、大会当日に提出してください。
- ◇保護者、OBなどの来場は原則禁止です。大会に参加しない1・2年生の部員の来場は可とします。

#### [学校対抗戦 1,2 回戦コート割と審判校]

コート番号	1	2	3	4	5	6	7	8
試合番号	男1	男2	男3	男4	男5	男6	男7	男8
審判校	長野商業	須坂創成	長野工業	長野工業	長野高専	市立長野	須坂創成	更級農業
コート番号	9	10	11	12	サブ1	サブ3	サブ4	サブ6
試合番号	男9	女2	女3	女9	女1	女5	女6	女7
審判校	文化学園	長野商業	市立長野	長野商業	文化学園	長野吉田	長野吉田	長野東

※男子長野工業と須坂創成、女子長野吉田と長野商業は、2面分の審判をお願いします。

女子学校対抗戦は、左山の準々決勝までをサブで行います。また、女子代表決定戦もサブで行います。上記の対戦以降の試合は、原則として複数コート展開で行います。

北信高等学校新人体育大会 練習コート割

	時間	1	2	3	4	5	6	7	8	9	10	11	12
東和田 メイン	7:50-8:10	長野東	長野	長野日大	長野工業	長野高専	須坂	須坂創成	長野西	文化学園	長野日大	長野西	長野東
	8:10-8:30	北部	松代	中野西	須坂東	長野吉田	長野南	市立長野	長野商業	市立長野	長野商業	須坂東	長野吉田
	8:30-8:50	立志館	屋代	篠ノ井	飯山	長野俊英	更級農業	屋代南	下高井農林 犀峽	坂城	飯山	立志館	長野南

	時間	1	2	3	4	5	6
東和田 サブ	7:50-8:10	文化学園	長野工業	清泉女学院	長野	清泉女学院	長野高専
	8:10-8:30	須坂	北部	須坂創成	中野西	長野高専	長野女子
	8:30-8:50	屋代南	松代	屋代	篠ノ井	長野俊英	坂城

1 長野商業			2 北部			3 松代			4 長野東		
監督	小山 智之		監督	松本 弘夢		監督	吉崎 仁一		監督	斎藤 正善	
コーチ	寺田 幸司		コーチ	春日 秋輝		コーチ	小野 陽子		コーチ	池内 孝夫	
11201	主	内河 柁介	2	10801	主	中島 優夜	2	12005	主	南澤 星流	2
11202		山田 航平	2	10802		大日方 悠稀	2	12003		竹村 陽翔	2
11203		大久保 翔太	2	10803		塚田 崇文	1	12001		丸山 豪	2
11204		山崎 柚	1	10804		大泉 涼	1	12009		中澤 樹	1
11205		大和 真拓	1	10805		藤澤 公斗	1	12002		青木 翔	2
11206		市橋 陵汰	1					12006		北村 善	2
11207		滝沢 悠真	1					12008		永井 空	1
11208	M	熊井 大晟	1						M		
5 長野			6 中野西			7 長野日大			8 長野工業		
監督	島倉 敏織		監督	小林 和成		監督	山崎 衣里奈		監督	柳原 俊之	
コーチ	根津 敏志		コーチ			コーチ	山本 晃		コーチ	畔上 光司	
11001	主	神林 励旺	2	10401	主	島田 真尋	2	12804	主	宮澤 諒	2
11004		知野 純大	2	10402		徳武 拓実	2	12801		板倉 涼太郎	2
11002		堀 航大	2	10403		関澤 幸志	1	12802		野口 皐陽	2
11003		塚澤 望	2	10409		春原 悠	1	12803		丸山 琉斗	2
11005		太田 彰祐	1	10407		桑原 快翔	1	12805		赤坂 京亮	1
11012		吉岡 歩高	1	10408		三ツ井 秀斗	1	12813		角田 奨明	1
11007		北澤 広大	1					12814		浅野 瑞紀	1
11006	M	今井 大地	1						M		
9 須坂東			10 中野立志館			11 長野吉田			12 屋代		
監督	藤岡 隆章		監督	清水 清		監督	松村 将生		監督	宮坂 正樹	
コーチ			コーチ			コーチ	高城 浩文		コーチ	三石 達也	
10501	主	佐藤 裕斗	2	10302	主	黒岩 聖未	2	10914	主	清野 来夢	2
10503		齊藤 優輝	2	10301		中村 飛翔	2	10901		片岡 生吹	2
10504		青山 祥大	2	10304		竹節 翔吾	2	10902		丸山 航輔	2
10505		小山 貴司	2	10306		傳田 悠	1	10907		豎谷 晴	2
10507		佐藤 康平	2	10310		中川 嵐士	1	10908		小林 恵大	2
10508		中村 友音	2	10312		藤澤 翔眞	1	10912		飯島 大貴	2
10509		斎藤 大智	1	10313		湯本 眞生	1	10915		川原 紫音	1
	M				M			10913	M	伊藤 慈	2
13 長野工業高専			14 市立長野			15 長野南			16 篠ノ井		
監督	西信 洋和		監督	原田 裕太		監督	佐藤 公嗣		監督	市瀬 研一	
コーチ	滝澤 善史		コーチ	比留間 淳也		コーチ	有賀 佳代子		コーチ	山岸 英信	
13007	主	上原 昇悟	2	12405	主	月岡 晟	2	11706	主	北村 真悟	2
13002		福澤 由基	2	12402		山崎 恭平	2	11705		湯瀬 颯真	2
13005		室伏 琉人	2	12406		横山 大智	2	11704		清水 園陽	2
13008		橋元 梢吾	2	12407		関 恭汰	2	11702		若林 愛也	2
13009		佐久間 幸太郎	2	12412		寺島 楓杜	1	11703		新井 晏明	2
13012		小山 琳太郎	1	12413		土屋 雄登	1	11701		滝澤 広大	2
13013		小林 幸永	1	12403		松下 直人	2				
13003	M	大日方 智弥	2	12404	M	鎌田 大輔	2		M		
17 須坂			18 長野俊英			19 須坂創成			20 更級農業		
監督	柳澤 聡		監督	織 良拓		監督	藤澤 直方		監督	須澤 崇史	
コーチ	水島 悠貴		コーチ			コーチ	原 将俊		コーチ	石澤 圭祐	
10611	主	保倉 翔吾	2	12903	主	小林 悠羅	2	10704	主	小淵 創平	2
10609		小野澤 太一	2	12901		市川 拓之親	2	10710		古田 准也	2
10602		山口 統生	2	12902		宮原 希明	2	10711		富岡 拓弥	2
10608		植木 悠太	2	12905		我山 翔流	2	10712		篠塚 天良	1
10617		山内 朝陽	1	12908		宮尾 正寿	2	10713		武 結月	1
10613		高野 哲矢	1	12906		宮下 颯太	2	10714		宮岡 樹生	1
10619		湯本 樹立	1	12919		志村 一亮	1	10716		松本 大善	1
10601	M	野崎 日陽	2		M			10715	M	小坂 駿斗	1
21 長野西			22 屋代南			23 飯山			24 坂城		
監督	渡辺 勤		監督	笠川 雅文		監督	中村 英		監督	小玉 智也	
コーチ	宮本 春美		コーチ	菊池 智香		コーチ	関谷 将司		コーチ		
11107	主	山田 康生	2	12202	主	山岸 颯柁	2	10102	主	樋口 太我	2
11102		樋口 岬	2	12201		西澤 輝	2	10103		宇田 将浩	2
11105		関 蒼真	2	12203		多田 涼太	2	10104		森 一翔	2
11106		小林 輝	2	12204		山崎 莉央	2	10101		岡田 悠矢	2
11112		浅利 直輝	1	12205		宮嶋 琉衣	1	10107		小林 翔	1
11116		西澤 亮太	1	12208		北村 佑真	1	10108		土屋 佑真	1
11119		波母山 晃佑	1	12209		青木 嶺	1	10105		小林 祥大	1
11101	M	小山 菜凜	2	12206	M	田中 歩	1	10106	M	中島 聖哉	1
25 学園長野			26								
監督	須賀 健太郎		監督			監督			監督		
コーチ	倉島 克実		コーチ			コーチ			コーチ		
12701	主	中澤 翼	2		主						
12702		静谷 祐杜	2								
12703		北澤 祐希	2								
12704		立岩 拓実	2								
12705		中村 隼人	2								
12706		南澤 優	1								
	M				M						



令和2年度北信高等学校新人体育大会バドミントン競技 男子学校対抗

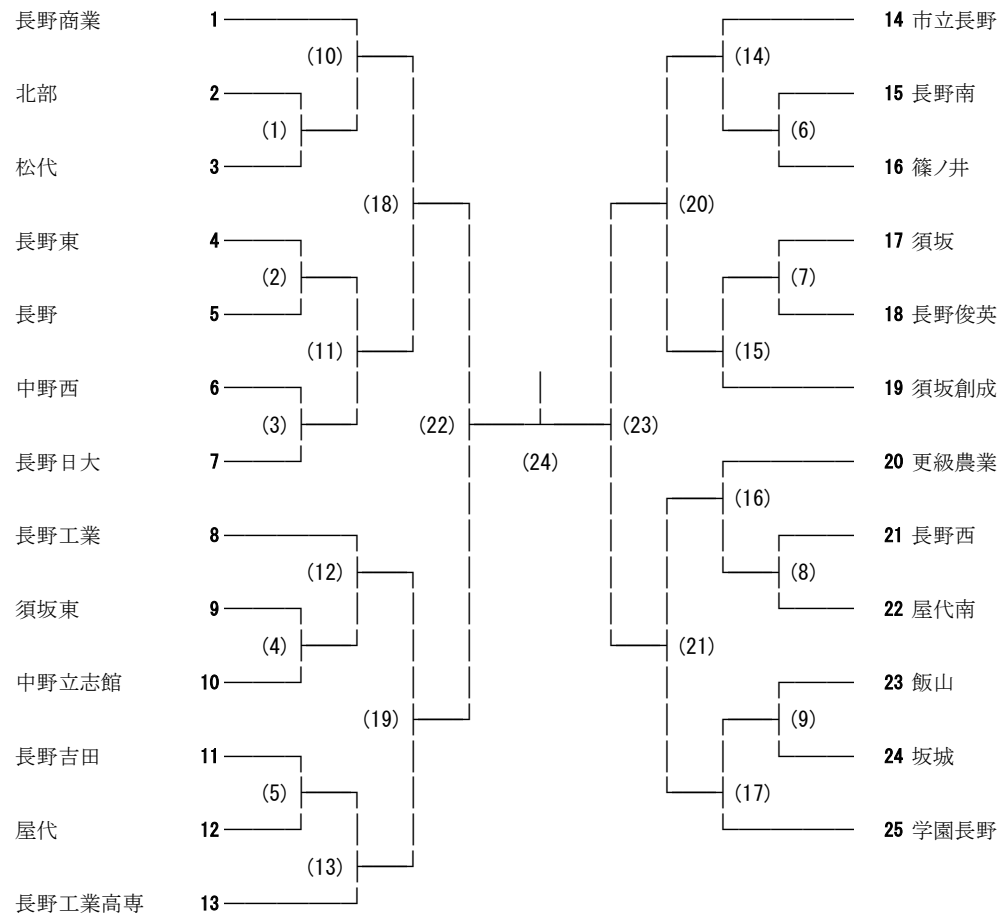

代表決定戦

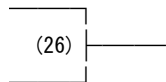

順位決定戦

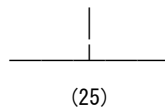

代表決定戦

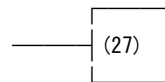

令和2年度北信高等学校新人体育大会バドミントン競技 男子ダブルス

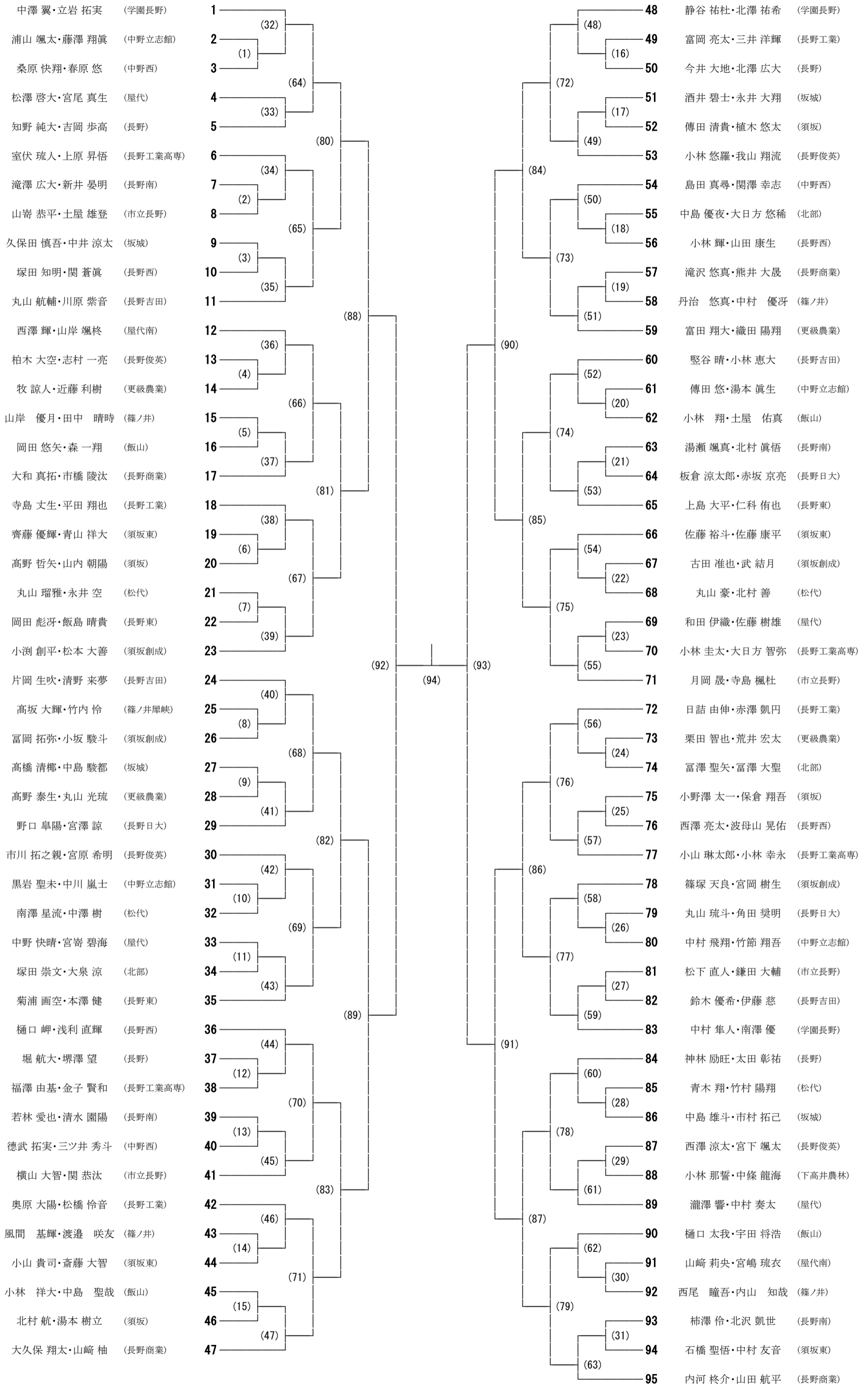



令和2年度北信高等学校新人体育大会バドミントン競技 男子シングルス

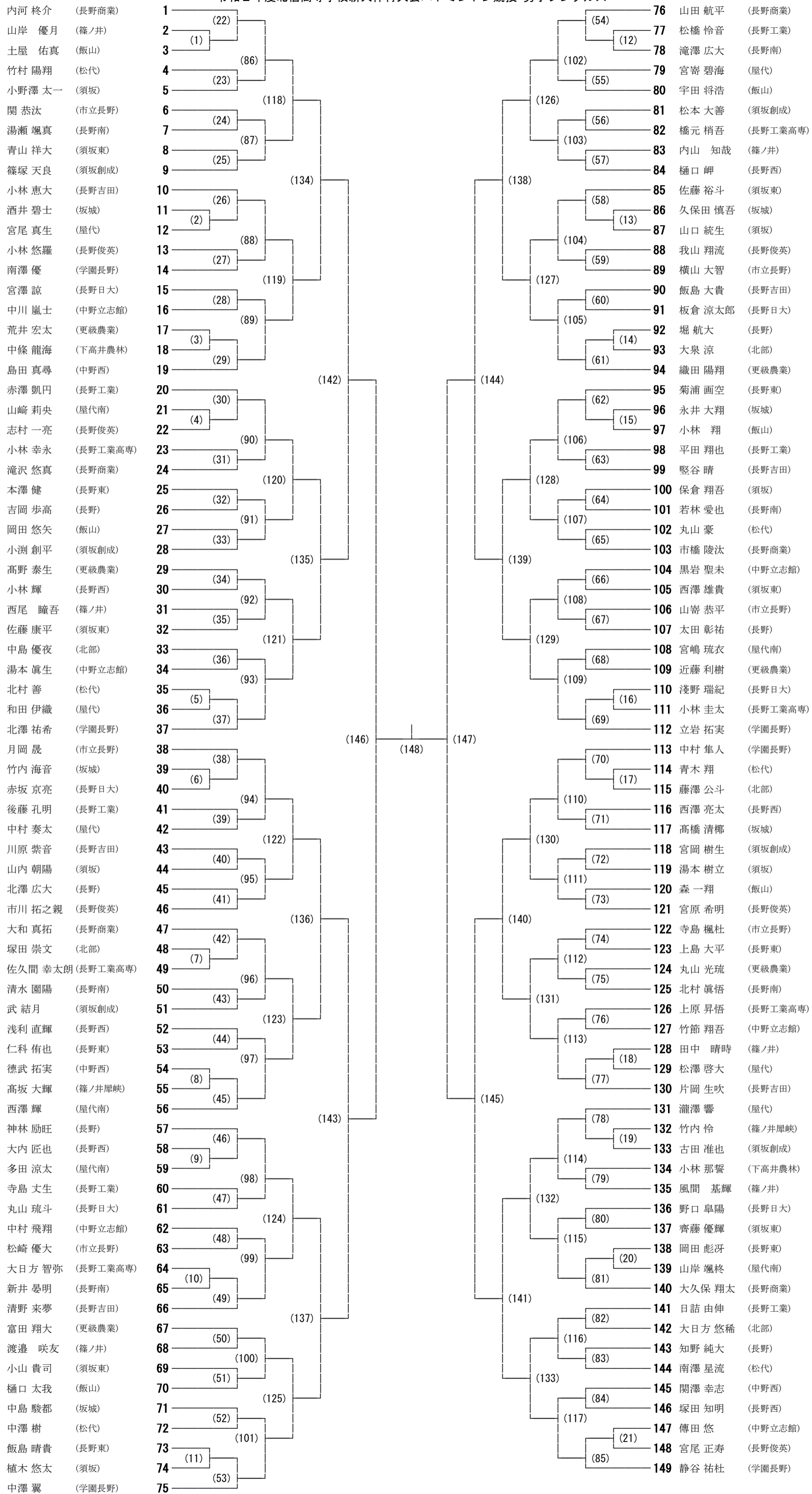

令和2年度北信高等学校新人体育大会バドミントン競技 女子学校対抗

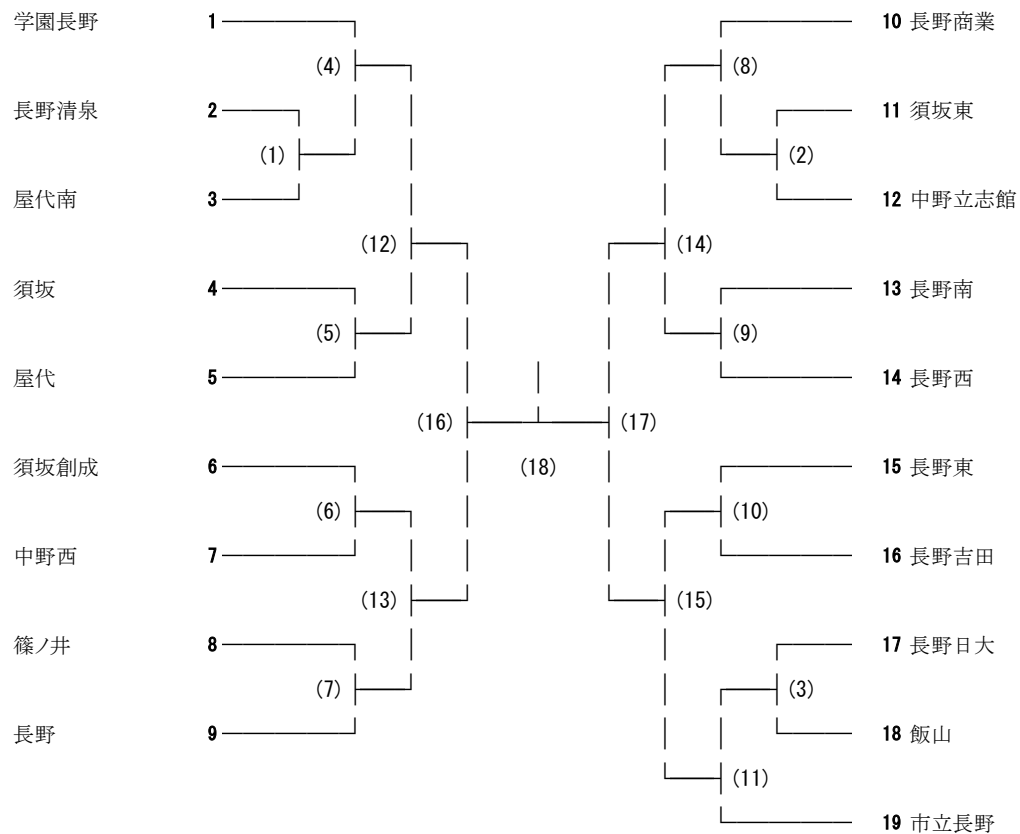

代表決定戦

順位決定戦

代表決定戦

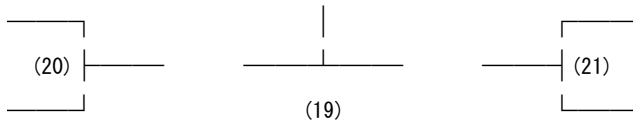

令和2年度北信高等学校新人体育大会バドミントン競技 女子ダブルス

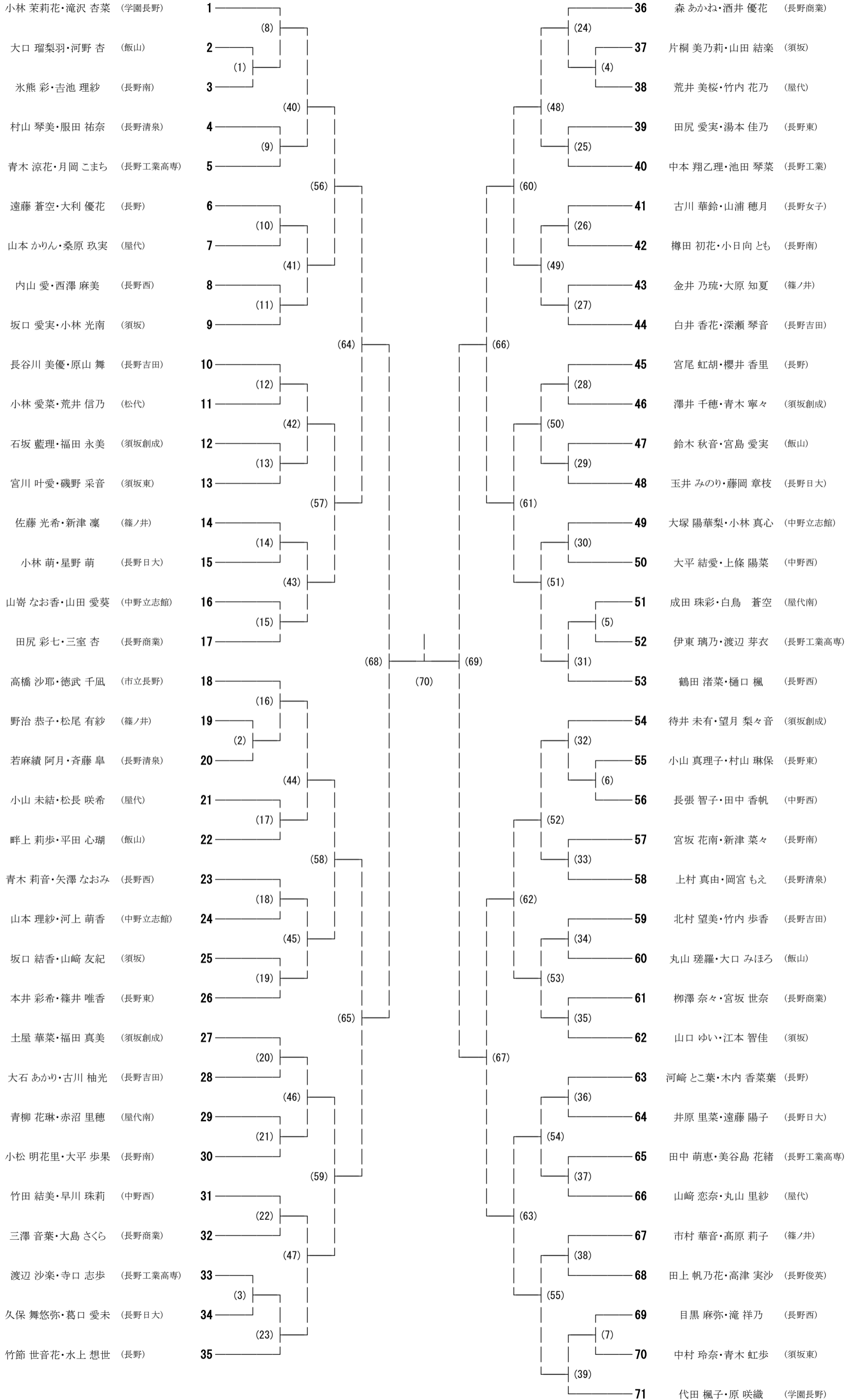

令和2年度北信高等学校新人体育大会バドミントン競技 女子シングルス

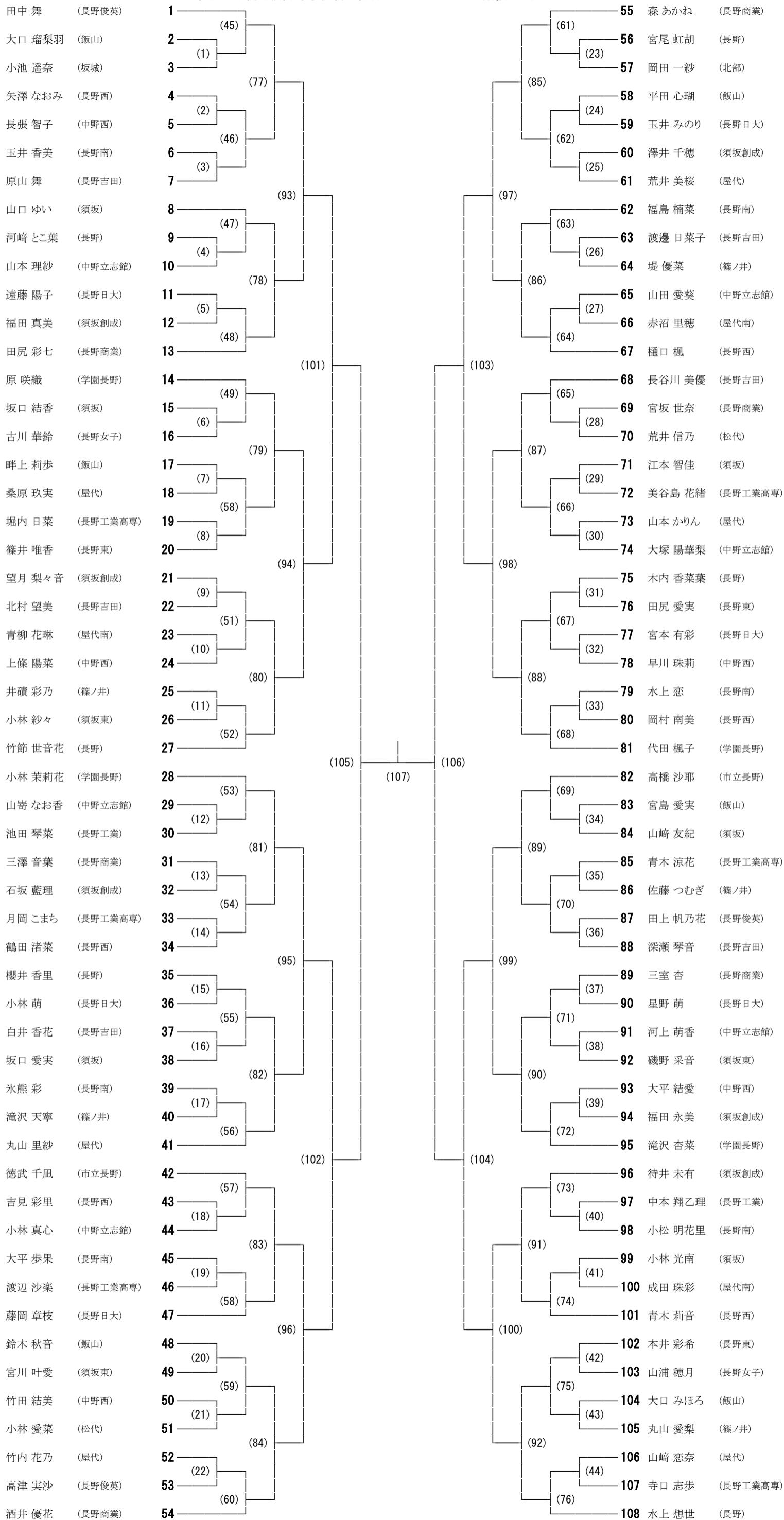

# 北信新人大会 栄光の足跡

		男子				女子			
		1	2	3	3	1	2	3	3
H18 (2006)	団体	長野商業 檜山大洋輔 (長野)	長野卓也 山下裕樹 (長野商業)	松代 滝沢清彦 清水祐太 (松代)	須坂 須坂貴斗 風原俊太郎 (長野商業)	文大長野 小林静佳 安藤法美 (文大長野)	長野商業 足立由衣 二ツ柳彩耶 (文大長野)	長野東 古川真衣 佐野愛子 (長野商業)	長野西 待井玲香 竹内由美 (長野東)
	複	松下裕樹 (長野)	檜山大地 (長野)	三ツ井恭平 (長野吉田)	武内洋輔 (長野)	二ツ柳彩耶 (文大長野)	小林静佳 (文大長野)	足立由衣 (文大長野)	古川真衣 (長野商業)
H19 (2007)	団体	長野商業 青沼陽太郎 原俊太郎 (長野商業)	中野西 三ツ井恭平 松本博樹 (長野吉田)	須坂園芸 佐藤康平 染野元希 (北部)	須坂東 楠裕貴 市川翔平 (須坂東)	長野商業 石田久美子 二ツ柳彩耶 (文大長野)	文大長野 久保英梨香 吉谷美咲 (須坂)	須坂 横地美穂 中島みなみ (須坂)	市皇月 小山美穂 宮澤藍 (長野商業)
	複	三ツ井恭平 (長野吉田)	青沼陽太 (長野)	木内良 (中野西)	原俊太郎 (長野商業)	二ツ柳彩耶 (文大長野)	小山美穂 (長野商業)	久保英梨香 (須坂)	中島みなみ (長野商業)
H20 (2008)	団体	屋代 櫻井裕助 宮澤薫 (長野商業)	長野吉田 矢澤佑記 新井大毅 (長野)	須坂商業 鬼頭幸男 堀内彰悟 (長野商業)	長野 水野純一 高島康平 (須坂)	長野商業 中島みなみ 小山美穂 (長野商業)	文大長野 檜山恵梨香 中島みなみ (長野商業)	長野 宮澤藍 秋山璃子 (長野商業)	市皇月 田原汐里 坂本優衣 (長野商業)
	複	木内良 (中野西)	水野純一 (須坂)	櫻井裕助 (長野商業)	押木章悟 (須坂商業)	中島みなみ (長野商業)	小山美穂 (長野商業)	宮澤藍 (長野商業)	秋山璃子 (長野商業)
H21 (2009)	団体	須坂商業 赤澤新之介 児玉敏宏 (屋代)	屋代 押木章悟 菅原将次 (須坂商業)	長野 西川耀紀 高野洋輔 (長野)	長野商業 轟内裕希 武内裕希 (長野)	文大長野 大堀日彩乃 東城碧 (文大長野)	須坂 檜山恵梨香 中島みなみ (長野商業)	中野西 山岸紗千 湯本実友 (文大長野)	長野商業 玉井友香里 高澤優菜 (文大長野)
	複	押木章悟 (須坂商業)	菅原将次 (須坂商業)	赤澤新之介 (屋代)	武内裕希 (長野)	東城碧 (文大長野)	山岸紗千 (文大長野)	大堀日彩乃 (文大長野)	植木環 (中野西)
H22 (2010)	団体	長野商業 久保田智也 宮澤弘治 (長野商業)	松代 中澤健人 小林隆祐 (須坂商業)	長野 久保田純平 古川隆浩 (長野商業)	長野吉田 安藤祐太 小林凌介 (松代)	文大長野 高澤優菜 東城碧 (文大長野)	中野西 関未来 丸山圭 (須坂)	須坂 植木環 丸山紘加 (中野西)	長野西 牛木桃子 遠藤綾乃 (長野)
	複	宮澤弘治 (長野商業)	安藤祐太 (松代)	宮入一貴 (長野工業)	小川真司 (長野吉田)	山川莉歩 (文大長野)	東城碧 (文大長野)	植木環 (中野西)	高澤優菜 (文大長野)
H23 (2011)	団体	長野商業 原亮太郎 杉山雅志 (長野商業)	松代 谷澤敬斗 井澤大志 (長野商業)	長野 赤澤龍之介 松林達也 (長野日大)	長野吉田 山田駿介 山下周平 (長野)	文化学園長野 山川莉歩 小平安佳里 (文大長野)	長野商業 坂田実乃里 洪川真結 (文化学園)	長野西 渡邊菜理子 宮川莉緒 (文化学園)	市立長野 米倉夏子 丸山愛 (長野西)
	複	原亮太郎 (長野商業)	杉山雅志 (長野商業)	森健人 (松代)	奥原勇亮 (長野高専)	山川莉歩 (文化学園)	小平安佳里 (文化学園)	坂田実乃里 (文化学園)	洪川真結 (文化学園)
H24 (2012)	団体	長野商業 森建人 安藤淳也 (松代)	松代 原亮太郎 杉山雅志 (長野商業)	長野吉田 宮下玲緒 中澤大樹 (松代)	長野 谷澤敬斗 井澤大志 (長野商業)	文化学園長野 宮川莉緒 小平安佳里 (学園長野)	市立長野 洪川真結 青木結 (学園長野)	須坂商業 小林央可子 小田切萌恵 (長野西)	長野商業 滝沢智慧 倉富花奈 (学園長野)
	複	原亮太郎 (長野商業)	杉山雅志 (長野商業)	安藤淳也 (松代)	松崎孝輔 (飯山)	小平安佳里 (学園長野)	洪川真結 (学園長野)	小林央可子 (長野西)	宮川莉緒 (学園長野)
H25 (2013)	団体	長野商業 金子拓真 藤沢颯人 (長野吉田)	長野吉田 山田壮太 滝澤善史 (長野)	長野日大 宮嶋優太 倉澤陽輔 (市立長野)	長野高専 味岡航聖 太田修一朗 (長野高専)	文化学園長野 正木励奈 青木結 (学園長野)	長野日大 牛木鮎子 小林万希子 (長野)	長野 田原香鈴 戸谷南月 (長野日大)	須坂商業 小林なつみ 内山明日香 (長野商業)
	複	藤沢颯人 (長野吉田)	宮嶋優太 (市立長野)	山田壮太 (長野高専)	滝澤善史 (長野高専)	青木結 (学園長野)	小林万希子 (長野)	富澤理沙子 (長野清泉)	田原香鈴 (長野日大)
H26 (2014)	団体	長野商業 原峻宥希 井上宥希 (長野商業)	長野吉田 安藤拓実 座光寺直人 (長野商業)	長野日大 徳永啓祐 中村友哉 (長野吉田)	長野東 長田翼佐 吉澤隼弥 (長野商業)	文化学園長野 栗原萌 高橋侑希 (学園長野)	市立長野 宮岡楓 坂本亜衣 (市立長野)	長野商業 中村英 坂本麻衣 (長野商業)	長野 矢島沙織 小林万希子 (長野)
	複	座光寺直人 (長野商業)	中澤賢史 (長野商業)	安藤拓実 (長野商業)	井上宥希 (長野商業)	高橋侑希 (学園長野)	小林万希子 (長野)	富澤理沙子 (長野清泉)	栗原萌 (学園長野)
H27 (2015)	団体	長野商業 座光寺直人 寺澤巧 (長野商業)	長野吉田 安藤拓実 原峻章 (長野商業)	市立長野 横田和樹 宮坂敦也 (長野商業)	長野東 宮内友也 吉澤隼弥 (長野商業)	文化学園長野 高橋侑希 佐藤麗 (学園長野)	市立長野 玉村未波 川井有珠 (学園長野)	長野商業 栗原萌 伊藤千晶 (学園長野)	長野 松本彩花 坂本亜衣 (市立長野)
	複	安藤拓実 (長野商業)	座光寺直人 (長野商業)	寺澤巧 (長野商業)	横田和樹 (長野商業)	佐藤麗 (学園長野)	川井有珠 (学園長野)	高橋侑希 (学園長野)	伊藤千晶 (学園長野)
H28 (2016)	団体	長野商業 寺澤巧 宮坂敦也 (長野商業)	市立長野 内悠生 高嶋健人 (長野商業)	長野日大 河涼介 丸山玲伊 (長野商業)	長野創成 須坂創成 上條龍也 太田知志 (長野商業)	文化学園長野 佐藤麗 玉村未波 (学園長野)	長野商業 伊藤千晶 川井有珠 (学園長野)	長野 原山葵 清水真奈 (長野日大)	長野日大 星沢美琴 大塚果穂 (市立長野)
	複	竹内悠生 (長野商業)	宮坂敦也 (長野商業)	寺澤巧 (長野商業)	小林陸 (長野日大)	佐藤麗 (学園長野)	川井有珠 (学園長野)	大塚果穂 (市立長野)	伊藤千晶 (学園長野)
H29 (2017)	団体	長野商業 熊谷悠吾 宇治大翔 (長野商業)	長野日大 高嶋健人 滝澤大士朗 (長野商業)	長野東 藤岡広隆 内河玲伊 (長野商業)	市立長野 内山涼介 河津伊 (長野商業)	文化学園長野 太田捺美香 吉川祐奈 (学園長野)	長野商業 加藤里菜 河西紅花 (学園長野)	市立長野 大塚果穂 市橋璃奈 (市立長野)	長野 岡村彩里 水上沙蘭 (屋代)
	複	熊谷悠吾 (長野商業)	宇治大翔 (長野商業)	藤岡広隆 (長野商業)	宮内星河 (長野商業)	矢島春菜 (長野)	加藤里菜 (学園長野)	大塚果穂 (市立長野)	太田捺美香 (学園長野)
H30 (2018)	団体	長野商業 熊谷悠吾 宇治大翔 (長野商業)	市立長野 阿部響太 田尻敦都 (長野商業)	長野日大 宮内星河 齋藤樹 (長野商業)	長野吉田 仁科潤海 丸山祐宇 (長野商業)	文化学園長野 太田捺美香 物部咲月 (学園長野)	長野商業 加藤里菜 永見多映 (学園長野)	市立長野 河西紅花 上野結梨 (学園長野)	長野 岡村彩里 水上沙蘭 (屋代)
	複	熊谷悠吾 (長野商業)	宮内星河 (長野商業)	仁科潤海 (長野商業)	宇治大翔 (長野商業)	加藤里菜 (学園長野)	太田捺美香 (学園長野)	矢島春菜 (長野)	永見多映 (学園長野)
R1 (2019)	団体	長野商業 仁科潤海 丸山祐宇 (長野商業)	学園長野 磯部太志 内河柁介 (長野商業)	市立長野 山田航平 磯部太志 (長野商業)	長野高専 澤口飛馬 古畑佑真 (長野商業)	文化学園長野 永見多映 物部咲月 (学園長野)	市立長野 和田愛未 井上舞香 (市立長野)	長野商業 樋口佳那 水上想世 (長野)	長野 上野結梨 星沢知歩 (学園長野)
	複	仁科潤海 (長野商業)	内河柁介 (長野商業)	磯部太志 (長野商業)	丸山祐宇 (長野商業)	永見多映 (学園長野)	物部咲月 (学園長野)	星沢知歩 (学園長野)	和田愛未 (市立長野)

# 注意!

- 頭頸部や顔面に強い衝撃を受けた時は
- ◇安静にし、すぐに専門医の診察を!
- ◇本人が「大丈夫」と言っても競技に復帰させない!
- ※意識があっても生命にかかわる場合があります

## 頭頸部外傷事故発生時の対応フローチャート

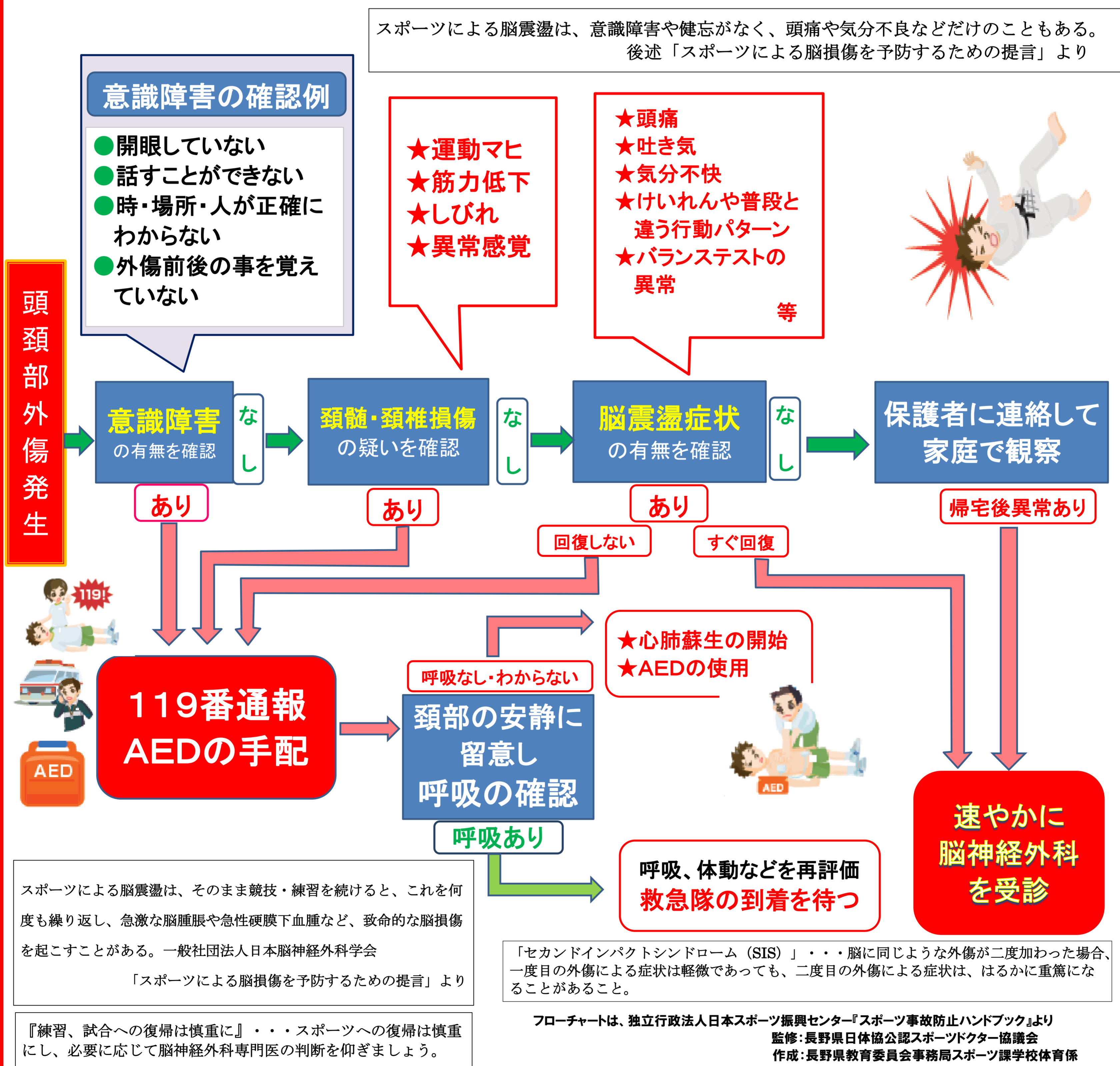

「あたま」や「かお」をつよくぶつけたときには、  
すぐに先生につたえよう!  
むりをしてうごかずに、そのばで休んでいよう!