

令和5年度
長野県高等学校新人体育大会バレーボール競技
北信大会

チャレンジング

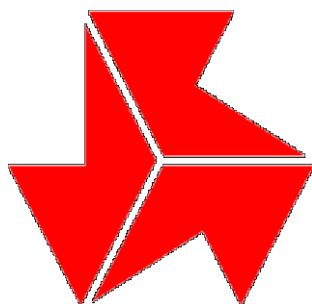

挑戦的に・意欲的に・やりがい求めよう

日時 令和5年12月 8日(金) 試合開始10:00
12月 9日(土) 試合開始 9:00
12月10日(日) 試合開始 9:00 順位決定戦・決勝戦

会場 8日 男女:南長野運動公園体育館
9・10日 男子:南長野運動公園体育館 女子:篠ノ井高等学校

主催 北信高等学校体育連盟 長野県高等学校体育連盟 長野県教育委員会

主管 北信高等学校体育連盟バレーボール専門部
長野県高等学校体育連盟バレーボール専門部
北信高等学校体育連盟ホームページ
<http://www.ngn-hssp.org/hokusin/>
長野県高体連バレーボール専門部ホームページ
<http://volleyball.ngn-hssp.org/>

【大会役員】

大会長 小金 典子（長野西高等学校長）

副大会長 藤田 洋子（下高井農林高等学校長）

田島 康彦（北部高等学校長）

新津志保美（篠ノ井高等学校長）

会場長 廣田 昌彦（長野高等学校長）

新津志保美（篠ノ井高等学校長）

大会委員長 朝田 将幸（長野西高等学校）

大会副委員長 岡本 雅仁（長野商業高等学校）

<競技役員>

総務委員長 湯本 彩（屋代南高等学校）

競技委員長 中村 浩紀（須坂高等学校）

副競技委員長 井上 和之（長野吉田高等学校）

審判委員長 峯村 幸太（長野工業高等学校）

救護委員長 鈴木 望（長野西高等学校）

令和5年度 長野県高等学校新人体育大会バレーボール競技 北信大会について

1. 組み合わせ 前大会ベスト8をシードとし、責任抽選とする。(スーパーシード制を採用)
2. 大会期日 令和5年12月8日(金)・9日(土)・10日(日)
3. 会場 8日 男女：南長野運動公園体育館
9,10日 男子：南長野運動公園体育館 女子：篠ノ井高等学校体育館
4. 試合開始時刻(プロトコール) 8日(金) 10:00 9,10日(土・日) 9:00
5. 開会式 感染症拡大防止等の観点から行わない。
6. チーム構成 チームは、監督、コーチ、マネージャー各1名及び選手14名以内とする。
 - (1) 監督は当該校の教職員(常勤または再任用ショート・育児短時間勤務職員代替職員)とし、コーチは学校長が認めた外部指導者または、専任、非常勤を含めた教職員とする。コーチが外部指導者の場合、所定の申請を済ませた者のみ認める。マネージャーは当該校の生徒とする。
 - (2) 参加生徒はすべて、高体連及びJV Aに登録された者であること。
 - (3) 出場選手変更は試合初日、本部への構成メンバー表の提出をもって行う。大会中は提出のメンバーで通すこと。
7. 使用球 男子：モルテン製V5M5000 女子：ミカサ製V300W
8. 競技方法
 - (1) 試合開始時間(プロトコール)を設定する。
 - (2) 設定時間は遅れることはあっても早まることはない。
9. その他
 - (1) 感染症拡大防止対策にご協力ください。
 - (2) 監督、コーチ、マネージャーは、規定のマークを明確に判別できる位置に付けること。(左胸部が望ましい)
 - (3) 監督・コーチの服装は同一とする。
 - (4) 監督は、チームの外部指導者、選手について次の点について指導すること。
 - ①ゴミの持ち帰り ②上下履きの区別 ③感染症防止対策 ④貴重品の管理 ⑤身だしなみ(高校生の大会にふさわしい身だしなみとする)
 - (5) リベロは選手12名以内の場合は0~2名、選手が13名、14名の場合は必ず2名とし、他の競技者と別色のユニフォームを着用する。
 - (6) ユニフォーム及びナンバーは規定どおりでなければならない。また、ソックスは統一されたものでなければならない。(くるぶしが隠れるもの)
 - (7) 試合中のギャラリーを含む応援マナーについてはチームの責任とする。
 - (8) 審判員に委嘱されている方は原則2日間(土・日)とし、審判服装及び印鑑をご用意ください。(金曜日の審判員の方は別途連絡します)
 - (9) 本大会について観戦のための入場は保護者、家族、学校関係者及び専門部の認めた業者等とする。
 - (10) 「活動状況報告書A表」をチームの全試合終了後、本部に提出する。
 - (11) 大会結果は、長野県高体連バレーボール専門部及び北信高体連ホームページに掲載します。

令和5年度 長野県高等学校新人体育大会バレーボール競技 北信大会

【男子】

期 日 令和5年12月8日(金)～12月10日(日)

会 場 南長野運動公園体育館 A・Bコート

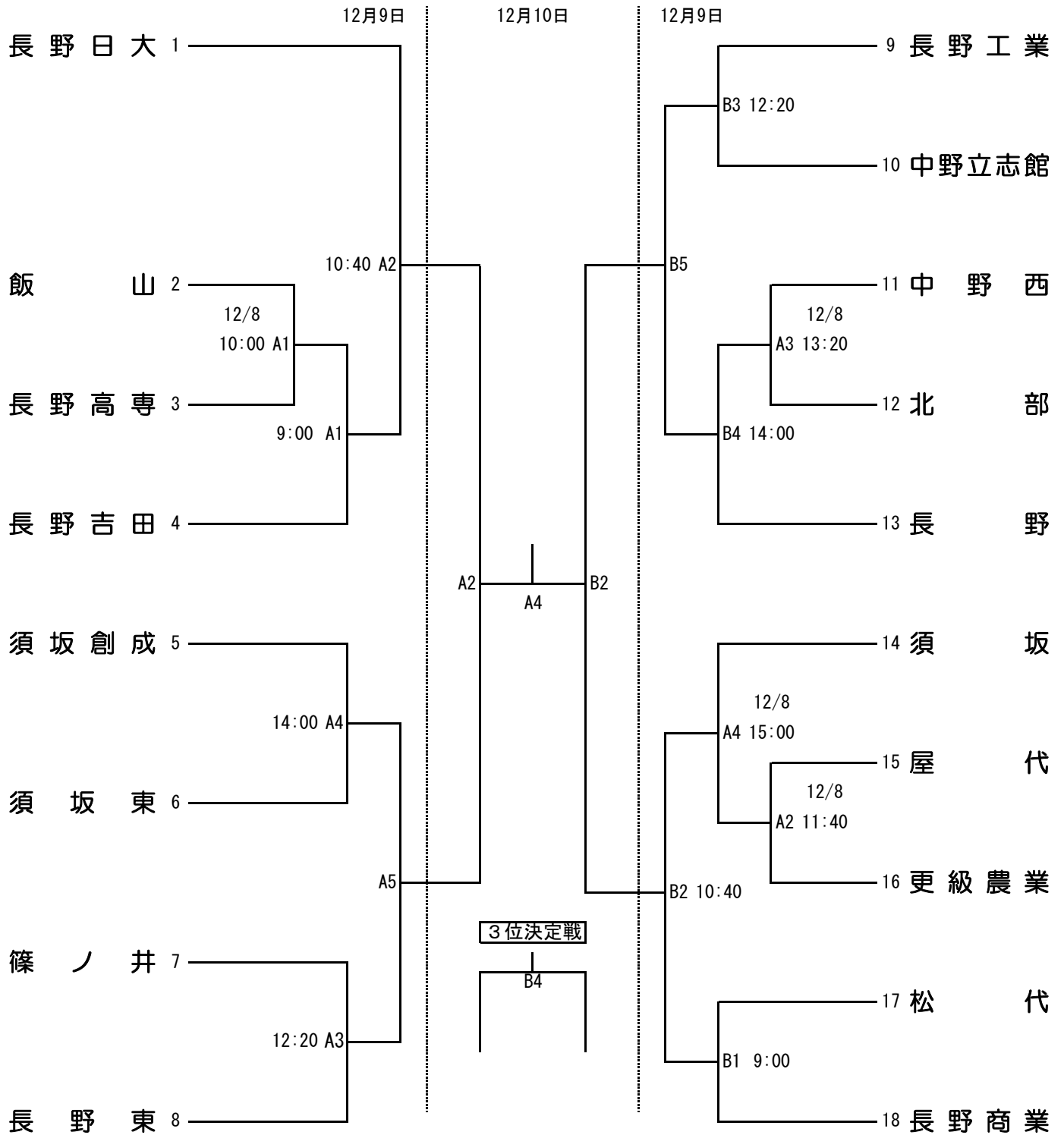

【順位】

| | |
|-----|--|
| 第1位 | |
| 第2位 | |
| 第3位 | |
| 第4位 | |
| 第5位 | |
| 第6位 | |
| 第7位 | |
| 第8位 | |

【順位決定戦】 12/10

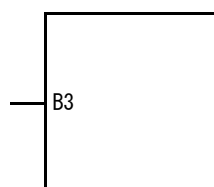

9日A2敗者

9日A5敗者

9日B5敗者

9日B2敗者

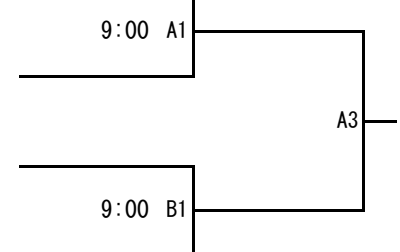

令和5年度 長野県高等学校新人体育大会バレーボール競技 北信大会

【女子】

期 日 令和5年12月8日(金)~12月10日(日)

会 場 南長野運動公園体育館 A・Bコート 篠ノ井高等学校育館 C・Dコート

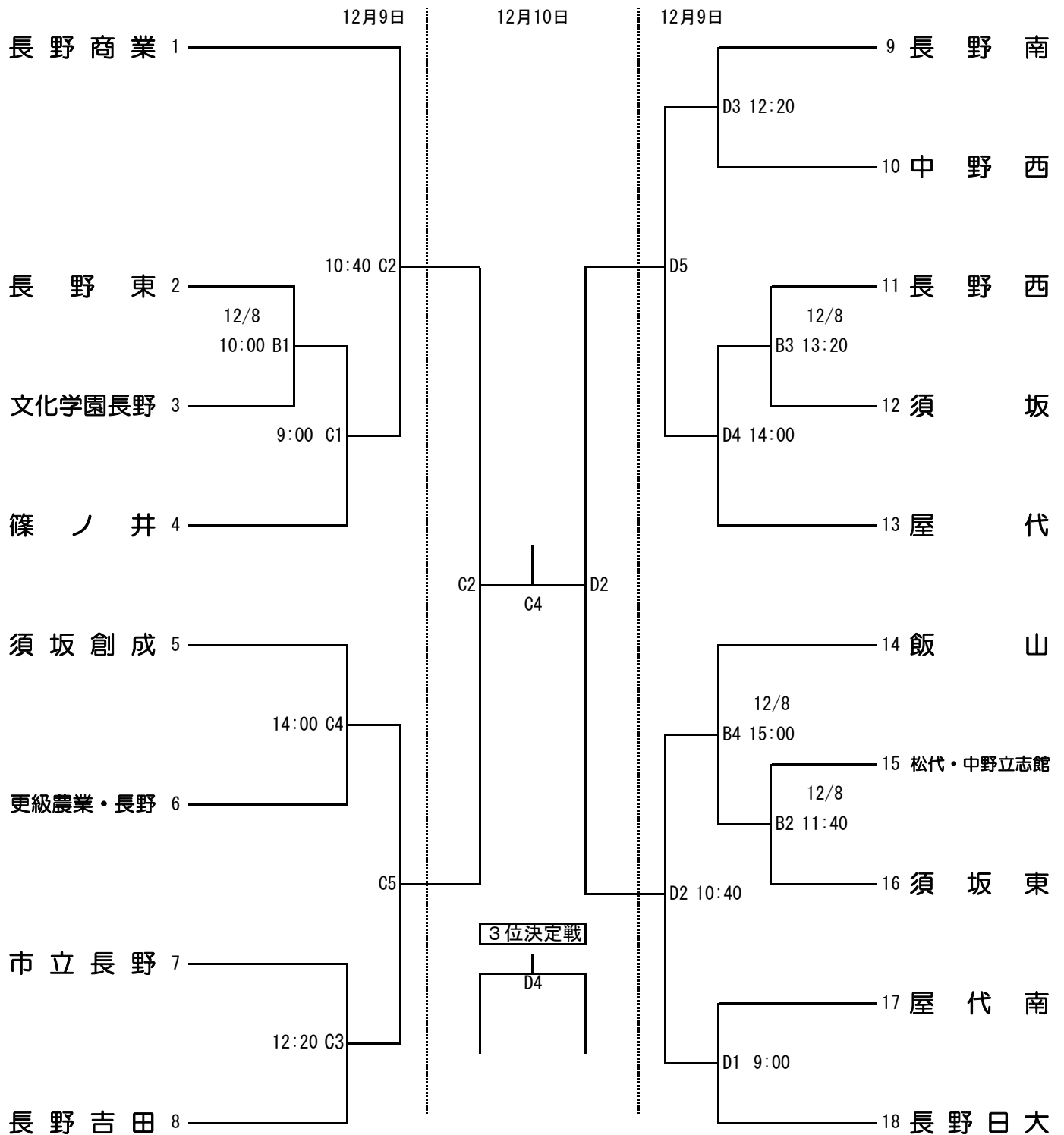

【順位】

| | |
|-----|--|
| 第1位 | |
| 第2位 | |
| 第3位 | |
| 第4位 | |
| 第5位 | |
| 第6位 | |
| 第7位 | |
| 第8位 | |

【順位決定戦】 12/10

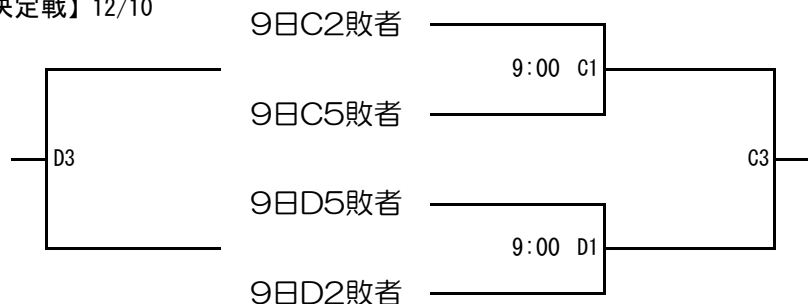

注意!

- 頭頸部や顔面に強い衝撃を受けた時は
- ◇安静にし、すぐに専門医の診察を!
- ◇本人が「大丈夫」と言っても競技に復帰させない!
- ※意識があっても生命にかかわる場合があります

頭頸部外傷発生時の対応フローチャート

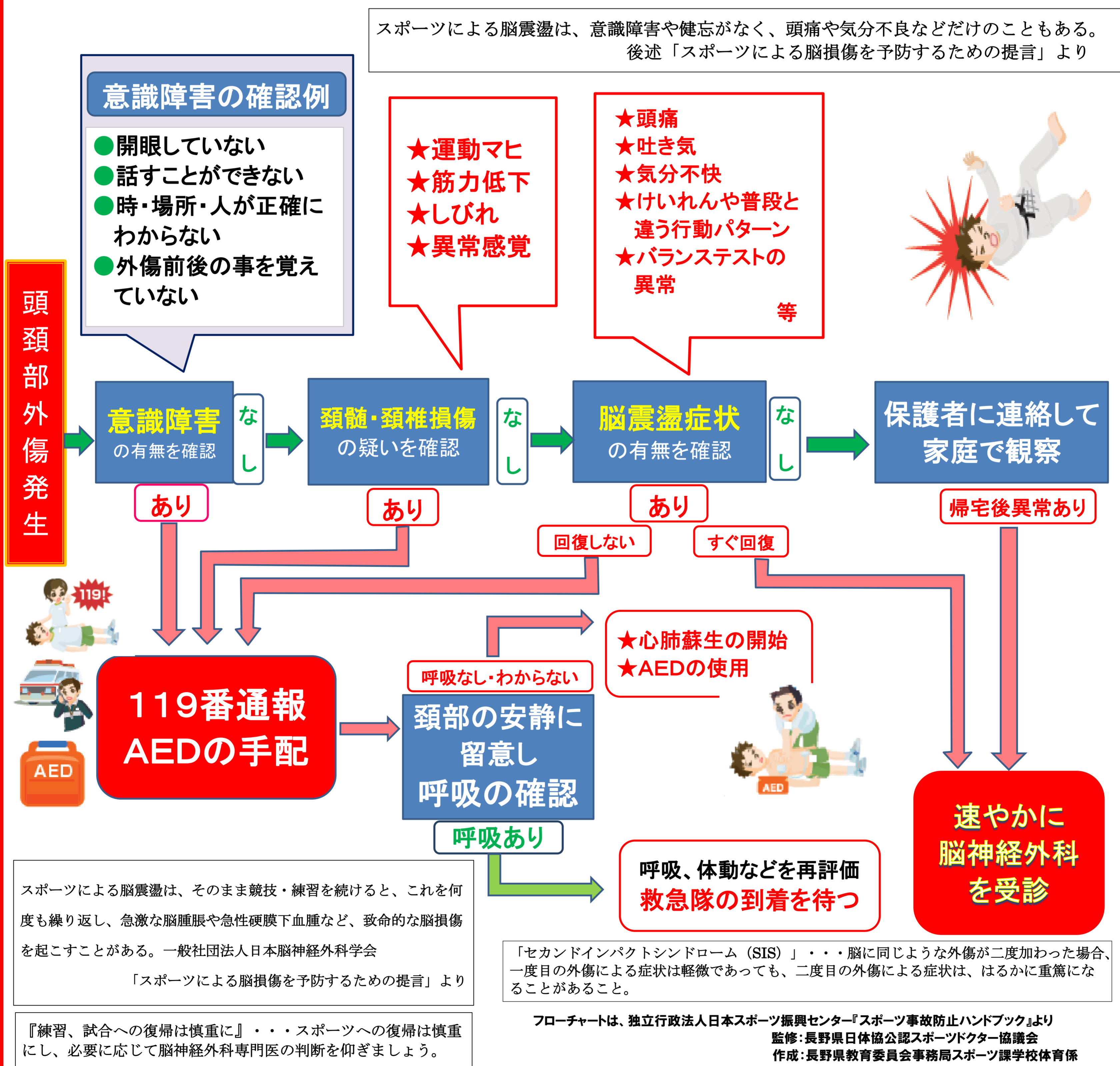

「あたま」や「かお」をつよくぶつけたときには、
すぐに先生につたえよう!
むりをしてうごかずに、そのばで休んでいよう!