

令和5(2023)年度 長野県高等学校新人体育大会 バドミントン競技 北信大会

- [期 日] 令和5年10月27日(金)～10月29日(日)
- [日 程] 10月27日(金) 7:30 開場 (7:50～8:50 練習)
8:00～8:15 受付 (会議室にて)
8:20 監督会議 (会議室)
9:00 開会式 (整列無し) 選手宣誓：下高井農林
9:20 競技開始
- 10月28日(土) 7:30 開場 (7:50～8:50 練習) 9:00 競技開始
- 10月29日(日) 7:30 開場 (7:50～8:50 練習) 9:00 競技開始
- [会 場] 長野運動公園総合体育館
- [主 催] 北信高等学校体育連盟 長野県高等学校体育連盟 長野県教育委員会
- [主 管] 北信高等学校体育連盟バドミントン専門部
長野県高等学校体育連盟バドミントン専門部

[大会役員]

大会長 小金典子（長野西校長）
副大会長 藤田洋子（下高井農林校長） 田島康彦（北部校長） 新津志保美（篠ノ井校長）
会場長 馬場 正一（屋代校長）
大会委員長 朝田将幸（長野西）
大会副委員長 小山 智之（長野商業）

[競技役員]

総務委員長 小山 智之（長野商業）
審判長 杉村 将生（須坂）
競技委員 原田 裕太（市立長野） 北澤 晃（更級農業） 杉村 将生（須坂）
須賀 健太郎（文化学園長野） 中村 英（飯山） 各校顧問
補助員校 長野商業・須坂・市立長野・文化学園長野

[注意事項]

1. 本大会は、高体連が定めた大会実施要項、日本バドミントン協会競技規則同大会運営規則に準じて行ないます。
2. 負け審判制です。競技規則を熟読して参加してください。特にスコアシートの書き方については、各校で事前に確認してから大会に臨んで下さい。
3. シャトルは、大会本部で2番球を用意します。シャトル代は各校より別に集金いたします。
4. 練習は、別表の練習コート割にしたがって指定時間に行ってください。
5. 試合前の練習は、団体戦は初回戦のみチーム練習を3分実施。個人戦については練習無しです。
6. ゲームシャツには、規定に従って、背中に校名マークを必ずつけてください。
7. 頭髪・靴下・サポーター・アンダーギア等、規則にのっとったものにしてください。
*判断に迷うときは、専門委員長・本部に聞いてください。
8. 学校対抗戦は1日目に行います。個人戦ダブルスは2日目に行います。シングルスは、原則として2日目に予選まで行います。
9. 団体戦の対戦相手が決まっている1・2回戦のオーダー用紙は、監督会議の終了時点で提出してください。
10. 学校対抗戦では、チェンジエンスの際、ベンチ(応援)の位置は変えないでください。選手と監督・コーチのみが逆エンドへ移動します。
11. 学校対抗戦の、最初の試合の対戦と審判は、次ページに示す表の通りです。それ以降は負けチームが審判にあたります。
12. 監督会議以降の団体戦の選手変更は認められません。個人戦の選手変更は一切認められません。選手変更がある場合は、監督会議にてその旨を申し出て下さい。
13. 試合に参加できるのは、「認知書」に氏名が記入されている人および監督会議で変更された選手だけです。また、コーチについても認知書に記載されている人以外はフロアには入ることはできません。
14. 履物を、体育館内用と屋外用で、きちんと区別してください。なお下履きは、ビニール袋を準備し観客席に持参してください。
15. ロビー、廊下等では、シャトル打ちをしてはいけません。なお、応援旗等でテープを使用する場合は、必ず「自校の養生テープ」を使用してください。
16. 後日、観客席の座席割りを連絡しますので、指定された場所を使用してください。
17. 空カン・空ビン・その他のゴミは、各学校でゴミ袋を準備するなどして必ず持ち帰ってください。体育館の自動販売機で購入したドリンク類以外のペットボトルなどはゴミ箱に捨てないでください。
18. 自転車は、自転車置き場に整然と並べてください。

[学校対抗戦1,2回戦コート割と審判校]

コート番号	1	2	3	4	5	6	7	8	9
試合番号	男1	男1	男2	男2	男3	男3	男4	男4	男6
審判校	飯山	飯山	市立長野	市立長野	須坂創成	須坂創成	中野西	中野西	篠ノ井
コート番号	10	11	12	サブ1	サブ2	サブ3	サブ5	サブ4	サブ6
試合番号	男6	女1	女1	女2	女2	女3	女3	女6	女6
審判校	篠ノ井	屋代	屋代	市立長野	市立長野	長野	長野	文化(補助員)	長商(補助員)

※シード校は、複数面の審判になりますがよろしくお願ひします。足りない場合は、本部に申し出て補助員を派遣してもらってください。1面3人体制で結構です。

※女子学校対抗予選は、ドロ-番号6番以降の学校の試合をサブで行います。また、女子本選(4)、(5)、女子代表決定戦はサブで行います。

北信大会 練習コート割

	時間	1	2	3	4	5	6	7	8	9	10	11	12
東和田 メイン	7:50-8:10	長野東	長野	長野日大	長野工業	長野高専	長野吉田	須坂創成	長野西	須坂東	長野東	中野西	予備
	8:10-8:30	犀峽	松代	坂城	北部	長野商業	長野南	市立長野	須坂	長野商業	更級農業	文化学園	文化学園
	8:30-8:50	立志館	屋代	篠ノ井	飯山	長野俊英	屋代南	下高井農林	須坂	屋代	松代	立志館	予備

	時間	1	2	3	4	5	6
東和田 サブ	7:50-8:10	長野西	長野日大	須坂創成	長野吉田	清泉女学院	長野高専
	8:10-8:30	長野南	須坂東	中野西	飯山	更級農業	長野俊英
	8:30-8:50	屋代南	坂城	長野	篠ノ井	市立長野	予備

女子学校対抗出場選手番号(地区大会用)

1		屋代		2		松代		3		須坂		4		中野立志館	
監督		成田 浩和		監督		小野 陽子		監督		松村 将生		監督		高橋 茂	
コーチ		佐藤 牧子		コーチ		小山 修也		コーチ		依田 若菜		コーチ		清水 潔	
12157	主	内山 侑香	2	12059	主	高木 悠月	2	10664	主	松本 羽奏	1	10353	主	木村 優愛	2
12158		齊藤 陽夏花	2	12057		今川 莉梨花	2	10663		永井 愛心	1	10354		浅沼 ゆうな	2
12159		塩入 唯加	2	12058		久川 佐和子	2	10665		西澤 秋乃	1	10355		佐相 美羽	2
12160		藤澤 伶衣	2	12060		橋田 ひかり	2	10666		本藤 花野	1	10356		佐藤 あいさ	2
12161		緑川 凜香	2	12061		須田 美里	1	10668		長張 日向花	1	10357		宮田 玲美	1
12162		土山 結万	1	12064		上平 真麻	1	10669		藤沢 緋奈子	1	10358		戸谷 真心	1
12163		横田 佳音	1												
	M				M				M				M		
5		長野商業		6		長野西		7		飯山		8		更級農業	
監督		樽沼 徹		監督		渡辺 勤		監督		中村 英		監督		北澤 晃	
コーチ		竹内 聖喜		コーチ		大川 栄美		コーチ		関谷 将司		コーチ		矢澤 風奈	
11267	主	石坂 由奈	2	11156	主	櫻井 稔々	2	10160	主	吉越 珠実	1	11952	主	永井 千愛	2
11260		小林 莉緒菜	2	11155		三輪 樹香	2	10163		頼田 彩音	1	11953		内山 みのり	2
11270		丸山 優莉	2	11162		吉川 千咲	2	10159		丸山 初夏	1	11951		中原 優空	2
11268		轟 愛実	2	11163		鈴木 紗耶	2	10161		芦田 雪乃	1	11956		加藤 優弥	2
11266		師田 ねね	2	11158		森田 あかり	2	10162		宮川 小夜	1	11954		新津 渚紗	2
11264		小林 真緒	2	11165		生稲 結衣	2	10164		須藤 優奈	1	11955		平野 徠海	2
11271		三好 香那	1	11159		小島 咲和	2					11959		金井 涼華	1
	M			11157	M	下嵜 さやか	2		M			11957	M	小杉 さくら	2
9		須坂創成		10		市立長野		11		中野西		12		長野南	
監督		藤澤 直方		監督		原田 裕太		監督		川島 敬吾		監督		江端 優	
コーチ		宮本 春美		コーチ		霜田 みどり		コーチ		窪家 裕香		コーチ		武田 正	
10758	主	坂口 萌朱	2	12461	主	田近 愛梨	2	10457	主	久保 望実	2	11756	主	今川 日菜美	2
10759		神林 美希	2	12460		坂本 結	2	10461		内山 智葉	2	11764		滝澤 由捺	1
10760		羽生田 夢七	2	12459		青柳 澄佳	2	10459		小林 青夏	2	11755		中島 詩音	2
10761		戸井田 結奈	2	12463		徳武 葵々花	2	10454		中村 夏希	2	11757		西山 仁那	2
10763		羽片 友梨	2	12464		山崎 真子	1	10462		江口 奏奈	2	11766		村松 安美香	1
10764		渡邊 優花	1	12465		石田 結香	1	10467		松村 遙香	1	11761		村松 美羽	1
10765		吉富 真生	1	12466		田京 心	1	10471		中村 葵	1	11763		山邊 莓希	1
10766	M	櫻井 杏樹	1	12462	M	鈴木 更彰	1	10456	M	小林 莉緒	2		M		
13		篠ノ井		14		長野吉田		15		長野工業高専		16		屋代南	
監督		寺田 幸司		監督		上田 孝		監督		西信 洋和		監督		玉鷲 司	
コーチ		市瀬 研一		コーチ		秋山 真紀子		コーチ		堀内 朝陽		コーチ			
11864	主	藤本 詩季	2	10959	主	傳田 麻織	2	13053	主	志村 悠	2	12260	主	児島 紗江	2
11863		唐木 奈瑠美	2	10960		宮澤 凜帆	2	13051		香高 莉沙	2	12261		神津 美莉亜	1
11862		吉原 光留	2	10962		大日方 佐羽	2	13052		浅川 桃菜	2	12262		村松 陽菜	1
11865		小山 瑞生	2	10961		岡田 麻央	2	13054		谷口 碧	2	12264		鎌田 萌	1
11866		下平 花歩	1	10958		森田 妃菜	2	13055		平塚 涼那	1	12265		松島 陽菜	1
11867		鈴木 春音	1	10963		神林 遥香	2	13056		平塚 陽世里	1	12263		柴崎 由衣	1
11868		武井 心那	1	10970		鈴木 葵葉	1								
11871	M	海野 仁美	1		M				M				M		
17		長野日大		18		長野清泉		19		長野		20		文化学園長野	
監督		山本 晃		監督		デイビッド ヒルトン		監督		小林 和成		監督		須賀 健太郎	
コーチ		小山 貴		コーチ		宮浦 純一		コーチ		伊藤 真由美		コーチ		小坂 美穂	
12855	主	水野 心乃花	2	12559	主	盛野 心光花	2	11058	主	中村 美空	2	12755	主	鶴田 光希	2
12856		小林 かのん	2	12558		笠原 董	2	11056		堀 乃桃	2	12753		阿部 心春	2
12857		小山 凜果	2	12557		町田 羽音	2	11064		川端 在	2	12754		吉岡 留奈	2
12858		中島 空乃	1	12556		中村 あかり	2	11062		中澤 花瑠	2	12757		高木 遥	2
12859		長林 杏	1	12566		丸山 瑚海	1	11057		中澤 ひなこ	2	12758		光沢 真桜	1
12860		若林 菜夏	1	12561		小田切 翔子	1	11060		種岡 向日葵	2	12759		宮澤 知花	1
12863		瀧澤 はな	1	12564		松久 佳央	1	11065		田本 里美	1	12760		有住 悠	1
12861	M	松田 清礼	1		M			11059	M	杉山 恵奈	2		M	倉島克実	教
21				22				23				24			
監督				監督				監督				監督			
コーチ				コーチ				コーチ				コーチ			
	主				主				主				主		
	M				M				M				M		
25				26				監督		監督		監督			
監督				監督				監督		監督		監督		監督	
コーチ				コーチ				コーチ		コーチ		コーチ		コーチ	
	主				主				主				主		
	M				M								M		

令和5年度北信高等学校新人体育大会バドミントン競技 男子学校対抗予選

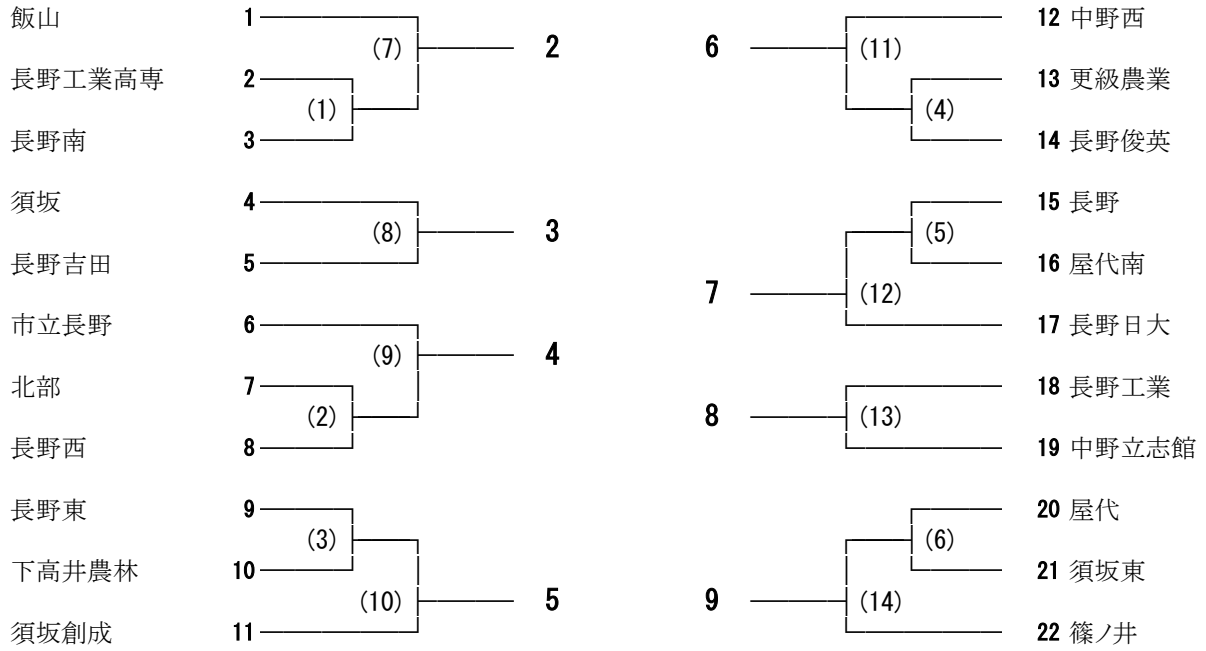

令和5年度北信高等学校新人体育大会バドミントン競技 男子ダブルス予選

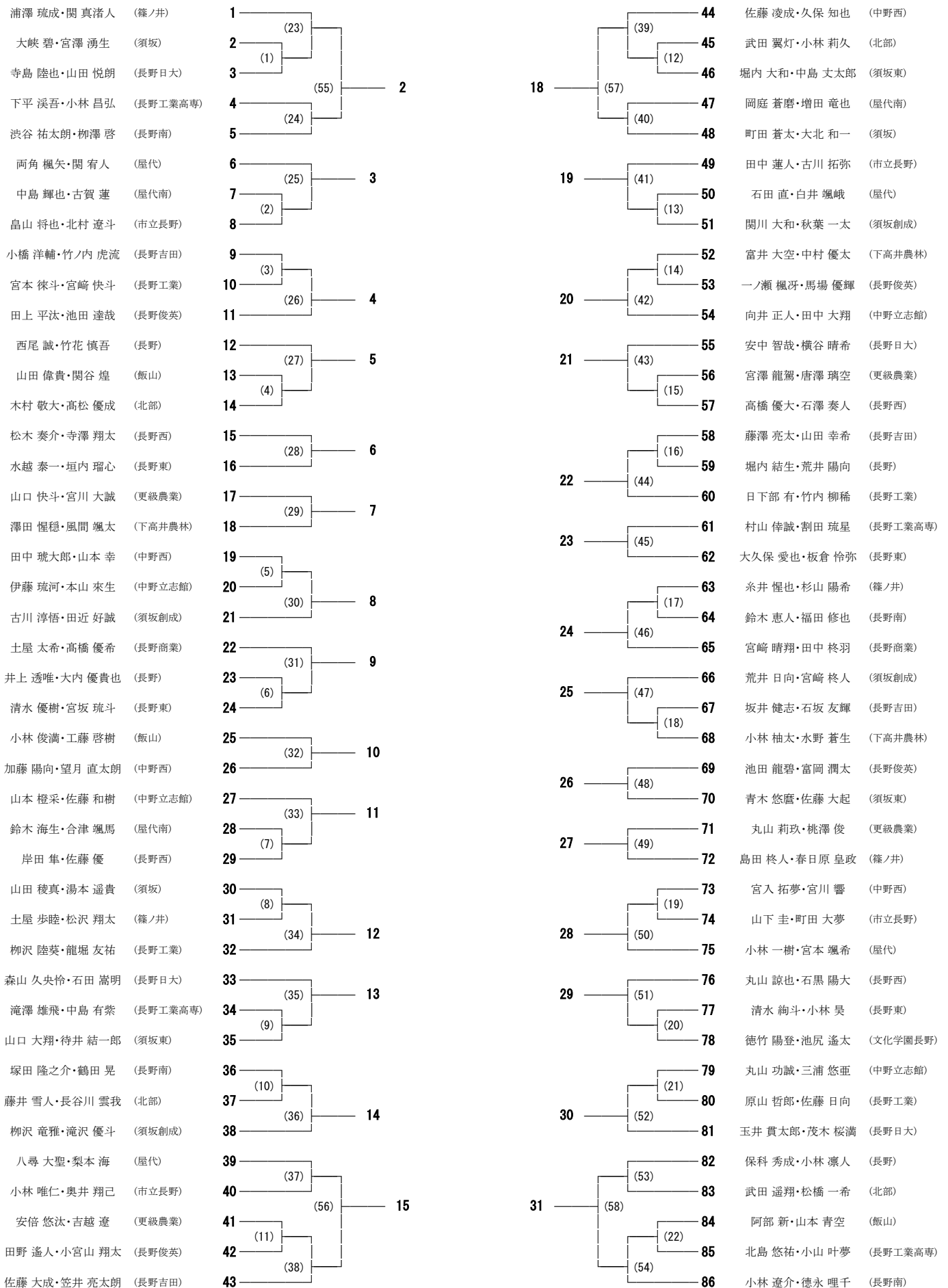

令和5年度北信高等学校新人体育大会バドミントン競技 女子学校対抗予選

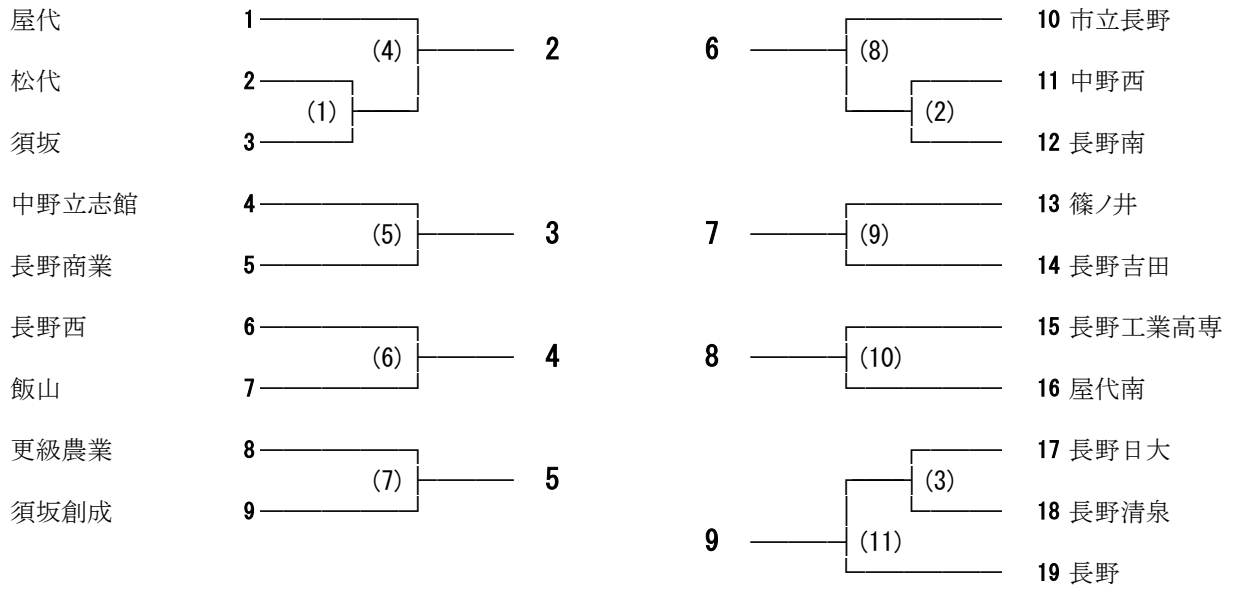

令和5年度北信高等学校新人体育大会バドミントン競技 女子ダブルス予選

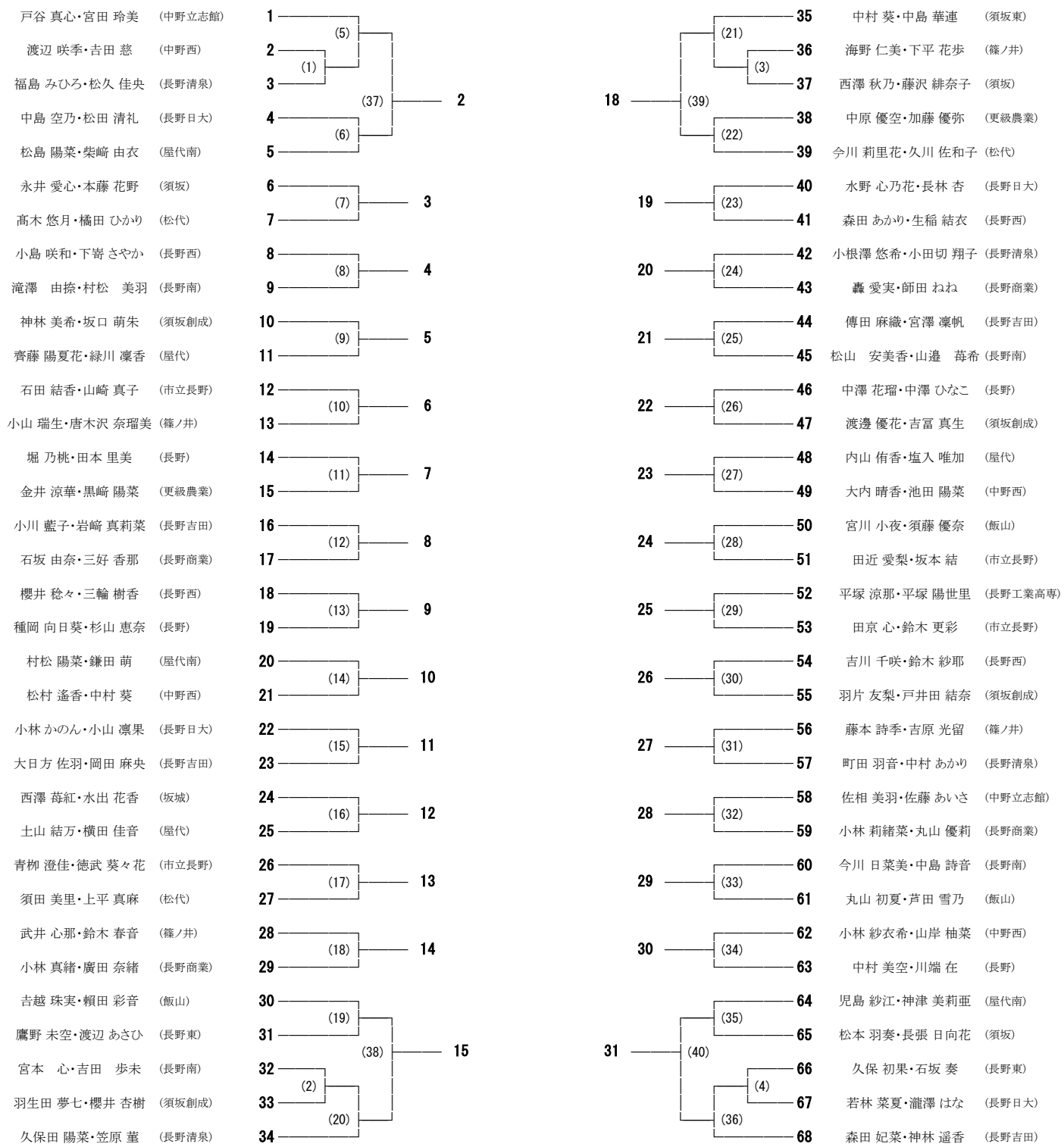

- 戸谷 真心・宮田 玲美 (中野立志館)
- 渡辺 咲季・吉田 慈 (中野西)
- 福島 みひろ・松久 佳央 (長野清泉)
- 中島 空乃・松田 清礼 (長野日大)
- 松島 陽菜・柴崎 由衣 (屋代南)
- 永井 愛心・本藤 花野 (須坂)
- 高木 悠月・橘田 ひかり (松代)
- 小島 咲和・下崎 さやか (長野西)
- 滝澤 由捺・村松 美羽 (長野南)
- 神林 美希・坂口 萌朱 (須坂創成)
- 齊藤 陽夏花・緑川 凜香 (屋代)
- 石田 結香・山崎 真子 (市立長野)
- 小山 瑞生・唐木沢 奈瑠美 (篠ノ井)
- 堀 乃桃・田本 里美 (長野)
- 金井 涼華・黒崎 陽菜 (更級農業)
- 小川 藍子・岩崎 真莉菜 (長野吉田)
- 石坂 由奈・三好 香那 (長野商業)
- 櫻井 愁々・三輪 樹香 (長野西)
- 種岡 向日葵・杉山 恵奈 (長野)
- 村松 陽菜・鎌田 萌 (屋代南)
- 松村 遙香・中村 葵 (中野西)
- 小林 かのん・小山 凜果 (長野日大)
- 大日方 佐羽・岡田 麻央 (長野吉田)
- 西澤 莓紅・水出 花香 (坂城)
- 土山 結万・横田 佳音 (屋代)
- 青柳 澄佳・徳武 葵々花 (市立長野)
- 須田 美里・上平 真麻 (松代)
- 武井 心那・鈴木 春音 (篠ノ井)
- 小林 真緒・廣田 奈緒 (長野商業)
- 吉越 珠実・頼田 彩音 (飯山)
- 鷹野 未空・渡辺 あさひ (長野東)
- 宮本 心・吉田 歩未 (長野南)
- 羽生田 夢七・櫻井 杏樹 (須坂創成)
- 久保田 陽菜・笠原 薫 (長野清泉)

- 中村 葵・中島 華連 (須坂東)
- 海野 仁美・下平 花歩 (篠ノ井)
- 西澤 秋乃・藤沢 緋奈子 (須坂)
- 中原 優空・加藤 優弥 (更級農業)
- 今川 莉里花・久川 佐和子 (松代)
- 水野 心乃花・長林 杏 (長野日大)
- 森田 あかり・生稲 結衣 (長野西)
- 小根澤 悠希・小田切 翔子 (長野清泉)
- 轟 愛実・師田 ねね (長野商業)
- 傳田 麻織・宮澤 凜帆 (長野吉田)
- 松山 安美香・山邊 莓希 (長野南)
- 中澤 花耀・中澤 ひなこ (長野)
- 渡邊 優花・吉富 真生 (須坂創成)
- 内山 侑香・塩入 唯加 (屋代)
- 大内 晴香・池田 陽菜 (中野西)
- 宮川 小夜・須藤 優奈 (飯山)
- 田近 愛梨・坂本 結 (市立長野)
- 平塚 涼那・平塚 陽世里 (長野工業高専)
- 田京 心・鈴木 更彩 (市立長野)
- 吉川 千咲・鈴木 紗耶 (長野西)
- 羽片 友梨・戸井田 結奈 (須坂創成)
- 藤本 詩季・吉原 光留 (篠ノ井)
- 町田 羽音・中村 あかり (長野清泉)
- 佐相 美羽・佐藤 あいさ (中野立志館)
- 小林 莉緒菜・丸山 優莉 (長野商業)
- 今川 日菜美・中島 詩音 (長野南)
- 丸山 初夏・芦田 雪乃 (飯山)
- 小林 紗衣希・山岸 柚菜 (中野西)
- 中村 美空・川端 在 (長野)
- 児島 紗江・神津 美莉亜 (屋代南)
- 松本 羽奏・長張 日向花 (須坂)
- 久保 初果・石坂 奏 (長野東)
- 若林 菜夏・瀧澤 はな (長野日大)
- 森田 妃菜・神林 遙香 (長野吉田)

令和5年度北信高等学校新人体育大会バドミントン競技 女子シングルス予選

吉原 光留 (篠ノ井)	1	(52)	2	34	(59)	58	鈴木 紗耶 (長野西)
中島 詩音 (長野南)	2			59		轟 愛実 (長野商業)	
加藤 優弥 (更級農業)	3	(1)	3	60	(26)	61	中村 葵 (須坂東)
吉越 珠実 (飯山)	4	62		内山 智葉 (中野西)			
師田 ねね (長野商業)	5	(2)	4	35	(27)	63	塩入 唯加 (屋代)
高木 悠月 (松代)	6	64		山崎 真子 (市立長野)			
内山 侑香 (屋代)	7	(3)	5	36	(28)	65	田本 里美 (長野)
吉富 真生 (須坂創成)	8	66		渡邊 優花 (須坂創成)			
石田 結香 (市立長野)	9	(4)	6	37	(29)	67	丸山 瑚海 (長野清泉)
傳田 麻織 (長野吉田)	10	68		鷹野 未空 (長野東)			
森田 あかり (長野西)	11	(5)	7	38	(30)	69	村松 陽菜 (屋代南)
小林 かのん (長野日大)	12	70		本藤 花野 (須坂)			
長張 日向花 (須坂)	13	(6)	8	39	(31)	71	滝沢 美羽 (長野俊英)
北沢 ののか (長野清泉)	14	72		西村 仁那 (長野南)			
児島 紗江 (屋代南)	15	(7)	9	40	(32)	73	平塚 涼那 (長野工業高専)
三輪 樹香 (長野西)	16	74		中島 空乃 (長野日大)			
宮川 小夜 (飯山)	17	(8)	11	41	(60)	75	宮原 冨佳 (長野)
松島 陽菜 (屋代南)	18	76		緑川 凜香 (屋代)			
渡辺 あさひ (長野東)	19	(9)	12	43	(34)	77	宮澤 凜帆 (長野吉田)
町田 羽音 (長野清泉)	20	78		佐相 美羽 (中野立志館)			
瀧澤 はな (長野日大)	21	(10)	13	44	(35)	79	傳田 美海 (中野西)
堀 乃桃 (長野)	22	80		三好 香那 (長野商業)			
小林 莉緒菜 (長野商業)	23	(11)	14	45	(36)	81	滝澤 由捺 (長野南)
佐藤 あいさ (中野立志館)	24	82		柴崎 由衣 (屋代南)			
安藤 愛夏 (長野俊英)	25	(12)	15	46	(37)	83	橘田 ひかり (松代)
久保 望実 (中野西)	26	84		丸山 初夏 (飯山)			
下平 花歩 (篠ノ井)	27	(13)	18	47	(61)	85	唐木沢 奈瑠美 (篠ノ井)
藤澤 伶衣 (屋代)	28	86		金井 涼華 (更級農業)			
村松 美羽 (長野南)	29	(54)	19	50	(62)	87	青柳 澄佳 (市立長野)
久川 佐和子 (松代)	30	88		神津 美莉亜 (屋代南)			
久保 初果 (長野東)	31	(14)	20	51	(39)	89	藤藤 緋奈子 (須坂)
小山 瑞生 (篠ノ井)	32	90		盛野 心光花 (長野清泉)			
永井 愛心 (須坂)	33	(15)	21	52	(40)	91	藤本 詩季 (篠ノ井)
岡田 麻央 (長野吉田)	34	92		長林 杏 (長野日大)			
宮田 玲美 (中野立志館)	35	(16)	22	53	(41)	93	須田 美里 (松代)
横田 佳音 (屋代)	36	94		羽片 友梨 (須坂創成)			
水野 心乃花 (長野日大)	37	(17)	24	54	(42)	95	櫻井 稔々 (長野西)
山崎 庵璃 (中野西)	38	96		水出 花香 (坂城)			
中村 美空 (長野)	39	(18)	25	55	(43)	97	頼田 彩音 (飯山)
吉川 千咲 (長野西)	40	98		小林 青夏 (中野西)			
西澤 莓紅 (坂城)	41	(19)	27	56	(63)	99	森田 妃菜 (長野吉田)
戸井田 結奈 (須坂創成)	42	100		今川 日菜美 (長野南)			
平塚 陽世里 (長野工業高専)	43	(56)	28	57	(44)	101	土山 結万 (屋代)
石坂 由奈 (長野商業)	44	102		神林 美希 (須坂創成)			
西澤 秋乃 (須坂)	45	(57)	29	58	(45)	103	武井 心那 (篠ノ井)
山部 咲 (長野)	46	104		生稲 結衣 (長野西)			
久保田 陽菜 (長野清泉)	47	(20)	30	59	(46)	105	松本 羽奏 (須坂)
中島 華連 (須坂東)	48	106		小山 凜果 (長野日大)			
上平 真麻 (松代)	49	(21)	31	60	(47)	107	大日方 佐羽 (長野吉田)
徳武 葵々花 (市立長野)	50	108		志村 悠 (長野工業高専)			
坂口 萌朱 (須坂創成)	51	(22)	30	61	(48)	109	今川 莉里花 (松代)
鎌田 萌 (屋代南)	52	110		丸山 優莉 (長野商業)			
松山 安美香 (長野南)	53	(23)	31	62	(49)	111	今井 華南 (長野俊英)
浅沼 ゆうな (中野立志館)	54	112		戸谷 真心 (中野立志館)			
芦田 雪乃 (飯山)	55	(24)	31	63	(50)	113	川端 在 (長野)
鈴木 葵葉 (長野吉田)	56	114		須藤 優奈 (飯山)			
中村 夏希 (中野西)	57	(25)	31	64	(51)	115	石坂 奏 (長野東)
		115		笠原 董 (長野清泉)			

令和5年度北信高等学校新人体育大会バドミントン競技 男子学校対抗本選

長野商業

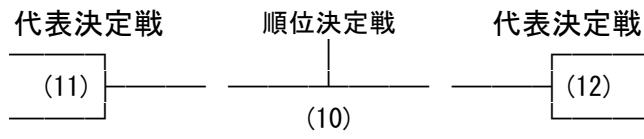
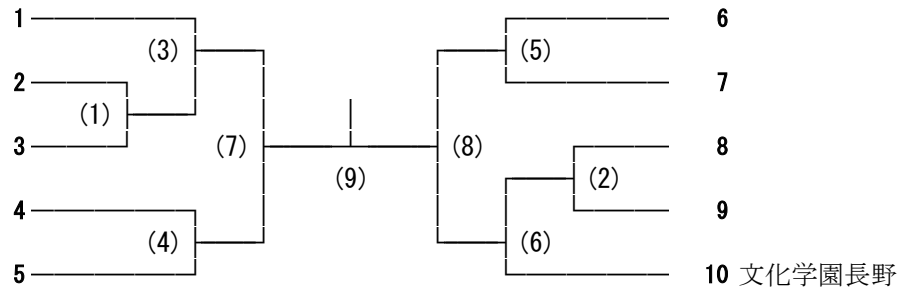

令和5年度北信高等学校新人体育大会バドミントン競技 男子ダブルス本選

金子 健人・若林 凜久 (長野商業)

山口 藏之助・清水 禪 (飯山)

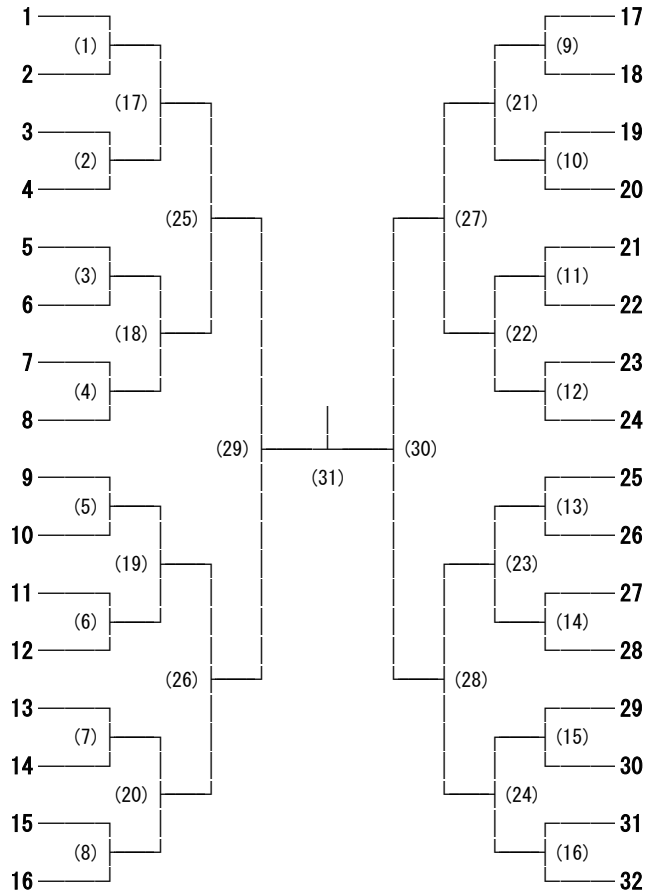

米持 俊亮・藤澤 俊希 (文化学園長野)

保坂 陵斗・百塚 駿凜 (長野商業)

令和5年度北信高等学校新人体育大会バドミントン競技 男子シングルス本選

米持 俊亮 (文化学園長野)

藤澤 俊希 (文化学園長野)

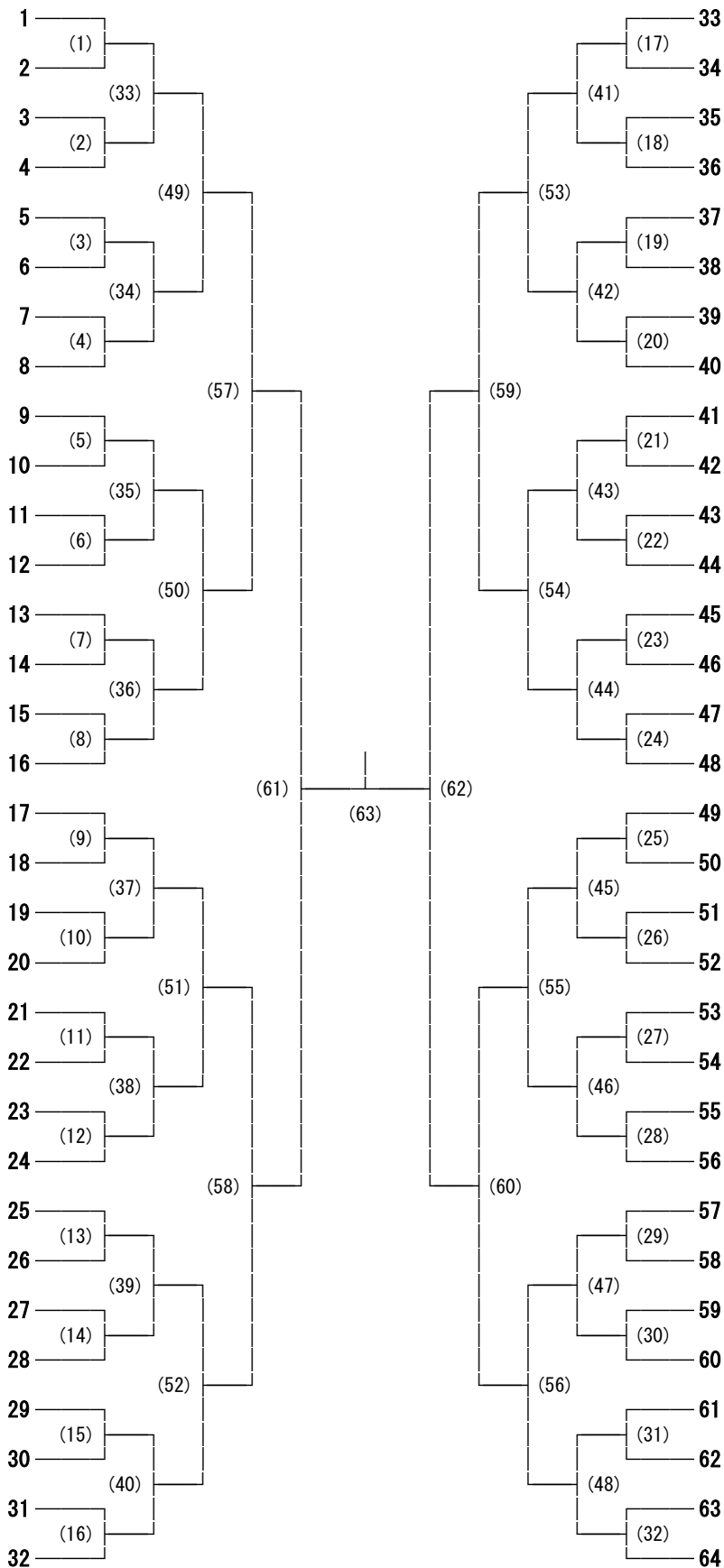

若林 凜久 (長野商業)

土屋 太希 (長野商業)

荒井 日向 (須坂創成)

百塚 駿凜 (長野商業)

保坂 陵斗 (長野商業)

令和5年度北信高等学校新人体育大会バドミントン競技 女子学校対抗本選

文化学園長野

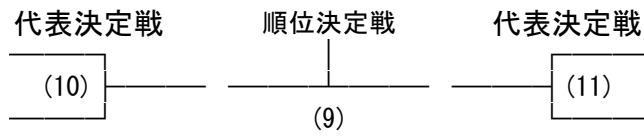
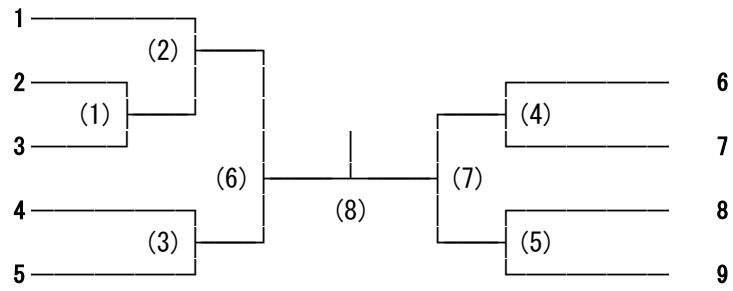

令和5年度北信高等学校新人体育大会バドミントン競技 女子ダブルス本選

阿部 心春・光沢 真桜 (文化学園長野)

鶴田 光希・鈴木 莉櫻 (文化学園長野)

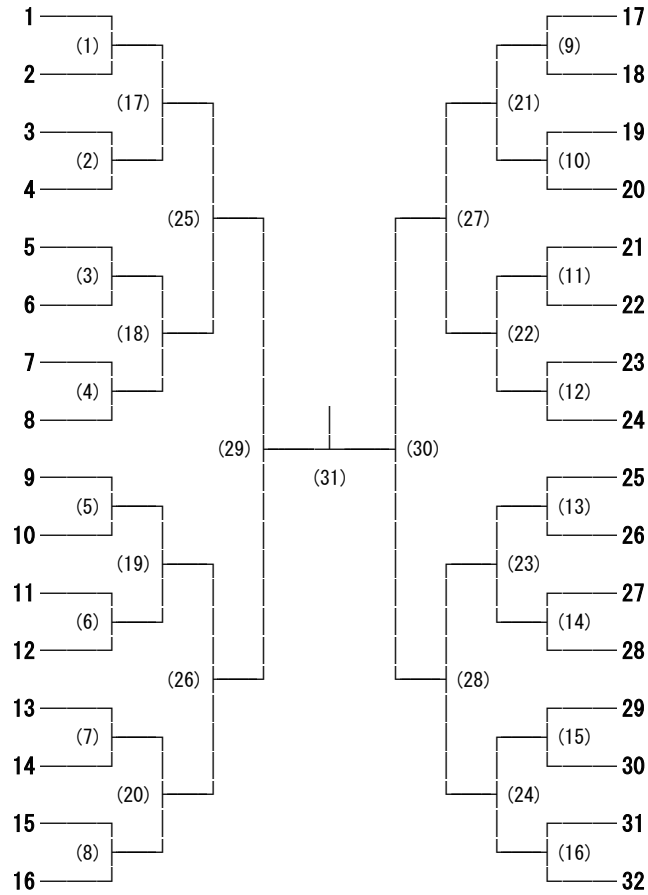

宮澤 知花・有住 悠 (文化学園長野)

吉岡 留奈・高木 遥 (文化学園長野)

令和5年度北信高等学校新人体育大会バドミントン競技 女子シングルス本選

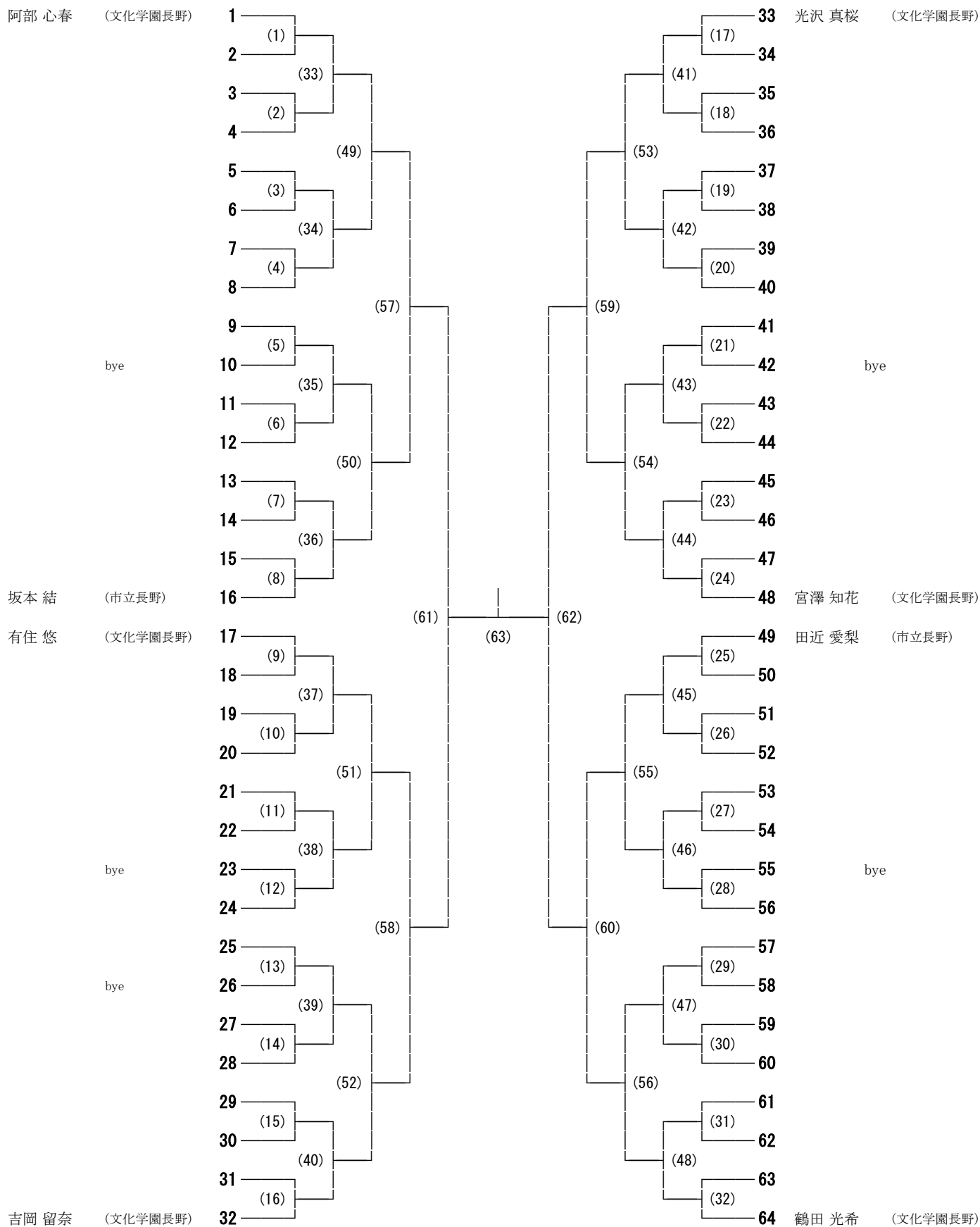

北信新人大会 栄光の足跡(過去10年)

		男子				女子			
		1	2	3	3	1	2	3	3
H25 (2013)	団体	長野商業	長野吉田	長野日大	長野高専	文化学園長野	長野日大	長野	須坂商業
	複	金子拓真 藤沢颯人 (長野吉田)	山田壮史 滝澤善幸 (長野高専)	宮嶋優輔 倉善結 (市立長野)	味岡航聖 太田修一朗 (長野商業)	正木励奈 青木結 (学園長野)	牛木鮎子 小林万希子 (長野)	田原香鈴 戸谷南月 (長野日大)	小林なつみ 内山明日香 (長野商業)
	単	藤沢颯人 (長野吉田)	宮嶋優太 (市立長野)	山田壮太 (長野高専)	滝澤善史 (長野高専)	青木結 (学園長野)	小林万希子 (長野)	富澤理沙子 (長野清泉)	田原香鈴 (長野日大)
H26 (2014)	団体	長野商業	長野吉田	長野日大	長野東	文化学園長野	市立長野	長野商業	長野
	複	原峻章 井上宥希 (長野商業)	安藤拓実 座光寺直人 (長野商業)	徳永啓祐 中村友哉 (長野吉田)	長田翼佐 吉澤隼弥 (長野商業)	栗原萌 高橋侑希 (学園長野)	宮岡楓 坂本亜衣 (市立長野)	中村英 坂本麻衣 (長野商業)	矢島沙織 小林万希子 (長野)
	単	座光寺直人 (長野商業)	中澤賢史 (長野)	安藤拓実 (長野商業)	井上宥希 (長野商業)	高橋侑希 (学園長野)	小林万希子 (長野)	富澤理沙子 (長野清泉)	栗原萌 (学園長野)
H27 (2015)	団体	長野商業	長野吉田	市立長野	長野東	文化学園長野	市立長野	長野商業	長野
	複	座光寺直人 寺澤巧 (長野商業)	安藤拓実 原峻章 (長野商業)	横田和樹 宮内友也 (長野商業)	宮内友也 丸澤隼弥 (長野商業)	高橋侑希 佐藤麗 (学園長野)	玉村未波 川井有珠 (学園長野)	栗原萌 伊藤千晶 (学園長野)	松本彩花 坂本亜衣 (市立長野)
	単	安藤拓実 (長野商業)	座光寺直人 (長野商業)	寺澤巧 (長野商業)	横田和樹 (長野商業)	佐藤麗 (学園長野)	川井有珠 (学園長野)	高橋侑希 (学園長野)	伊藤千晶 (学園長野)
H28 (2016)	団体	長野商業	市立長野	長野日大	須坂創成	文化学園長野	長野商業	市立長野	長野日大
	複	寺澤巧 宮坂敦也 (長野商業)	竹内悠生 高嶋健人 (長野商業)	内河涼介 丸山玲伊 (長野商業)	須坂創成 上條龍也 太田知志 (長野商業)	佐藤麗 玉村未波 (学園長野)	伊藤千晶 川井有珠 (学園長野)	原山葵 清水真奈 (長野日大)	星沢美琴 大塚果穂 (市立長野)
	単	竹内悠生 (長野商業)	寺澤巧 (長野商業)	宮坂敦也 (長野商業)	小林陸 (長野日大)	佐藤麗 (学園長野)	川井有珠 (学園長野)	大塚果穂 (市立長野)	伊藤千晶 (学園長野)
H29 (2017)	団体	長野商業	長野日大	長野東	市立長野	文化学園長野	長野商業	市立長野	長野
	複	熊谷悠吾 宇治大翔 (長野商業)	高嶋健人 滝澤大士朗 (長野商業)	藤岡隆哉 藤柳隆哉 (長野商業)	内河涼介 宇治大翔 (長野商業)	太田捺美香 吉川祐奈 (学園長野)	加藤里菜 河西紅花 (学園長野)	大塚果穂 市橋璃奈 (市立長野)	岡村彩里 水上沙蘭 (屋代)
	単	熊谷悠吾 (長野商業)	宇治大翔 (長野商業)	藤岡隆哉 (長野商業)	宮内星河 (長野商業)	矢島春菜 (長野)	加藤里菜 (学園長野)	大塚果穂 (市立長野)	太田捺美香 (学園長野)
H30 (2018)	団体	長野商業	市立長野	長野日大	長野吉田	文化学園長野	市立長野	長野商業	長野
	複	熊谷悠吾 宇治大翔 (長野商業)	阿部響太 田尻敦都 (長野商業)	宮内星河 齋藤樹 (長野商業)	仁科潤海 丸山祐宇 (長野商業)	太田捺美香 物部咲月 (学園長野)	加藤里菜 永見多映 (学園長野)	河西紅花 上野結梨 (学園長野)	岡村彩里 水上沙蘭 (屋代)
	単	熊谷悠吾 (長野商業)	宮内星河 (長野商業)	仁科潤海 (長野商業)	宇治大翔 (長野商業)	加藤里菜 (学園長野)	太田捺美香 (学園長野)	矢島春菜 (長野)	永見多映 (学園長野)
R1 (2019)	団体	長野商業	学園長野	市立長野	長野高専	文化学園長野	市立長野	長野商業	長野
	複	仁科潤海 丸山祐宇 (長野商業)	磯部太志 内河柁介 (長野商業)	山本隆平 山田航平 (長野商業)	澤口飛馬 古畑佑真 (長野商業)	永見多映 物部咲月 (学園長野)	和田愛未 井上舞香 (市立長野)	樋口佳那 水上想世 (長野)	上野結梨 星沢知歩 (学園長野)
	単	仁科潤海 (長野商業)	内河柁介 (長野商業)	磯部太志 (長野商業)	丸山祐宇 (長野商業)	永見多映 (学園長野)	物部咲月 (学園長野)	星沢知歩 (学園長野)	和田愛未 (市立長野)
R2 (2020)	団体	長野商業	学園長野	市立長野	長野吉田	文化学園長野	長野商業	長野	長野吉田
	複	中澤翼 立岩拓実 (学園長野)	内河柁介 山田航平 (長野商業)	静谷祐杜 北澤祐希 (学園長野)	菊浦画空 本澤健 (長野東)	小林茉莉花 滝沢杏菜 (学園長野)	代田楓子 原咲織 (学園長野)	森あかね 酒井優花 (長野商業)	竹節世音花 水上想世 (長野)
	単	内河柁介 (長野商業)	山田航平 (長野商業)	静谷祐杜 (学園長野)	中澤翼 (学園長野)	小林茉莉花 (学園長野)	代田楓子 (学園長野)	田中舞 (長野俊英)	水上想世 (長野)
R3 (2021)	団体	長野商業	学園長野	須坂創成	長野吉田	文化学園長野	須坂創成	長野西	長野
	複	山田修平 唐木伸 (長野商業)	木下奈夏 福島颯斗 (長野商業)	吉瀬天優 手島柁人 (学園長野)	山崎柚 大和真拓 (長野商業)	小林茉莉花 代田楓子 (学園長野)	滝沢杏菜 原咲織 (学園長野)	山口あずさ 稲原美称 (学園長野)	樋口楓 小山彩乃 (長野西)
	単	山田修平 (長野商業)	唐木伸 (長野商業)	福島颯斗 (長野商業)	木下奈夏 (長野商業)	代田楓子 (学園長野)	小林茉莉花 (学園長野)	滝沢杏菜 (学園長野)	稲原美称 (学園長野)
R4 (2022)	団体	長野商業	学園長野	長野吉田	中野西	文化学園長野	長野	長野西	長野吉田
	複	山田修平 唐木伸 (長野商業)	木下奈夏 福島颯斗 (長野商業)	手島柁人 米持俊亮 (学園長野)	金子健人 若林凜久 (長野商業)	稲原美弥 阿部心春 (学園長野)	山口あずさ 吉岡留奈 (学園長野)	小淵彩乃 小池咲彩 (長野)	田近愛梨 坂本結 (市立長野)
	単	山田修平 (長野商業)	福島颯斗 (長野商業)	唐木伸 (長野商業)	手島柁人 (学園長野)	稲原美称 (学園長野)	阿部心春 (学園長野)	山口あずさ (学園長野)	小淵彩乃 (長野)

注意！

- 頭頸部や顔面に強い衝撃を受けた時は**
- ◇**安静にし、すぐに専門医の診察を！**
 - ◇**本人が「大丈夫」と言っても競技に復帰させない！**
- ※意識があっても生命にかかわる場合があります**

頭頸部外傷発生時の対応フローチャート

スポーツによる脳震盪は、意識障害や健忘がなく、頭痛や気分不良などだけのこともある。
後述「スポーツによる脳損傷を予防するための提言」より

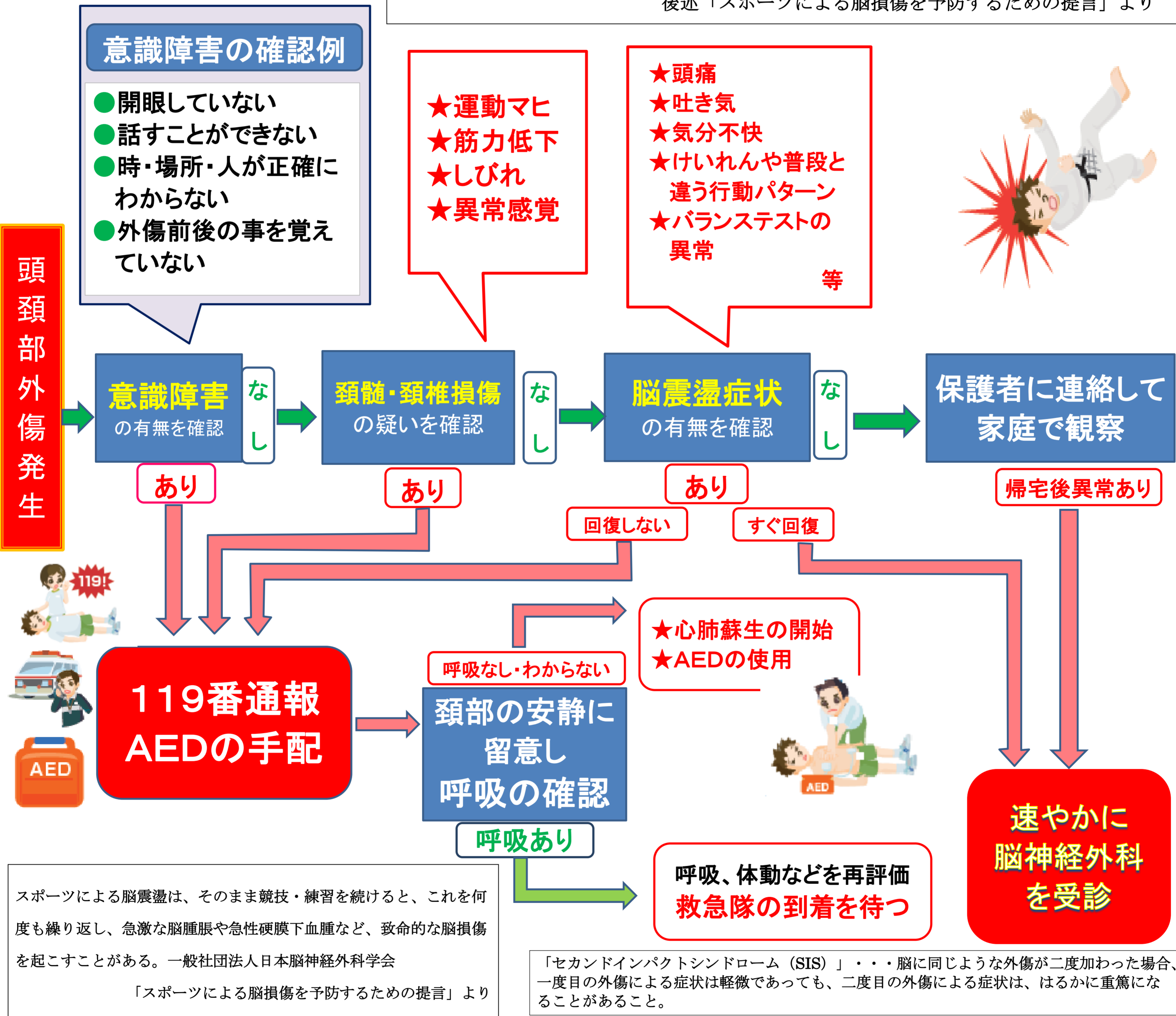

スポーツによる脳震盪は、そのまま競技・練習を続けると、これを何度も繰り返し、急激な脳腫脹や急性硬膜下血腫など、致命的な脳損傷を起こすことがある。一般社団法人日本脳神経外科学会
「スポーツによる脳損傷を予防するための提言」より

「セカンドインパクトシンドローム (SIS)」・・・脳に同じような外傷が二度加わった場合、一度目の外傷による症状は軽微であっても、二度目の外傷による症状は、はるかに重篤になることがあること。

フローチャートは、独立行政法人日本スポーツ振興センター『スポーツ事故防止ハンドブック』より
監修:長野県日体協公認スポーツドクター協議会
作成:長野県教育委員会事務局スポーツ課学校体育係

「あたま」や「かお」をつよくぶつけたときには、すぐに先生につたえよう！
むりをしてうごかずに、そのばで休んでいよう！