

令和 5(2023)年度
長野県高等学校総合体育大会
バドミントン競技 北信大会

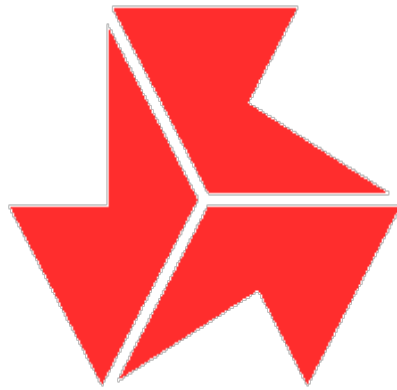

- [期 日] 令和 5 年 5 月 1 2 日(金)・1 3 日(土)・1 4 日(日)
- [日 程] 5 月 1 2 日(金) 7:30 開場 (7:50~8:50 練習)
8:20 監督会議 (終了時 1 回戦オーダー提出)
8:55 開会式 選手宣誓：飯山高校
9:15 競技開始
- 5 月 1 3 日(土) 7:30 開場 (7:50~8:50 練習) 9:00 競技開始
- 5 月 1 4 日(日) 7:30 開場 (7:50~8:50 練習) 9:00 競技開始

- [会 場] 長野運動公園総合体育館
- [主 催] 北信高等学校体育連盟 長野県高等学校体育連盟 長野県教育委員会
- [主 管] 北信高等学校体育連盟バドミントン専門部
長野県高等学校体育連盟バドミントン専門部

北信高等学校体育連盟ホームページ
<http://www.ngn-hssp.org/hokusin/>

北信高等学校体育連盟バドミントン専門部ホームページ
<http://www.ngn-hkb.com>

[大会役員]

大会長 小金典子（長野西校長）
副大会長 藤田洋子（下高井農林校長） 田島康彦（北部校長） 新津志保美（篠ノ井校長）
会場長 馬場 正一（屋代校長）
大会委員長 朝田将幸（長野西）
大会副委員長 小山 智之（長野商業）

[競技役員]

総務委員長 小山 智之（長野商業）
審判長 松村 将生（須坂）
競技委員 原田 裕太（市立長野） 北澤 晃（更級農業） 松村 将生（須坂）
須賀 健太郎（文化学園長野） 中村 英（飯山） 各校顧問
補助員校 長野商業・須坂・市立長野・文化学園長野

[注意事項]

1. 本大会は、高体連が定めた大会実施要項、日本バドミントン協会競技規則同大会運営規則に準じて行ないます。
2. 負け審判制です。競技規則を熟読して参加してください。特にスコアシートの書き方については、各校で事前に確認してから大会に臨んで下さい。
3. シャトルは、大会本部で2番球を用意します。シャトル代は各校より別に集金いたします。
4. 練習は、別表の練習コート割にしたがって指定時間に行ってください。
5. 試合前の練習は、団体戦は初回戦のみチーム練習を3分実施、個人戦については練習無しです。
6. ゲームシャツには、規定に従って、背中に校名マークを必ずつけてください。
7. 頭髪・靴下・サポーター・アンダーギア等、規則にのっとったものにしてください。
*判断に迷うときは、専門委員長・本部に聞いてください。
8. 学校対抗戦は1日目に行います。個人戦ダブルスは2日目に行います。シングルスは、原則として2日目に予選を全て行います。
9. 団体戦の対戦相手が決まっている1・2回戦のオーダー用紙は、監督会議の終了時点で、提出してください。
10. 学校対抗戦では、チェンジエンスの際、ベンチ(応援)の位置は変えないでください。選手と監督・コーチのみが逆エンドへ移動します。
11. 学校対抗戦の、最初の試合の対戦と審判は、次ページに示す表の通りです。それ以降は負けチームが審判にあたります。
12. 監督会議以降の団体戦の選手変更は認められません。個人戦の選手変更は一切認められません。選手変更がある場合は、監督会議にてその旨を申し出て下さい。
13. 試合に参加できるのは、「認知書」に氏名が記入されている人および監督会議で変更された選手だけです。また、コーチについても認知書に記載されている人以外はフロアには入ることはできません。
14. 履物を、体育館内用と屋外用で、きちんと区別してください。なお下履きは、ビニール袋を準備し観客席に持参してください。
15. ロビー、廊下等では、シャトル打ちをしてはいけません。なお、応援旗等でテーブルを使用する場

合は、必ず「自校の養生テープ」を使用してください。

16. 顧問の先生へ観客席の座席割りを連絡しますので、指定された場所を使用してください。

17. 空カン・空ビン・その他のゴミは、各学校でゴミ袋を準備するなどして必ず持ち帰ってください。

特に、体育館の自動販売機で購入したドリンク類以外のペットボトルなどは絶対に備え付けのゴミ箱に捨てないようにしてください。

18. 自転車は、自転車置き場に整然と並べてください。

19. 今大会は、高体連が作成したガイドラインに従って実施します。

〔学校対抗戦1回戦コート割と審判校〕 2面展開とします。

コート番号	1	2	3	4	5	6	7	8
試合番号	男1	男1	男2	男2	男3	男3	男4	男4
審判校	飯山	飯山	市立長野	市立長野	長野工業	長野工業	中野西	中野西
コート番号	9	10	11	12	サブ1	サブ3	サブ4	サブ6
試合番号	男5	男5	女1	女1	女2	女2	女3	女3
審判校	長野吉田	長野吉田	屋代南	屋代南	長野吉田	長野吉田	長野西	長野西

※シード校は、複数面の審判になります。よろしくお願ひします。足りない場合は、本部に申し出て補助員を派遣してもらってください。1面3人体制で結構です。

※女子学校対抗予選は、ドロー番号8番以降の学校の試合をサブで行います。また、女子本選(4)、(5)、女子代表決定戦はサブで行います。

北信大会 練習コート割

東和田 メイン	時間	1	2	3	4	5	6	7	8	9	10	11	12
	7:50-8:10	長野東	長野	長野日大	長野工業	長野高専	長野	須坂創成	長野西	文化学園	長野日大	長野西	長野東
	8:10-8:30	犀峽	松代	中野西	北部	長野商業	長野南	市立長野	須坂	須坂東	更級農業	長野吉田	市立長野
	8:30-8:50	立志館	屋代	篠ノ井	飯山	長野俊英	松代	屋代南	下高井農林	坂城	須坂	長野商業	予備

東和田 サブ	時間	1	2	3	4	5	6
	7:50-8:10	文化学園	長野女子	須坂創成	長野吉田	清泉女学院	長野高専
	8:10-8:30	長野南	須坂東	中野西	飯山	更級農業	長野俊英
	8:30-8:50	屋代南	坂城	屋代	篠ノ井	立志館	予備

1 飯山			2 北部			3 中野立志館			4 更級農業		
監督	関谷 将司		監督	長谷川 英治		監督	清水 潔		監督	北澤 晃	
コーチ	中村 英		コーチ			コーチ	高橋 茂		コーチ	矢澤 晃奈	
10121	主	渡邊 磨伸 3	10804	主	町田 優雅 3	10303	主	山岸 吏輝 3	11901	主	山口 暖人 3
10119		高見 航 3	10806		武田 遥翔 2	10301		陸川 光騎 3	11903		丸山 莉玖 2
10117		松澤 豊 3	10803		中田 星 3	10302		田中 隼大 3	11904		山口 快斗 2
10123		高橋 瑞輝 3	10805		松澤 真 3	10305		山本 橙采 2	11905		宮川 大誠 2
10114		清水 禪 2	10802		鳥居 利輝 3	10311		佐藤 和樹 2	11906		永田 玲 2
10115		山口 蔵之助 2	10801		佐野坂 大和 3	10309		村山 暖汰 2	11908		島田 智生 2
10125		宮川 武士 3	10808		松橋 一希 2	10312		丸山 功誠 2	11909		桃澤 俊 2
10120	M	常田 煌介 3				10308	M	向井 正人 2	11902	M	吉澤 勇人 3
5 長野南			6 市立長野			7 長野工業			8 長野工業高専		
監督	江端 優		監督	原田 裕太		監督	柳原 俊之		監督	西信 洋和	
コーチ	武田 正		コーチ	島田 亮		コーチ	宮坂 正樹		コーチ	堀内 朝陽	
11703	主	西村 京之助 3	12408	主	徳木 慶斗 3	11401	主	岡田 羽琉 3	13001	主	小口 依吹 3
11707		麻場 謙志 2	12401		高橋 翔琉 3	11402		倉石 蘭丸 3	13002		浅野 健太 3
11706		渋谷 祐太郎 2	12403		水津 悠大 3	11403		坂本 晴哉 3	13003		小林 義明 3
11710		小林 遼介 2	12405		山下 翔慈 3	11406		半藤 慎 3	13004		小川 佳紀 3
11711		徳永 啓千 2	12407		三間 龍之助 3	11407		宮入 郷綺 3	13005		徳武 空 3
11709		柳澤 啓吾 2	12409		春原 康希 3	11408		榭 竜司 2	13006		村山 倅誠 2
11704		松坂 龍斗 3	12402		島津 瑛 3	11414		坂戸 一也 2	13007		菊池 凌生 2
	M		12406	M	鶴田 悠斗 3	11404	M	佐藤 蓮 3	13008	M	割田 琉星 2
9 屋代			10 長野西			11 松代			12 中野西		
監督	森嶋 光		監督	渡辺 勤		監督	小林 浩		監督	川島 敬吾	
コーチ	佐藤 牧子		コーチ	大川 栄美		コーチ	小山 修也		コーチ	遠家 裕香	
12108	主	上條 颯太 3	11103	主	三村 竜大 3	12001	主	岸田 涼介 3	10401	主	山崎 朔也 3
12103		笠井 晴太 3	11109		宮岡 拓未 3	12002		若林 京汰 3	10402		遠山 大道 3
12106		春日 大翔 3	11108		長谷川 蒼史 3	12003		若林 優輝 3	10405		田中 琥太郎 2
12107		杉原 琉希 3	11106		宮本 優太 3	12004		鈴木 優斗 3	10406		宮入 拓夢 2
12117		小林 一樹 2	11114		丸山 諒也 2	12005		樋口 遼 3	10407		山本 幸 2
12125		宮本 颯希 2	11102		藤田 麗 3	12006		西澤 憧 2	10408		久保 知也 2
12133		両角 楓矢 1	11111		笹井 琉登 3				10409		佐藤 凌成 2
12110	M	宮川 樹 3	11105	M	徳武 羽純 3		M			M	
13 長野吉田			14 須坂東			15 長野俊英			16 長野		
監督	高城 浩文		監督	藤岡 隆章		監督	織 良拓		監督	小林 和成	
コーチ	秋山 真紀子		コーチ	酒井 知之		コーチ	田上 貴子		コーチ	伊藤 真由美	
10906	主	塩入 駿 3	10501	主	岡澤 莉玖 3	12901	主	立花 新之助 3	11002	主	渥美 偉斗 3
10907		水品 勇吾 3	10502		小林 諒成 3	12903		永原 連也 3	11001		原山 泰輔 3
10914		古澤 怜也 2	10503		風間 大河 3	12902		宮本 珠宇 3	11003		牛澤 俊介 3
10904		伊東 陽名大 3	10504		西澤 泰生 3	12904		田上 平汰 2	11004		中澤 心馳 3
10910		杉山 陽登 3	10505		井ノ浦 隆朗 3	12905		井上 蓮音 2	11006		熊井 奏太 3
10912		山本 凌誠 3	10507		青木 悠磨 2	12907		洞 瑛温 2	11007		西尾 誠 2
10913		和田 大輝 3	10508		佐藤 大起 2	12906		小泉 亮介 2	11020		竹花 慎吾 1
10911	M	稲田 文人 3		M		12908	M	鎌山 聡暉 2	11005	M	笠井 啓瑛 3
17 下高井農林			18 須坂創成			19 長野日大			20 長野東		
監督	竹村 真輝		監督	藤澤 直方		監督	山本 晃		監督	斎藤 正善	
コーチ	押鐘 くぬぎ		コーチ	湯本 光彦		コーチ	小山 貴		コーチ	横山 秀子	
10201	主	土屋 昌道 3	10703	主	岡島 亮太 3	12801	主	小山 琳太郎 3	11304	主	鈴木 優輔 3
10202		澤田 惺穂 2	10702		岩崎 竣莉 3	12802		佐藤 陸 3	11301		井浦 駿斗 3
10203		風間 颯太 2	10701		藤田 昊輝 3	12804		菅沼 權 3	11302		金澤 楓 3
10204		鎌倉 凱也 2	10720		藤木 駿 3	12806		大日方 舜 3	11303		徳永 英寿 3
10205		高橋 悠良 2	10722		柳沢 竜雅 2	12810		齊藤 光琉 3	11305		武井 克樹 3
10206		富井 大空 2	10723		滝沢 優斗 2	12829		茂木 桜満 1	11307		池田 唯人 3
	M		10728		藤松 敏星 2	12807		佐藤 巨之佑 3	11312		水越 泰一 2
			10707	M	小林 海翔 3	12811	M	寺島 遙希 3	11306	M	宮崎 康平 3
21 屋代南			22 篠ノ井			23 篠ノ井犀峽			24 須坂		
監督	関 斉		監督	市瀬 研一		監督	畔上 広義		監督	杉村 将生	
コーチ	王 鷲 司		コーチ	寺田 幸司		コーチ	杉山 大地		コーチ	依田 若葉	
12203	主	西澤 健隼 3	11810	主	中嶋 柁平 3	11601	主	穂苅 拓翔 3	10602	主	岩本 昂 3
12202		寺内 遼汰 3	11802		藤牧 樹 3	11602		野村 拓海 3	10601		小山 宗太郎 3
12201		前橋 洸太 3	11805		石山 歩 3	11603		宮尾 空誠 3	10604		森 優翔 3
12204		茂野 優真 3	11807		原山 和暉 3	11604		三水 颯太 1	10605		平原 大知 3
12205		岡庭 蒼磨 2	11808		宮下 大輔 3	11605		野村 悠斗 1	10606		市川 良磨 3
12206		鈴木 海生 2	11813		保谷 優仁 3				10607		鈴木 楽人 3
12208		増田 竜也 2	11801		小野 晴生 3				10608		堀内 俊汰 3
12207	M	飯島 彩斗 2	11803	M	保谷 駿仁 3				10603	M	根津 優 3
25 長野商業			26 文化学園長野								
監督	小山 智之		監督	須賀 健太郎		監督			監督		
コーチ	手塚 光好		コーチ	松崎 孝輔		コーチ			コーチ		
11201	主	山田 修平 3	12701	主	吉瀬 天優 3						
11202		唐木 伸 3	12702		手島 柁人 3						
11203		木下 奈夏 3	12703		中澤 飛翔 3						
11204		福島 颯斗 3	12704		米持 俊亮 2						
11205		保坂 陵斗 2	12706		藤澤 俊希 1						
11207		百塚 駿濃 2									
11212		土屋 太希 1									
11209	M	宮崎 晴翔 2		M							

令和5年度長野県高等学校総合体育大会バドミントン競技北信大会 男子学校対抗予選

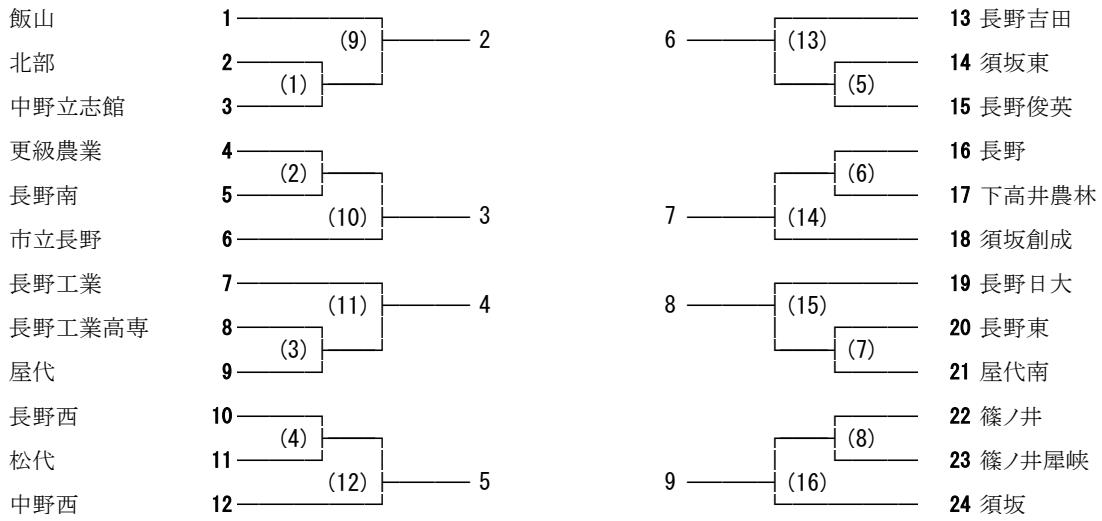

令和5年度長野県高等学校総合体育大会バドミントン競技北信大会 男子ダブルス予選

岸田 涼介・鈴木 優斗 (松代)	1		2		西澤 健隼・寺内 達次 (厩代南)	
市川 良磨・森 優翔 (須坂)	2		3		48	洞 瑛温・井上 蓮音 (長野俊英)
西村 淳・松坂 龍斗 (長野南)	3		4		49	佐藤 和樹・向井 正人 (中野立志館)
小林 諒成・佐藤 大起 (須坂東)	4		5		50	佐藤 陸・茂木 椋満 (長野日大)
山下 翔慈・三間 龍之助 (市立長野)	5		6		51	麻場 謙志・小林 達介 (長野南)
池田 唯人・武井 克樹 (長野東)	6		7		52	風間 大河・青木 悠磨 (須坂東)
松澤 豊・高橋 瑞輝 (飯山)	7		8		53	半藤 慎・日下部 見生 (長野工業)
宮本 優太・丸山 諒也 (長野西)	8		9		54	堀内 和也・モラエス・山本 寛斗 (坂城)
吉澤 勇人・山口 快斗 (更級農業)	9		10		55	保谷 駿仁・保谷 優仁 (篠ノ井)
宮尾 空誠・三水 颯太 (篠ノ井犀峽)	10		11		56	鶴田 悠斗・吉田 幸太 (市立長野)
菅沼 權・大日方 舜 (長野日大)	11		12		57	平原 大知・小山 宗太郎 (須坂)
岡田 羽琉・倉石 蘭丸 (長野工業)	12		13		58	岡島 亮太・岩崎 竣莉 (須坂創成)
下平 溪吾・小林 昌弘 (長野工業高専)	13		14		59	寺平 悠駕・馬場 一颯 (厩代)
木村 敬大・武田 翼灯 (北部)	14		15		60	鈴木 優輔・水越 泰一 (長野東)
宮入 拓夢・久保 知也 (中野西)	15		16		61	中澤 心馳・井上 透唯 (長野)
原山 和暉・宮下 大輔 (篠ノ井)	16		17		62	武田 遥翔・松橋 一希 (北部)
陸川 光騎・田中 隼大 (中野立志館)	17		18		63	清水 禪・山口 蔵之助 (飯山)
伊東 陽名大・和田 大輝 (長野吉田)	18		19		64	宮岡 拓未・長谷川 蒼史 (長野西)
滝沢 優斗・藤松 敏星 (須坂創成)	19		20		65	小林 義明・小川 佳紀 (長野工業高専)
前橋 洸太・茂野 優真 (厩代南)	20		21		66	若林 京汰・若林 優輝 (松代)
小泉 亮介・鍵山 聡暉 (長野俊英)	21		22		67	浅野 優太・若林 優也 (中野西)
稲玉 理人・小宮山 徳人 (厩代)	22		23		68	杉山 陽登・三宅 海徳 (長野吉田)
原山 泰輔・西尾 誠 (長野)	23		24		69	宮崎 晴翔・田中 柊羽 (長野商業)
吉瀬 天優・藤澤 俊希 (文化学園長野)	24		25		70	山崎 朔也・遠山 大道 (中野西)
井浦 駿斗・宮崎 康平 (長野東)	25		26		71	常田 煌介・宮川 武士 (飯山)
鈴木 海生・飯島 彩斗 (厩代南)	26		27		72	井ノ浦 隆朗・山口 大翔 (須坂東)
岡澤 莉玖・西澤 泰生 (須坂東)	27		28		73	穂苜 拓翔・野村 拓海 (篠ノ井犀峽)
堀内 俊汰・鈴木 染人 (須坂)	28		29		74	金澤 楓・徳永 英寿 (長野東)
上條 颯太・春日 大翔 (厩代)	29		30		75	柳沢 陸葵・宮入 郷綺 (長野工業)
山口 暖人・丸山 莉玖 (更級農業)	30		31		76	小山 琳太郎・齊藤 光琉 (長野日大)
佐野坂 大和・鳥居 利輝 (北部)	31		32		77	山本 橙采・村山 暖汰 (中野立志館)
坂本 晴哉・佐藤 蓮 (長野工業)	32		33		78	樋口 遼・西澤 憧 (松代)
田中 琥太郎・佐藤 凌成 (中野西)	33		34		79	小林 海翔・藤木 駿 (須坂創成)
森山 久央怜・横谷 晴希 (長野日大)	34		35		80	西村 京之助・福田 修也 (長野南)
高見 航・渡邊 磨伸 (飯山)	35		36		81	塩入 駿・古澤 怜也 (長野吉田)
藤田 昊輝・柳沢 竜雅 (須坂創成)	36		37		82	徳木 慶斗・高橋 翔琉 (市立長野)
熊井 奏太・牛澤 俊介 (長野)	37		38		83	小松 大騎・西澤 佑真 (長野西)
多田 翔翔・岩佐 摩娑斗 (坂城)	38		39		84	岩本 昂・根津 優 (須坂)
渋谷 祐太郎・柳澤 啓 (長野南)	39		40		85	杉原 琉希・笠井 晴太 (厩代)
島津 瑛・松本 亮 (市立長野)	40		41		86	岡庭 蒼磨・増田 竜也 (厩代南)
田上 平汰・宮本 珠宇 (長野俊英)	41		42		87	瀝美 偉斗・竹花 慎吾 (長野)
小口 依吹・村山 侍誠 (長野工業高専)	42		43		88	藤牧 樹・石山 歩 (篠ノ井)
水品 勇吾・山本 凌誠 (長野吉田)	43		44		89	立花 新之助・永原 漣也 (長野俊英)
三村 竜大・藤田 麗 (長野西)	44		45		90	浅野 健太・徳武 空 (長野工業高専)
山岸 吏輝・青木 克憲 (中野立志館)	45		46		91	宮川 大誠・島田 智生 (更級農業)
荒井 琉貴・宮崎 達也 (篠ノ井)	46		47		92	中田 星・松澤 真 (北部)
保坂 陵斗・百塚 駿凜 (長野商業)	47		48		93	
			49			

令和5年度長野県高等学校総合体育大会バドミントン競技北信大会 男子シングルス予選

小林 義明 (長野工業高専)	1	
増田 竜也 (屋代南)	2	(18)
久保 知也 (中野西)	3	(1)
春日 大翔 (屋代)	4	
宮岡 拓未 (長野西)	5	(19)
麻場 謙志 (長野南)	6	
高橋 翔琉 (市立長野)	7	(20)
中田 星 (北部)	8	
小山 琳太郎 (長野日大)	9	(21)
丸山 莉玖 (更級農業)	10	
中澤 飛翔 (文化学園長野)	11	(22)
鈴木 優斗 (松代)	12	(2)
古澤 怜也 (長野吉田)	13	
柳沢 陸葵 (長野工業)	14	(23)
立花 新之助 (長野俊英)	15	
陸川 光騎 (中野立志館)	16	(24)
牛澤 俊介 (長野)	17	(3)
宮尾 空誠 (篠ノ井犀峽)	18	(25)
岡島 亮太 (須坂創成)	19	
西尾 誠 (長野)	20	(26)
割田 琉星 (長野工業高専)	21	(4)
笠井 晴太 (屋代)	22	
前橋 沈太 (屋代南)	23	(27)
山下 翔慈 (市立長野)	24	
小野 晴生 (篠ノ井)	25	(28)
堀内 俊汰 (須坂)	26	
武井 克樹 (長野東)	27	(29)
藤澤 俊希 (文化学園長野)	28	
土屋 太希 (長野商業)	29	(30)
島田 智生 (更級農業)	30	
山本 寛斗 (坂城)	31	(31)
高見 航 (飯山)	32	
藤松 敏星 (須坂創成)	33	(32)
西澤 泰生 (須坂東)	34	
徳武 羽純 (長野西)	35	(5)
佐野坂 大和 (北部)	36	(33)
山崎 潮也 (中野西)	37	
武田 通翔 (北部)	38	(34)
宮下 大輔 (篠ノ井)	39	(6)
鈴木 優輔 (長野東)	40	
半藤 慎 (長野工業)	41	(35)
大日方 舜 (長野日大)	42	
三村 竜大 (長野西)	43	(36)
樋口 遼 (松代)	44	
小口 依吹 (長野工業高専)	45	(37)
山口 蔵之助 (飯山)	46	
風間 大河 (須坂東)	47	(38)
森 優翔 (須坂)	48	
西村 京之助 (長野南)	49	(39)
柳沢 竜雅 (須坂創成)	50	
山本 橙采 (中野立志館)	51	(40)
山口 快斗 (更級農業)	52	
鍵山 聡暉 (長野俊英)	53	(7)
稲田 文人 (長野吉田)	54	(41)
水津 悠大 (市立長野)	55	
岡田 羽琉 (長野工業)	56	(42)
佐藤 和樹 (中野立志館)	57	(8)
佐藤 亘之佑 (長野日大)	58	
山本 幸 (中野西)	59	(43)
小山 宗太郎 (須坂)	60	
水品 勇吾 (長野吉田)	61	(44)
高橋 瑞輝 (飯山)	62	
金澤 楓 (長野東)	63	(45)
田上 平汰 (長野俊英)	64	
小林 一樹 (屋代)	65	(46)
寺内 遼汰 (屋代南)	66	
中澤 心馳 (長野)	67	(47)
金井 悠稀 (篠ノ井)	68	
徳莉 拓翔 (篠ノ井犀峽)	69	(48)
多田 陽翔 (坂城)	70	
野村 幹太 (長野南)	71	(9)
佐藤 大起 (須坂東)	72	
若林 京汰 (松代)	73	(49)

34	(98)	74 土屋 昌道 (下高井農林)
	(50)	75 岡庭 蒼磨 (屋代南)
	(10)	76 西澤 慎 (松代)
	(51)	77 春原 康希 (市立長野)
	(52)	78 村山 偉誠 (長野工業高専)
35	(52)	79 永原 謙也 (長野俊英)
	(53)	80 市川 良磨 (須坂)
36	(53)	81 山口 暖人 (更級農業)
	(54)	82 原山 泰輔 (長野)
37	(54)	83 日下部 見生 (長野工業)
	(55)	84 山岸 吏輝 (中野立志館)
38	(55)	85 滝沢 優斗 (須坂創成)
	(56)	86 中嶋 柊平 (篠ノ井)
39	(56)	87 池田 唯人 (長野東)
	(57)	88 青木 悠磨 (須坂東)
	(11)	89 清水 禪 (飯山)
40	(57)	90 鳥居 利輝 (北部)
	(58)	91 上條 颯太 (屋代)
41	(58)	92 藤田 昊輝 (須坂創成)
	(12)	93 若林 優輝 (松代)
	(59)	94 小林 諒成 (須坂東)
42	(59)	95 小林 遼介 (長野南)
	(60)	96 齊藤 光琉 (長野日大)
43	(60)	97 松澤 豊 (飯山)
	(61)	98 宮入 拓夢 (中野西)
44	(61)	99 伊東 陽名大 (長野吉田)
	(62)	100 百塚 駿凜 (長野商業)
45	(62)	101 徳木 慶斗 (市立長野)
	(63)	102 松澤 真 (北部)
46	(63)	103 永田 玲 (更級農業)
	(64)	104 長谷川 蒼史 (長野西)
	(65)	105 宮本 颯希 (屋代)
47	(105)	106 熊井 泰太 (長野)
	(13)	107 三水 颯太 (篠ノ井犀峽)
	(65)	108 茂野 優真 (屋代南)
	(66)	109 堀内 和也モリス (坂城)
	(66)	110 西澤 健隼 (屋代南)
	(14)	111 西澤 賢悦 (長野南)
50	(106)	112 村山 暖汰 (中野立志館)
	(67)	113 瀧澤 吾羽 (篠ノ井)
	(68)	114 宮本 珠宇 (長野俊英)
51	(68)	115 岸田 涼介 (松代)
	(69)	116 宮入 郷綺 (長野工業)
52	(69)	117 菊池 凌生 (長野工業高専)
	(70)	118 平原 大知 (須坂)
53	(70)	119 三間 龍之助 (市立長野)
	(71)	120 笹井 琉登 (長野西)
54	(71)	121 瀧美 偉斗 (長野)
	(72)	122 町田 優雅 (北部)
55	(72)	123 菅沼 權 (長野日大)
	(73)	124 宮川 大誠 (更級農業)
	(15)	125 田中 琥太郎 (中野西)
56	(73)	126 徳永 英寿 (長野東)
	(74)	127 塩入 駿 (長野吉田)
57	(74)	128 遠山 大道 (中野西)
	(16)	129 竹村 海渡 (篠ノ井)
	(75)	130 小川 佳紀 (長野工業高専)
58	(75)	131 井浦 駿斗 (長野東)
	(76)	132 杉原 琉希 (屋代)
59	(76)	133 宮本 優太 (長野西)
	(77)	134 鈴木 凜人 (須坂)
60	(77)	135 洞 瑛温 (長野俊英)
	(78)	136 倉石 蘭丸 (長野工業)
61	(78)	137 渡邊 磨伸 (飯山)
	(79)	138 田中 隼大 (中野立志館)
62	(79)	139 結解 和宏 (長野日大)
	(80)	140 岩崎 竣莉 (須坂創成)
	(81)	141 岩佐 摩婆斗 (坂城)
63	(113)	142 岡澤 莉玖 (須坂東)
	(17)	143 渋谷 祐太郎 (長野南)
	(81)	144 山本 凌誠 (長野吉田)
	(81)	145 野村 拓海 (篠ノ井犀峽)

令和5年度長野県高等学校総合体育大会バドミントン競技北信大会 女子学校対抗予選

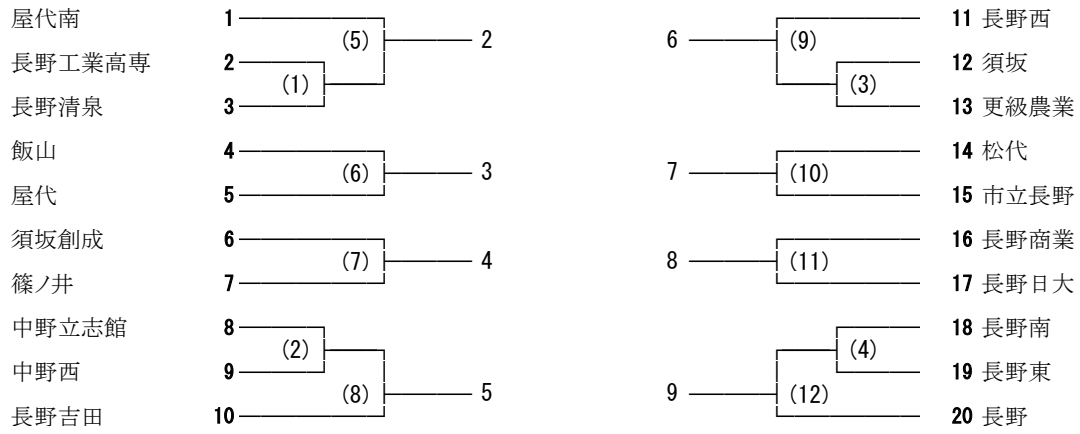

令和5年度長野県高等学校総合体育大会バドミントン競技北信大会 女子ダブルス予選

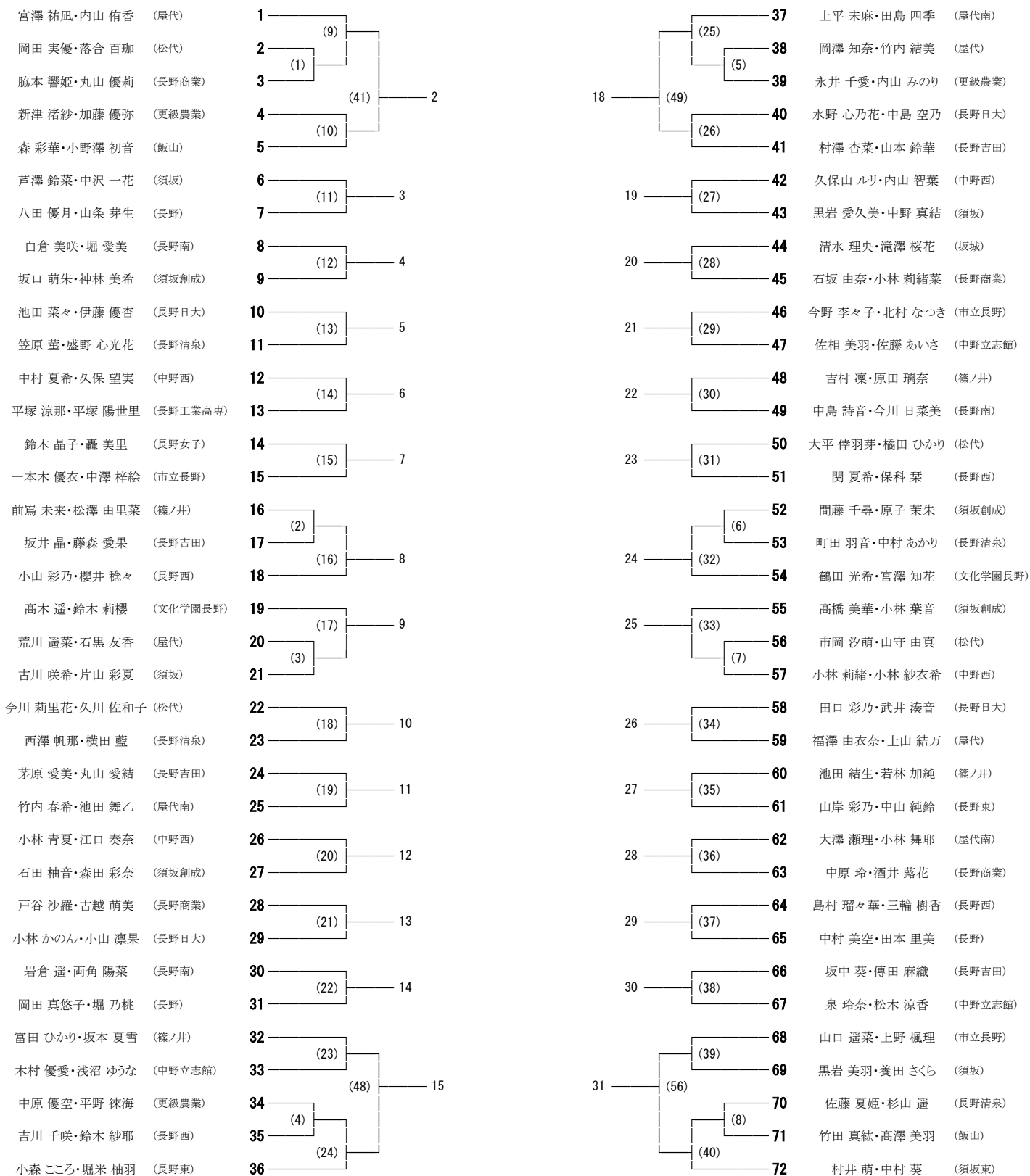

令和5年度長野県高等学校総合体育大会バドミントン競技北信大会 女子シングルス予選

横田 藍 (長野清泉)	1	— (54) —	2	34	— (70) —	60	戸谷 沙羅 (長野商業)
大橋 由奈 (篠ノ井)	2					(1)	61
石黒 友香 (屋代)	3	— (2) —	3	35	— (29) —	62	北沢 ののか (長野清泉)
根津 夏風香 (市立長野)	4					(2)	63
上平 未麻 (屋代南)	5	— (3) —	4	36	— (30) —	64	坂本 夏雪 (篠ノ井)
岡田 実優 (松代)	6					(3)	65
芦澤 鈴菜 (須坂)	7	— (4) —	5	37	— (31) —	66	櫻井 稔々 (長野西)
村澤 杏菜 (長野吉田)	8					(4)	67
浅沼 ゆうな (中野立志館)	9	— (5) —	6	38	— (32) —	68	堀 愛美 (長野南)
鈴木 晶子 (長野女子)	10					(5)	69
酒井 蒔花 (長野商業)	11	— (6) —	7	39	— (33) —	70	北村 なつき (市立長野)
竹田 真紘 (飯山)	12					(6)	71
坂口 萌朱 (須坂創成)	13	— (7) —	8	40	— (34) —	72	中沢 一花 (須坂)
山岸 彩乃 (長野東)	14					(7)	73
池田 菜々 (長野日大)	15	— (8) —	9	41	— (74) —	74	山本 鈴華 (長野吉田)
小山 彩乃 (長野西)	16					(8)	75
盛野 心光花 (長野清泉)	17	— (9) —	11	43	— (36) —	76	柳沢 真莉佳 (篠ノ井)
白倉 美咲 (長野南)	18					(9)	77
堀 乃桃 (長野)	19	— (10) —	12	44	— (37) —	78	武井 湊音 (長野日大)
中原 優空 (更級農業)	20					(10)	79
岡澤 知奈 (屋代)	21	— (11) —	13	45	— (38) —	80	平塚 涼那 (長野工業高专)
有住 悠 (文化学園長野)	22					(11)	81
今野 李々子 (市立長野)	23	— (12) —	14	46	— (39) —	82	神林 美希 (須坂創成)
池田 陽菜 (中野西)	24					(12)	83
畔上 優凜 (篠ノ井)	25	— (13) —	16	47	— (77) —	84	杉山 遥 (長野清泉)
傳田 麻織 (長野吉田)	26					(13)	85
養田 さくら (須坂)	27	— (14) —	18	50	— (78) —	86	佐藤 あいさ (中野立志館)
佐藤 祐菜 (飯山)	28					(14)	87
高橋 美華 (須坂創成)	29	— (15) —	19	51	— (42) —	88	清水 理央 (坂城)
両角 陽菜 (長野南)	30					(15)	89
大内 晴香 (中野西)	31	— (16) —	20	52	— (43) —	90	山守 由真 (松代)
加藤 優弥 (更級農業)	32					(16)	91
丸山 優莉 (長野商業)	33	— (17) —	21	53	— (44) —	92	伊藤 優杏 (長野日大)
池田 結生 (篠ノ井)	34					(17)	93
滝澤 桜花 (坂城)	35	— (18) —	22	54	— (45) —	94	渡辺 咲季 (中野西)
小野澤 初音 (飯山)	36					(18)	95
安藤 愛夏 (長野俊英)	37	— (19) —	23	56	— (81) —	96	三輪 樹香 (長野西)
平塚 陽世里 (長野工業高专)	38					(19)	97
泉 玲奈 (中野立志館)	39	— (20) —	24	57	— (47) —	98	小林 葉音 (須坂創成)
島村 瑠々華 (長野西)	40					(20)	99
田口 彩乃 (長野日大)	41	— (21) —	25	58	— (48) —	100	中野 真結 (須坂)
黒岩 愛久美 (須坂)	42					(21)	101
市岡 汐萌 (松代)	43	— (22) —	26	59	— (49) —	102	田近 愛梨 (市立長野)
茅原 愛美 (長野吉田)	44					(22)	103
石坂 由奈 (長野商業)	45	— (23) —	27	60	— (50) —	104	坂中 葵 (長野吉田)
佐相 美羽 (中野立志館)	46					(23)	105
永井 千愛 (更級農業)	47	— (24) —	28	61	— (51) —	106	竹内 結美 (屋代)
内山 侑香 (屋代)	48					(24)	107
西澤 時世 (市立長野)	49	— (25) —	29	62	— (52) —	108	黒岩 美羽 (須坂)
堀米 柚羽 (長野東)	50					(25)	109
八田 優月 (長野)	51	— (26) —	30	63	— (85) —	110	森 彩華 (飯山)
大平 倅羽芽 (松代)	52					(26)	111
石田 柚音 (須坂創成)	53	— (27) —	31	63	— (53) —	112	高崎 莉緒 (坂城)
佐藤 夏姫 (長野清泉)	54					(27)	113
小林 かのん (長野日大)	55	— (28) —	31	63	— (85) —	114	岡田 真悠子 (長野)
関 夏希 (長野西)	56					(28)	115
宮坂 舞夏 (屋代南)	57	— (29) —	31	63	— (85) —	116	志村 悠 (長野工業高专)
西村 仁那 (長野南)	58					(29)	117
下田 智恵美 (中野西)	59	(29)					

令和5年度長野県高等学校総合体育大会バドミントン競技北信大会 男子学校対抗本選

長野商業

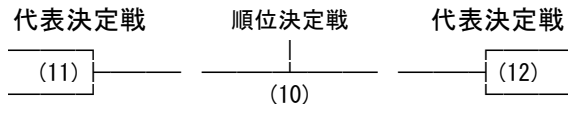
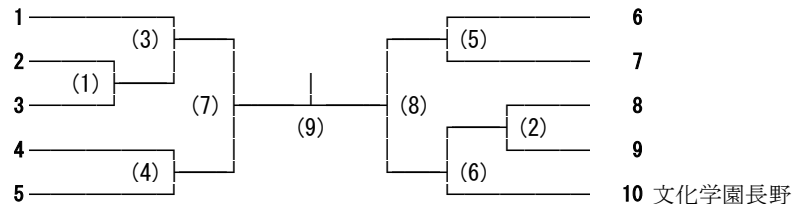

令和5年度長野県高等学校総合体育大会バドミントン競技北信大会 男子ダブルス本選

山田 修平・唐木 伸 (長野商業)

手島 柊人・米持 俊亮 (文化学園長野)

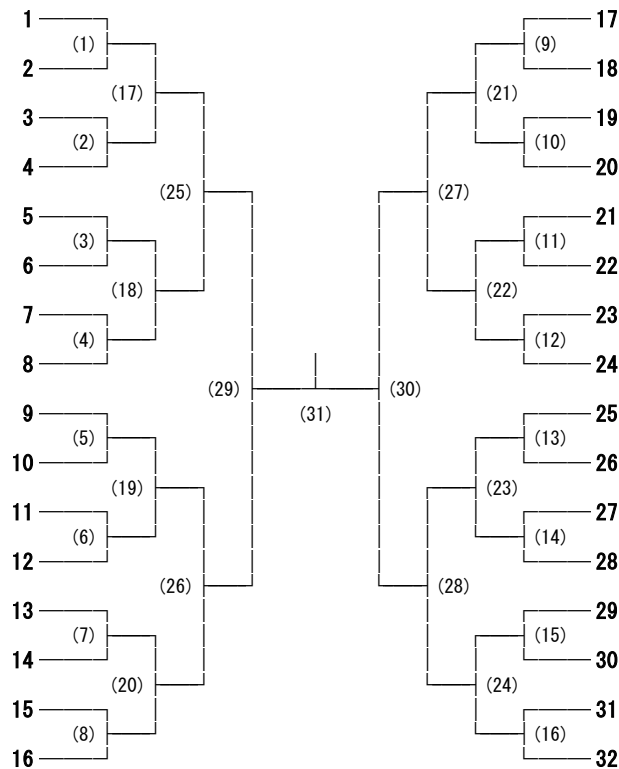

木下 奈夏・福島 颯斗 (長野商業)

令和5年度長野県高等学校総合体育大会バドミントン競技北信大会 男子シングルス本選

山田 修平 (長野商業)

唐木 伸 (長野商業)

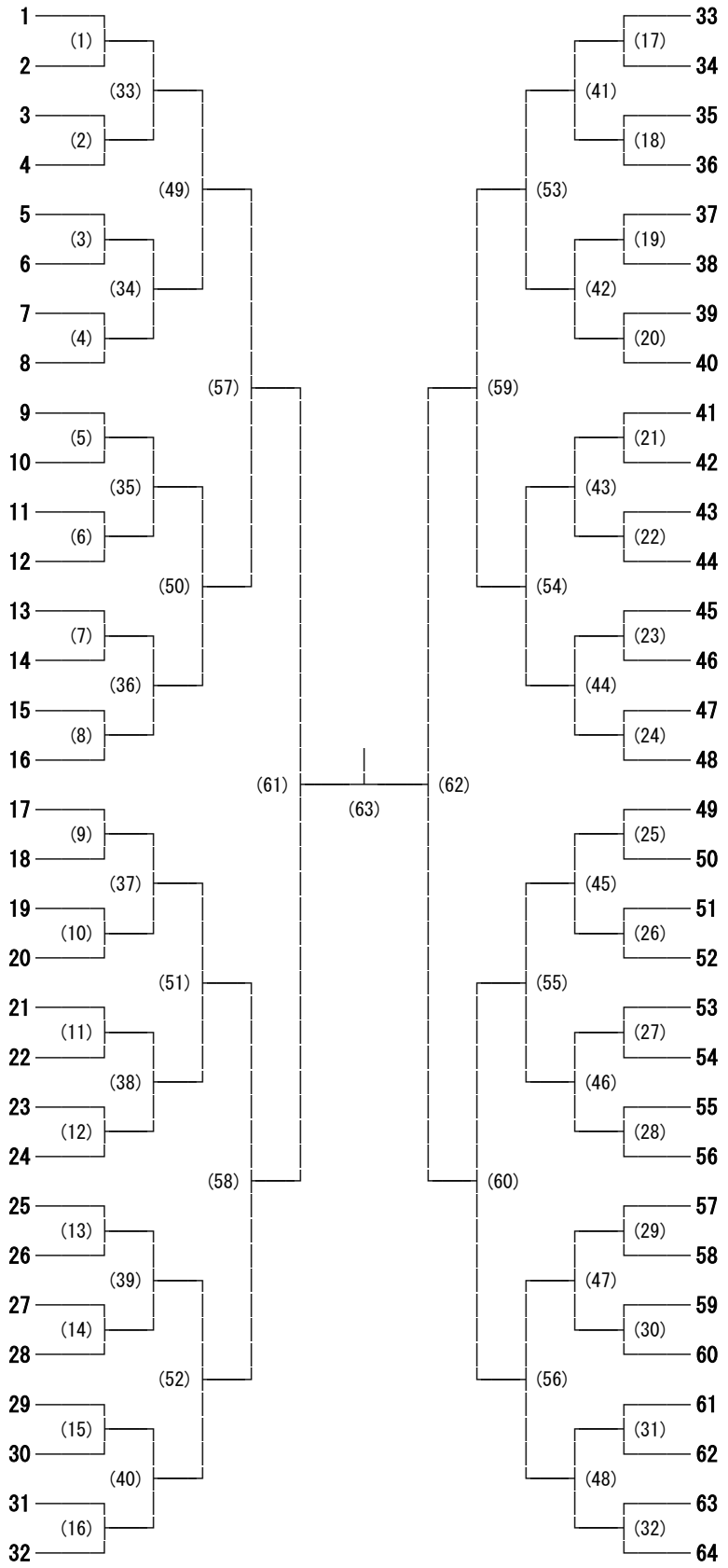

保坂 陵斗 (長野商業)

米持 俊亮 (文化学園長野)

吉瀬 天優 (文化学園長野)

手島 柊人 (文化学園長野)

福島 颯斗 (長野商業)

令和5年度長野県高等学校総合体育大会バドミントン競技北信大会 女子学校対抗本選

文化学園長野

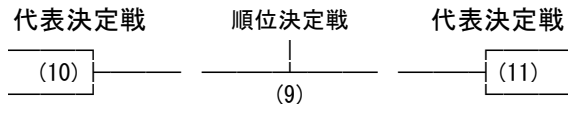
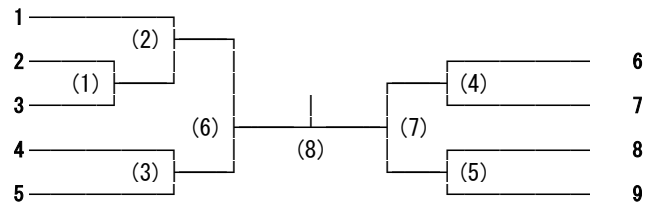

令和5年度長野県高等学校総合体育大会バドミントン競技北信大会 女子ダブルス本選

山口 あずさ・阿部 心春 (文化学園長野)

小淵 彩乃・小池 咲彩 (長野)

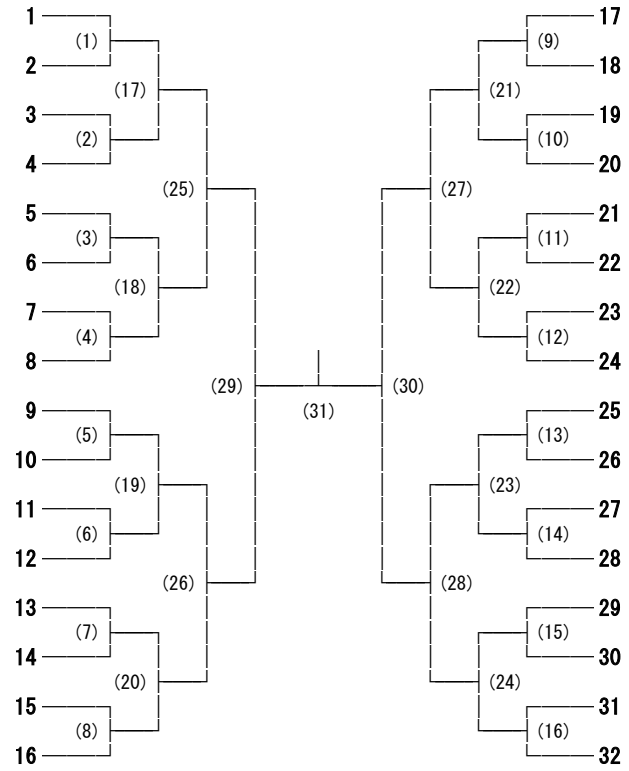

稲原 美称・吉岡 留奈 (文化学園長野)

令和5年度長野県高等学校総合体育大会バドミントン競技北信大会 女子シングルス本選

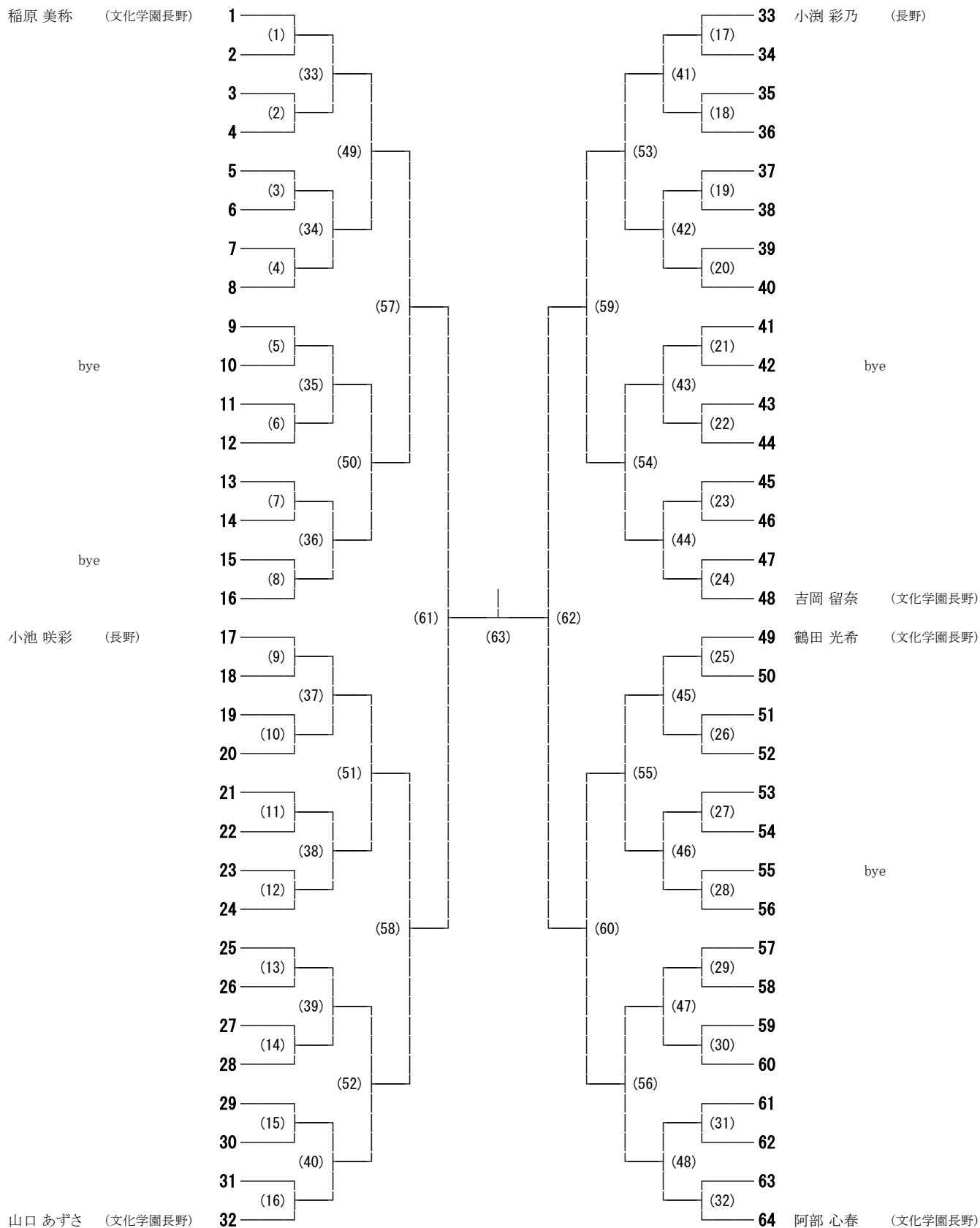

北信高校総体 栄光の足跡(過去12年)

		男子				女子			
		1	2	3	3	1	2	3	3
H23 (2011)	団体	松代	長野商業	長野	長野吉田	文化学園長野	須坂	中野西	長野
	複	久保田智也	原亮太郎	安藤祐太	古山隆浩	東城 碧	山川莉歩	牛木桃子	坂田実乃里
		宮澤弘治 (長野商業)	杉山雅志 (長野商業)	小林凌介 (松代)	久保田純平 (長野商業)	高澤優菜 (文大長野)	小平安佳里 (文化学園)	遠藤綾乃 (長野)	渋川真結 (文化学園)
単	宮澤弘治 (長野商業)	安藤祐太 (松代)	深澤雄介 (篠ノ井)	久保田純平 (長野商業)	山川莉歩 (文化学園)	東城 碧 (文化学園)	坂田実乃里 (文化学園)	小平安佳里 (文化学園)	
H24 (2012)	団体	松代	長野商業	長野	長野吉田	文化学園長野	長野西	須坂商業	長野商業
	複	原亮太郎	山田駿介	森 建人	谷澤敬斗	山川莉歩	渡邊葵理子	坂田実乃里	米倉夏子
		杉山雅志 (長野商業)	下平周也 (長野)	安藤淳也 (松代)	井沢大志 (長野商業)	小平安佳里 (文化学園)	渋川真結 (文化学園)	宮川莉緒 (文化学園)	丸山 愛 (長野西)
単	森 建人 (松代)	杉山雅志 (長野商業)	原亮太郎 (長野商業)	井沢大志 (長野商業)	小平安佳里 (文化学園)	青木 結 (文化学園)	市川麻弥 (須坂商業)	滝沢智慧 (長野商業)	
H25 (2013)	団体	松代	長野商業	長野	長野吉田	学園長野	須坂商業	長野商業	市立長野
	複	森 建人	原亮太郎	谷澤敬斗	山田壮太	小平安佳里	西原日菜子	滝沢智慧	小林加奈
		安藤淳也 (松代)	杉山雅志 (長野商業)	井沢大志 (長野商業)	滝澤善史 (長野高専)	青木 結 (文化学園)	正木励奈 (文化学園)	倉嵩花奈 (長野商業)	遠藤誌歩 (市立長野)
単	森 建人 (松代)	原亮太郎 (長野商業)	松崎孝輔 (飯山)	山田壮太 (長野高専)	小平安佳里 (文化学園)	青木 結 (文化学園)	市川麻弥 (須坂商業)	滝沢智慧 (長野商業)	
H26 (2014)	団体	長野商業	長野吉田	長野高専	長野吉田	学園長野	長野日大	長野	長野商業
	複	味岡航聖	鈴木綾太	金子拓真	宮嶋優太	青木 結	牛木鮎子	荒井菜子	栗原 萌
		井上宥希 (長野商業)	中澤賢史 (長野)	藤沢颯人 (長野吉田)	倉澤陽輔 (市立長野)	西原日菜子 (文化学園)	小林万希子 (長野)	富澤理沙子 (長野清泉)	高橋侑希 (文化学園)
単	宮嶋優太 (市立長野)	安藤拓実 (長野商業)	山田壮太 (長野高専)	田原和広 (長野工業)	正木励奈 (文化学園)	青木 結 (文化学園)	栗原 萌 (文化学園)	高橋侑希 (文化学園)	
H27 (2015)	団体	長野商業	長野吉田	中野立志館	長野日大	学園長野	市立長野	長野	長野商業
	複	井上宥希	座光寺直人	長田翼佐	宮内友也	栗原 萌	佐藤 麗	中村 英	小林万希子
		原 峻章 (長野商業)	寺澤 巧 (長野商業)	吉澤準弥 (長野商業)	横田和樹 (長野商業)	高橋侑希 (文化学園)	玉村未波 (文化学園)	坂本麻衣 (長野商業)	矢島沙織 (長野)
単	寺澤 巧 (長野商業)	座光寺直人 (長野商業)	横田和樹 (長野商業)	中澤賢史 (長野)	高橋侑希 (文化学園)	小林万希子 (長野)	佐藤 麗 (文化学園)	伊藤千晶 (文化学園)	
H28 (2016)	団体	長野商業	長野吉田	長野日大	長野東	学園長野	長野商業	市立長野	長野
	複	座光寺直人	安藤拓実	横田和樹	宮内友也	高橋侑希	栗原 萌	松本彩花	坂本麻衣
		寺澤 巧 (長野商業)	原 峻章 (長野商業)	宮坂敦也 (長野商業)	吉澤準弥 (長野商業)	佐藤 麗 (学園長野)	川井有珠 (学園長野)	坂本亜衣 (市立長野)	中村 英 (長野商業)
単	安藤拓実 (長野商業)	座光寺直人 (長野商業)	寺澤 巧 (長野商業)	横田和樹 (長野商業)	高橋侑希 (学園長野)	伊藤千晶 (学園長野)	川井有珠 (学園長野)	佐藤 麗 (学園長野)	
H29 (2017)	団体	長野商業	市立長野	長野日大	長野西	学園長野	長野商業	市立長野	長野西
	複	寺澤 巧	上條龍也	竹内 悠生	丸山 玲伊	玉村 未波	伊藤千晶	原山 葵	星沢 美琴
		宮坂 敦也 (長野商業)	太田知志 (長野商業)	熊谷 悠吾 (長野商業)	高嶋 健人 (学園長野)	佐藤 麗 (学園長野)	川井有珠 (学園長野)	清水 真奈 (長野日大)	大塚 果穂 (市立長野)
単	竹内 悠生 (長野商業)	寺澤 巧 (長野商業)	宮坂 敦也 (長野商業)	熊谷 悠吾 (長野商業)	佐藤 麗 (学園長野)	川井有珠 (学園長野)	伊藤千晶 (学園長野)	和田 あお葉 (長野商業)	
H30 (2018)	団体	長野商業	長野日大	市立長野	長野東	学園長野	市立長野	長野商業	長野
	複	熊谷 悠吾	丸山 玲伊	小林 陸	高嶋 健人	太田捺美香	上野 結梨	加藤里菜	大塚 果穂
		宇治大翔 (長野商業)	滝澤大士朗 (長野商業)	丸山 侑大 (長野日大)	内河 涼介 (長野商業)	物部 咲月 (学園長野)	永見 多映 (学園長野)	河西 紅花 (学園長野)	市橋 璃奈 (市立長野)
単	熊谷 悠吾 (長野商業)	宇治大翔 (長野商業)	宮内 星河 (長野商業)	柳澤 知哉 (長野商業)	太田捺美香 (学園長野)	加藤里菜 (学園長野)	矢島 春菜 (長野)	物部 咲月 (学園長野)	
R1 (2019)	団体	長野商業	市立長野	長野工業	長野日大	学園長野	市立長野	長野商業	長野
	複	熊谷 悠吾	宮内 星河	仁科 潤海	阿部 響太	太田捺美香	加藤里菜	加藤里菜	矢島 春菜
		宇治大翔 (長野商業)	田尻 敦都 (長野商業)	丸山 祐宇 (長野商業)	齋藤 樹 (長野商業)	物部 咲月 (学園長野)	永見 多映 (学園長野)	上野 結梨 (学園長野)	水上 想世 (長野)
単	熊谷 悠吾 (長野商業)	宮内 星河 (長野商業)	仁科 潤海 (長野商業)	内河 柁介 (長野商業)	矢島 春菜 (長野)	太田捺美香 (学園長野)	物部 咲月 (学園長野)	永見 多映 (学園長野)	
R2 (2020)	コロナウイルス感染拡大防止のため中止 (全国高校総体も中止)								
R3 (2021)	団体	長野商業	学園長野	市立長野	須坂創成	学園長野	長野商業	須坂創成	長野商業
	複	内河柁介	中澤翼	唐木伸	静谷祐杜	代田楓子	小林茉莉花	山口あずさ	水上 想世
		山田航平 (長野商業)	立岩拓実 (学園長野)	木下奈夏 (長野商業)	北澤祐希 (学園長野)	原咲織 (学園長野)	滝沢杏菜 (学園長野)	稲原美称 (学園長野)	小濑彩乃 (長野)
単	内河柁介 (長野商業)	山田航平 (長野商業)	山田修平 (長野商業)	中澤翼 (学園長野)	代田楓子 (学園長野)	小林茉莉花 (学園長野)	水上 想世 (長野)	田中舞 (長野俊英)	
R4 (2022)	団体	長野商業	学園長野	須坂創成	長野吉田	学園長野	長野西	長野	長野吉田
	複	山田修平	木下奈夏	吉瀬天優	山崎 柚	代田楓子	原咲織	山口あずさ	阿部心春
		唐木伸 (長野商業)	福島颯斗 (長野商業)	手島柁人 (学園長野)	大和真拓 (学園長野)	小林茉莉花 (学園長野)	滝沢杏菜 (学園長野)	稲原美称 (学園長野)	吉岡留奈 (長野)
単	山田修平 (長野商業)	唐木伸 (長野商業)	福島颯斗 (長野商業)	木下奈夏 (長野商業)	代田楓子 (学園長野)	小林茉莉花 (学園長野)	滝沢杏菜 (学園長野)	原咲織 (学園長野)	

注意!

- 頭頸部や顔面に強い衝撃を受けた時は
- ◇安静にし、すぐに専門医の診察を!
- ◇本人が「大丈夫」と言っても競技に復帰させない!

※意識があっても生命にかかわる場合があります

頭頸部外傷事故発生時の対応フローチャート

スポーツによる脳震盪は、意識障害や健忘がなく、頭痛や気分不良などだけのこともある。
後述「スポーツによる脳損傷を予防するための提言」より

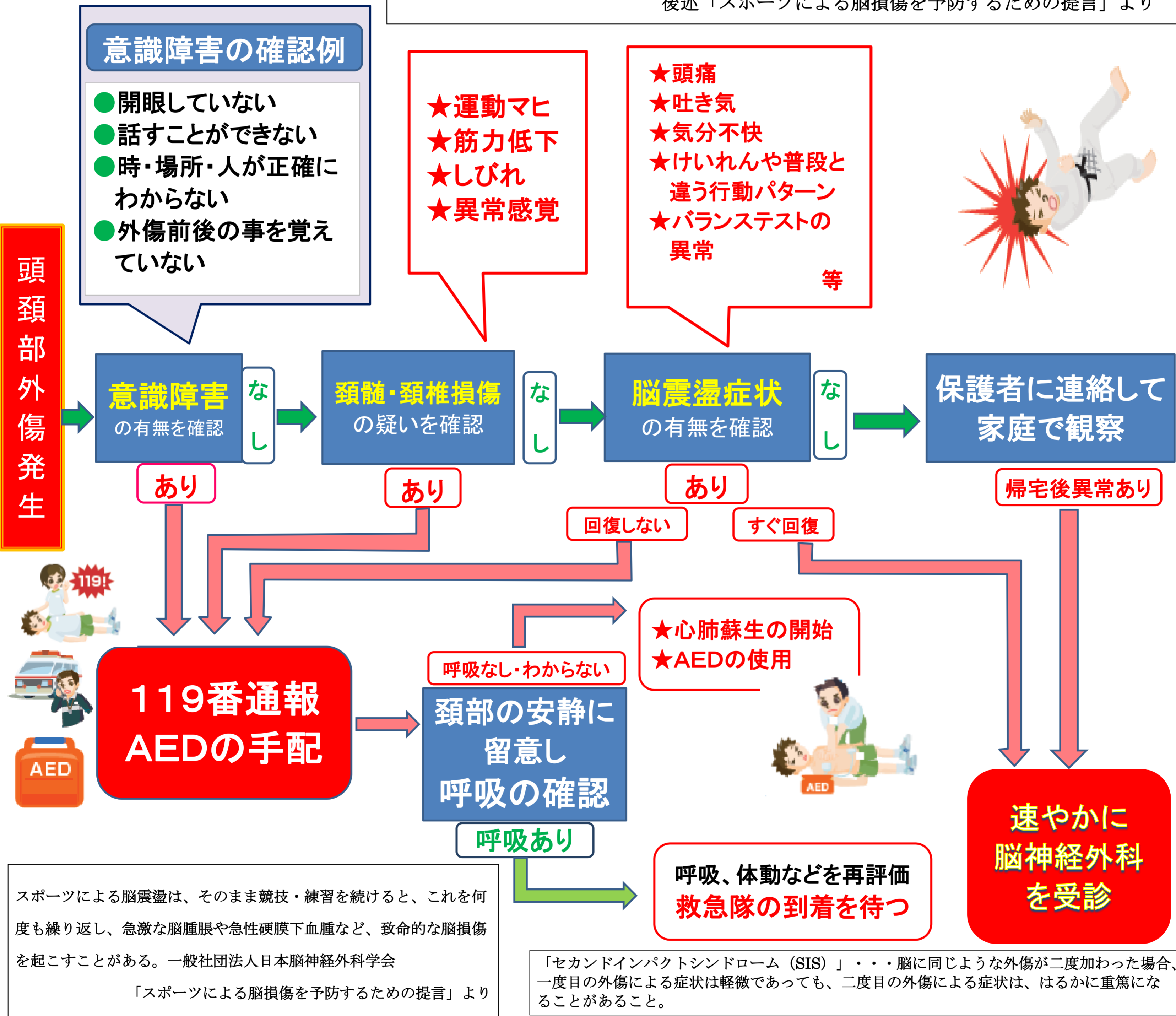

スポーツによる脳震盪は、そのまま競技・練習を続けると、これを何度も繰り返し、急激な脳腫脹や急性硬膜下血腫など、致命的な脳損傷を起こすことがある。一般社団法人日本脳神経外科学会
「スポーツによる脳損傷を予防するための提言」より

「セカンドインパクトシンドローム (SIS)」・・・脳に同じような外傷が二度加わった場合、一度目の外傷による症状は軽微であっても、二度目の外傷による症状は、はるかに重篤になることがあること。

フローチャートは、独立行政法人日本スポーツ振興センター『スポーツ事故防止ハンドブック』より
監修:長野県日体協公認スポーツドクター協議会
作成:長野県教育委員会事務局スポーツ課学校体育係

「あたま」や「かお」をつよくぶつけたときには、
すぐに先生につたえよう!
むりをしてうごかずに、そのばで休んでいよう!