

令和5年度北信高等学校新人体育大会バドミントン競技 男子学校対抗予選

飯山	1	3	2	6	0	12 中野西	
長野工業高専	2	(7) 2	1	7	(11) 3	13 更級農業	
長野南	3	(1) 3	3	8	3	(4) 2	14 長野俊英
須坂	4	1	3	9	3	3	15 長野
長野吉田	5	(8) 3	4	10	3	0	(5) 16 屋代南
市立長野	6	2	4	11	2	(12)	17 長野日大
北部	7	(9) 0	3	12	3	(13)	18 長野工業
長野西	8	(2) 3	5	13	1	(14)	19 中野立志館
長野東	9	3	5	14	3	3	20 屋代
下高井農林	10	(3) 0	3	15	3	0	(6) 21 須坂東
須坂創成	11	(10) 3	3	16	2	(14)	22 篠ノ井

令和5年度北信高等学校新人体育大会バドミントン競技 女子学校対抗予選

屋代	1 ————— 3 (4) ————— 2	6 ————— 3 (8) ————— 10 市立長野
松代	2 ————— 3 (1) ————— 1	1 ————— 1 (2) ————— 11 中野西
須坂	3 ————— 2	3 ————— 3 1 ————— 12 長野南
中野立志館	4 ————— 0 (5) ————— 3	7 ————— 1 (9) ————— 13 篠ノ井
長野商業	5 ————— 3	3 ————— 3 1 ————— 14 長野吉田
長野西	6 ————— 3 (6) ————— 4	8 ————— 3 (10) ————— 15 長野工業高専
飯山	7 ————— 0	1 ————— 1 (11) ————— 16 屋代南
更級農業	8 ————— 0 (7) ————— 5	3 ————— 3 3 ————— 17 長野日大
須坂創成	9 ————— 3	3 ————— 1 (3) ————— 18 長野清泉
		1 ————— 1 (11) ————— 19 長野

令和5年度北信高等学校新人体育大会バドミントン競技 女子ダブルス予選

戸谷 真心・宮田 玲美 (中野立志館)	1	2	0	35	中村 葵・中島 華連 (須坂東)	
渡辺 咲季・吉田 慈 (中野西)	2	(5) 2	2	0 (21)	36	海野 仁美・下平 花歩 (篠ノ井)
福島 みひろ・松久 佳央 (長野清泉)	3	(1) 0	0	2 (3)	37	西澤 秋乃・藤沢 緋奈子 (須坂)
中島 空乃・松田 清礼 (長野日大)	4	(37) 2	2	0 (45)	38	中原 優空・加藤 優弥 (更級農業)
松島 陽菜・柴崎 由衣 (屋代南)	5	(6) 0	0	2 (22)	39	今川 莉里花・久川 佐和子 (松代)
永井 愛心・本藤 花野 (須坂)	6	2	3	2 (23)	40	水野 心乃花・長林 杏 (長野日大)
高木 悠月・橋田 ひかり (松代)	7	(7) 0	0	1 (23)	41	森田 あかり・生稲 結衣 (長野西)
小島 咲和・下崎 さやか (長野西)	8	0	4	0 (24)	42	小根澤 悠希・小田切 翔子 (長野清泉)
滝澤 由捺・村松 美羽 (長野南)	9	(8) 2	2	2 (24)	43	轟 愛実・師田 ねね (長野商業)
神林 美希・坂口 萌朱 (須坂創成)	10	2	5	2 (25)	44	傳田 麻織・宮澤 凜帆 (長野吉田)
齊藤 陽夏花・緑川 凜香 (屋代)	11	(9) 0	0	0 (25)	45	松山 安美香・山邊 苺希 (長野南)
石田 結香・山崎 真子 (市立長野)	12	0	6	0 (26)	46	中澤 花耀・中澤 ひなこ (長野)
小山 瑞生・唐木沢 奈瑠美 (篠ノ井)	13	(10) 2	2	2 (26)	47	渡邊 優花・吉富 真生 (須坂創成)
堀 乃桃・田本 里美 (長野)	14	2	7	2 (27)	48	内山 侑香・塩入 唯加 (屋代)
金井 涼華・黒崎 陽菜 (更級農業)	15	(11) 0	0	0 (27)	49	大内 晴香・池田 陽菜 (中野西)
小川 藍子・岩崎 真莉菜 (長野吉田)	16	0	8	0 (28)	50	宮川 小夜・須藤 優奈 (飯山)
石坂 由奈・三好 香那 (長野商業)	17	(12) 2	2	2 (28)	51	田近 愛梨・坂本 結 (市立長野)
櫻井 愁々・三輪 樹香 (長野西)	18	2	9	2 (29)	52	平塚 涼那・平塚 陽世里 (長野工業高専)
種岡 向日葵・杉山 恵奈 (長野)	19	(13) 0	0	0 (29)	53	田京 心・鈴木 更彩 (市立長野)
村松 陽菜・鎌田 萌 (屋代南)	20	0	10	2 (30)	54	吉川 千咲・鈴木 紗耶 (長野西)
松村 遙香・中村 葵 (中野西)	21	(14) 2	2	0 (30)	55	羽片 友梨・戸井田 結奈 (須坂創成)
小林 かのん・小山 凜果 (長野日大)	22	2	11	2 (31)	56	藤本 詩季・吉原 光留 (篠ノ井)
大日方 佐羽・岡田 麻央 (長野吉田)	23	(15) 1	0	0 (31)	57	町田 羽音・中村 あかり (長野清泉)
西澤 莓紅・水出 花香 (坂城)	24	0	12	0 (32)	58	佐相 美羽・佐藤 あいさ (中野立志館)
土山 結万・横田 佳音 (屋代)	25	(16) 2	2	2 (32)	59	小林 莉緒菜・丸山 優莉 (長野商業)
青柳 澄佳・徳武 葵々花 (市立長野)	26	2	13	2 (33)	60	今川 日菜美・中島 詩音 (長野南)
須田 美里・上平 真麻 (松代)	27	(17) 0	0	0 (33)	61	丸山 初夏・芦田 雪乃 (飯山)
武井 心那・鈴木 春音 (篠ノ井)	28	0	14	0 (34)	62	小林 紗衣希・山岸 柚菜 (中野西)
小林 真緒・廣田 奈緒 (長野商業)	29	(18) 2	2	2 (34)	63	中村 美空・川端 在 (長野)
吉越 珠実・頼田 彩音 (飯山)	30	2	0	2 (35)	64	児島 紗江・神津 美莉亜 (屋代南)
鷹野 未空・渡辺 あさひ (長野東)	31	(19) 0	0	0 (52)	65	松本 羽奏・長張 日向花 (須坂)
宮本 心・吉田 歩未 (長野南)	32	0	15	2 (35)	66	久保 初果・石坂 奏 (長野東)
羽生田 夢七・櫻井 杏樹 (須坂創成)	33	(2) 0	0	0 (4)	67	若林 菜夏・瀧澤 はな (長野日大)
久保田 陽菜・笠原 薫 (長野清泉)	34	(20) 2	2	1 (36)	68	森田 妃菜・神林 遥香 (長野吉田)

令和5年度北信高等学校新人体育大会バドミントン競技 女子シングルス予選

吉原 光留 (篠ノ井)	1	0	2
中島 詩音 (長野南)	2	2	2
加藤 優弥 (更級農業)	3	0	2
吉越 珠実 (飯山)	4	0	3
師田 ねね (長野商業)	5	2	3
高木 悠月 (松代)	6	0	4
内山 侑香 (屋代)	7	2	4
吉富 真生 (須坂創成)	8	2	5
石田 結香 (市立長野)	9	0	5
傳田 麻織 (長野吉田)	10	2	6
森田 あかり (長野西)	11	0	6
小林 かのん (長野日大)	12	2	7
長張 日向花 (須坂)	13	0	7
北沢 ののか (長野清泉)	14	0	8
児島 紗江 (屋代南)	15	2	8
三輪 樹香 (長野西)	16	2	9
宮川 小夜 (飯山)	17	2	0
松島 陽菜 (屋代南)	18	1	0
渡辺 あさひ (長野東)	19	2	11
町田 羽音 (長野清泉)	20	1	11
瀧澤 はな (長野日大)	21	0	12
堀 乃桃 (長野)	22	2	12
小林 莉緒菜 (長野商業)	23	2	13
佐藤 あいさ (中野立志館)	24	0	13
安藤 愛夏 (長野俊英)	25	2	14
久保 望実 (中野西)	26	0	14
下平 花歩 (篠ノ井)	27	2	0
藤澤 伶衣 (屋代)	28	1	15
村松 美羽 (長野南)	29	2	15
久川 佐和子 (松代)	30	0	18
久保 初果 (長野東)	31	0	2
小山 瑞生 (篠ノ井)	32	2	2
永井 愛心 (須坂)	33	2	19
岡田 麻央 (長野吉田)	34	0	19
宮田 玲美 (中野立志館)	35	0	20
横田 佳音 (屋代)	36	2	20
水野 心乃花 (長野日大)	37	2	21
山崎 庵璃 (中野西)	38	0	21
中村 美空 (長野)	39	2	22
吉川 千咲 (長野西)	40	0	22
西澤 莓紅 (坂城)	41	1	0
戸井田 結奈 (須坂創成)	42	2	24
平塚 陽世里 (長野工業高専)	43	2	24
石坂 由奈 (長野商業)	44	2	25
西澤 秋乃 (須坂)	45	0	0
山部 咲 (長野)	46	2	0
久保田 陽菜 (長野清泉)	47	2	27
中島 華連 (須坂東)	48	0	27
上平 真麻 (松代)	49	0	28
徳武 葵々花 (市立長野)	50	2	28
坂口 萌朱 (須坂創成)	51	2	29
鎌田 萌 (屋代南)	52	0	29
松山 安美香 (長野南)	53	2	30
浅沼 ゆうな (中野立志館)	54	0	30
芦田 雪乃 (飯山)	55	0	2
鈴木 葵葉 (長野吉田)	56	2	31
中村 夏希 (中野西)	57	0	31

34	0	58	鈴木 紗耶 (長野西)
	2	59	轟 愛実 (長野商業)
	2	60	中村 葵 (須坂東)
35	0	61	内山 智葉 (中野西)
	2	62	塩入 唯加 (屋代)
36	0	63	山崎 真子 (市立長野)
	2	64	田本 里美 (長野)
37	2	65	渡邊 優花 (須坂創成)
	0	66	丸山 瑚海 (長野清泉)
38	2	67	鷹野 未空 (長野東)
	1	68	村松 陽菜 (屋代南)
39	2	69	本藤 花野 (須坂)
	0	70	滝沢 美羽 (長野俊英)
40	0	71	西村 仁那 (長野南)
	2	72	平塚 涼那 (長野工業高専)
41	2	73	中島 空乃 (長野日大)
	0	74	宮原 冴佳 (長野)
	1	75	緑川 凜香 (屋代)
43	2	76	宮澤 凜帆 (長野吉田)
	0	77	佐相 美羽 (中野立志館)
44	0	78	傳田 美海 (中野西)
	2	79	三好 香那 (長野商業)
45	2	80	滝澤 由捺 (長野南)
	0	81	柴崎 由衣 (屋代南)
46	2	82	橘田 ひかり (松代)
	0	83	丸山 初夏 (飯山)
	2	84	唐木沢 奈瑠美 (篠ノ井)
47	2	85	金井 涼華 (更級農業)
	0	86	青柳 澄佳 (市立長野)
50	0	87	神津 美莉亜 (屋代南)
	2	88	藤津 絆奈子 (須坂)
	2	89	盛野 心光花 (長野清泉)
51	2	90	藤本 詩季 (篠ノ井)
	0	91	長林 杏 (長野日大)
52	0	92	須田 美里 (松代)
	2	93	羽片 友梨 (須坂創成)
53	2	94	櫻井 稔々 (長野西)
	0	95	水出 花香 (坂城)
54	2	96	頼田 彩音 (飯山)
	1	97	小林 青夏 (中野西)
	0	98	森田 妃菜 (長野吉田)
56	2	99	今川 日菜美 (長野南)
	2	100	土山 結万 (屋代)
57	2	101	神林 美希 (須坂創成)
	0	102	武井 心那 (篠ノ井)
58	2	103	生稲 結衣 (長野西)
	0	104	松本 羽奏 (須坂)
59	2	105	小山 凜果 (長野日大)
	1	106	大日方 佐羽 (長野吉田)
60	2	107	志村 悠 (長野工業高専)
	0	108	今川 莉里花 (松代)
61	2	109	丸山 優莉 (長野商業)
	0	110	今井 華南 (長野俊英)
62	2	111	戸谷 真心 (中野立志館)
	0	112	川端 在 (長野)
	1	113	須藤 優奈 (飯山)
63	2	114	石坂 奏 (長野東)
	2	115	笠原 董 (長野清泉)

令和5年度北信高等学校新人体育大会バドミントン競技 男子学校対抗本選

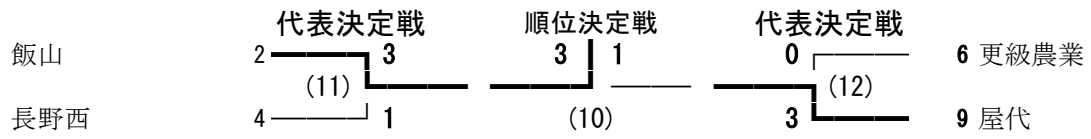
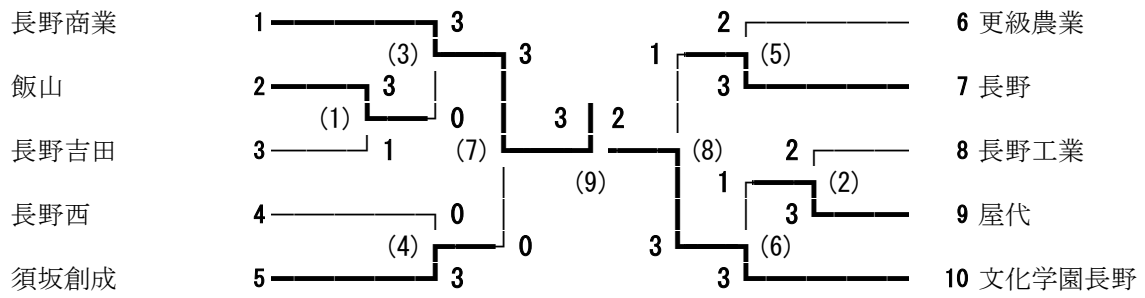

令和5年度北信高等学校新人体育大会バドミントン競技 男子ダブルス本選

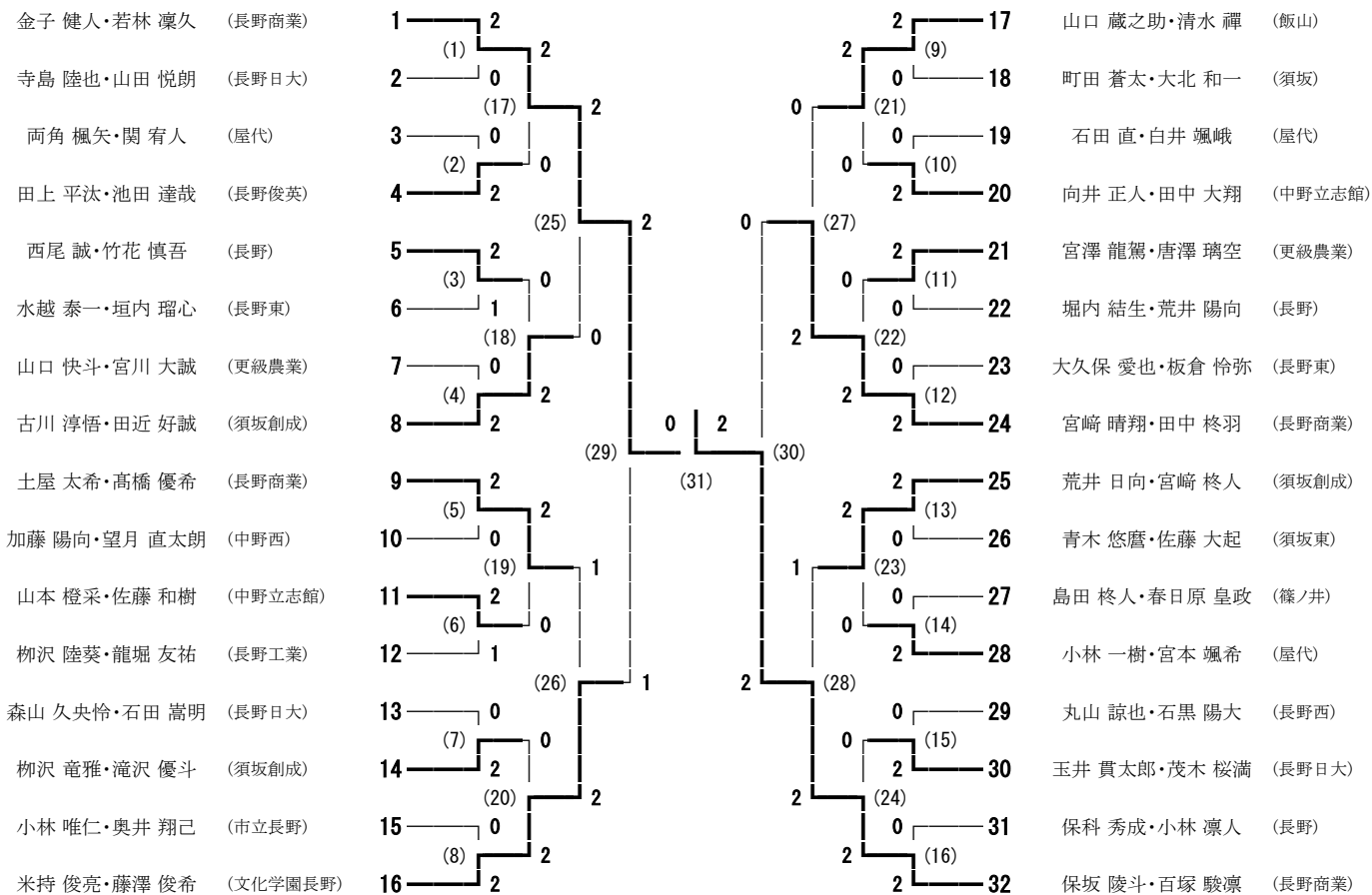

令和5年度北信高等学校新人体育大会バドミントン競技 男子シングルス本選

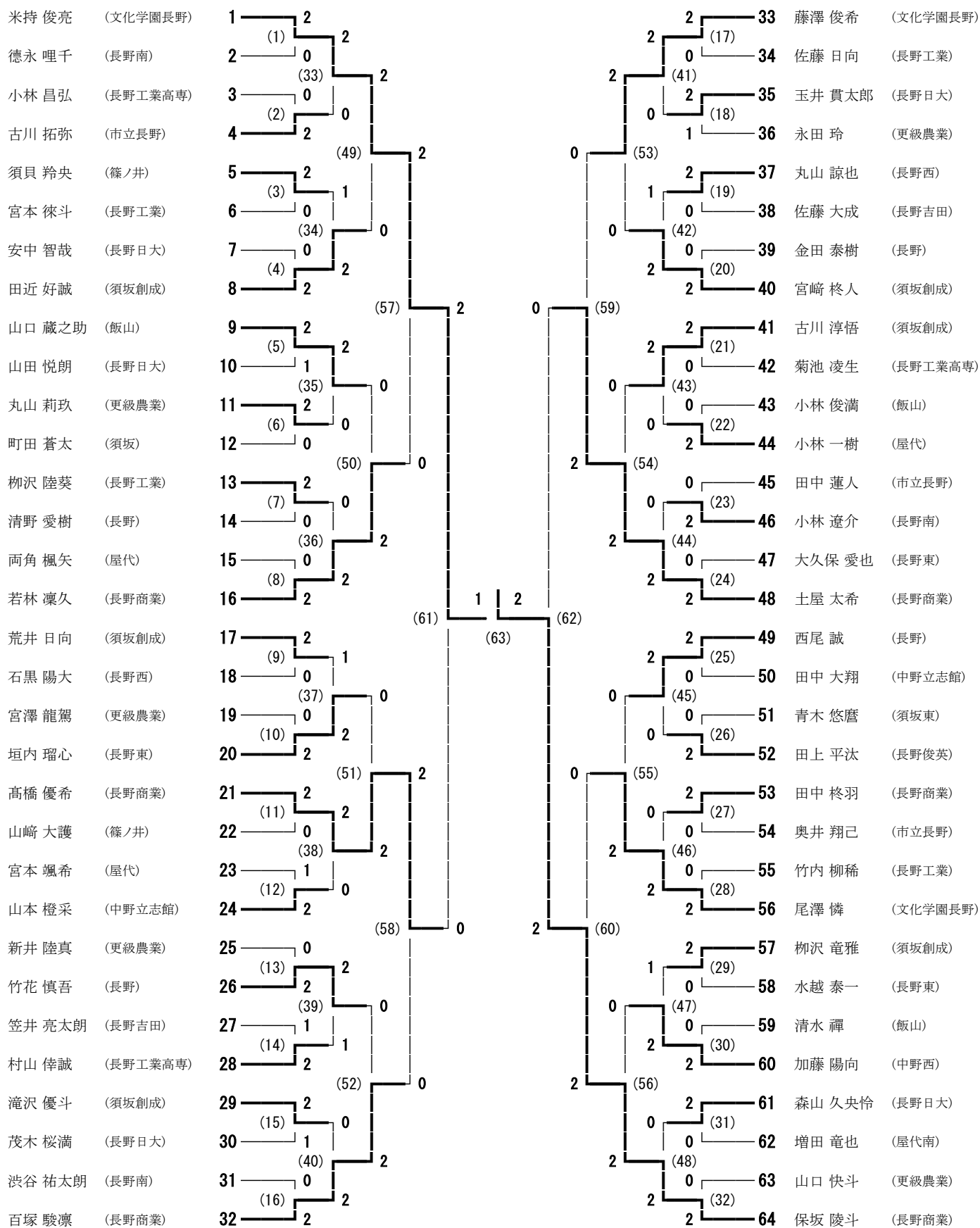

令和5年度北信高等学校新人体育大会バドミントン競技 女子学校対抗本選

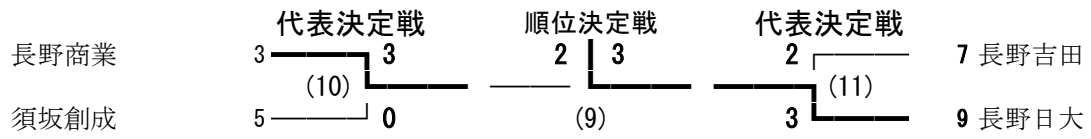
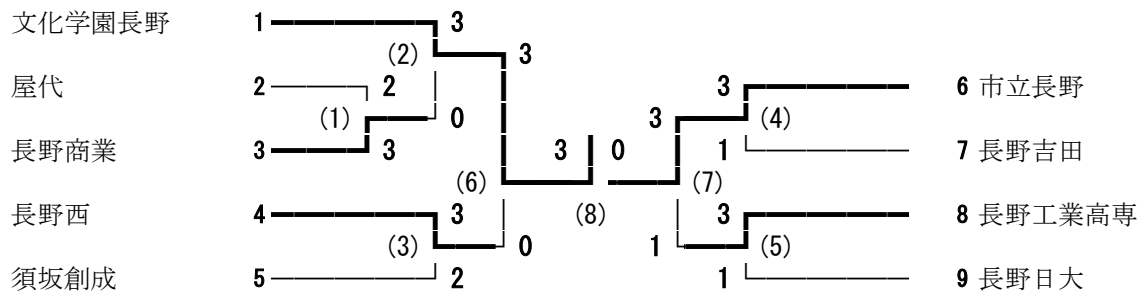

令和5年度北信高等学校新人体育大会バドミントン競技 女子ダブルス本選

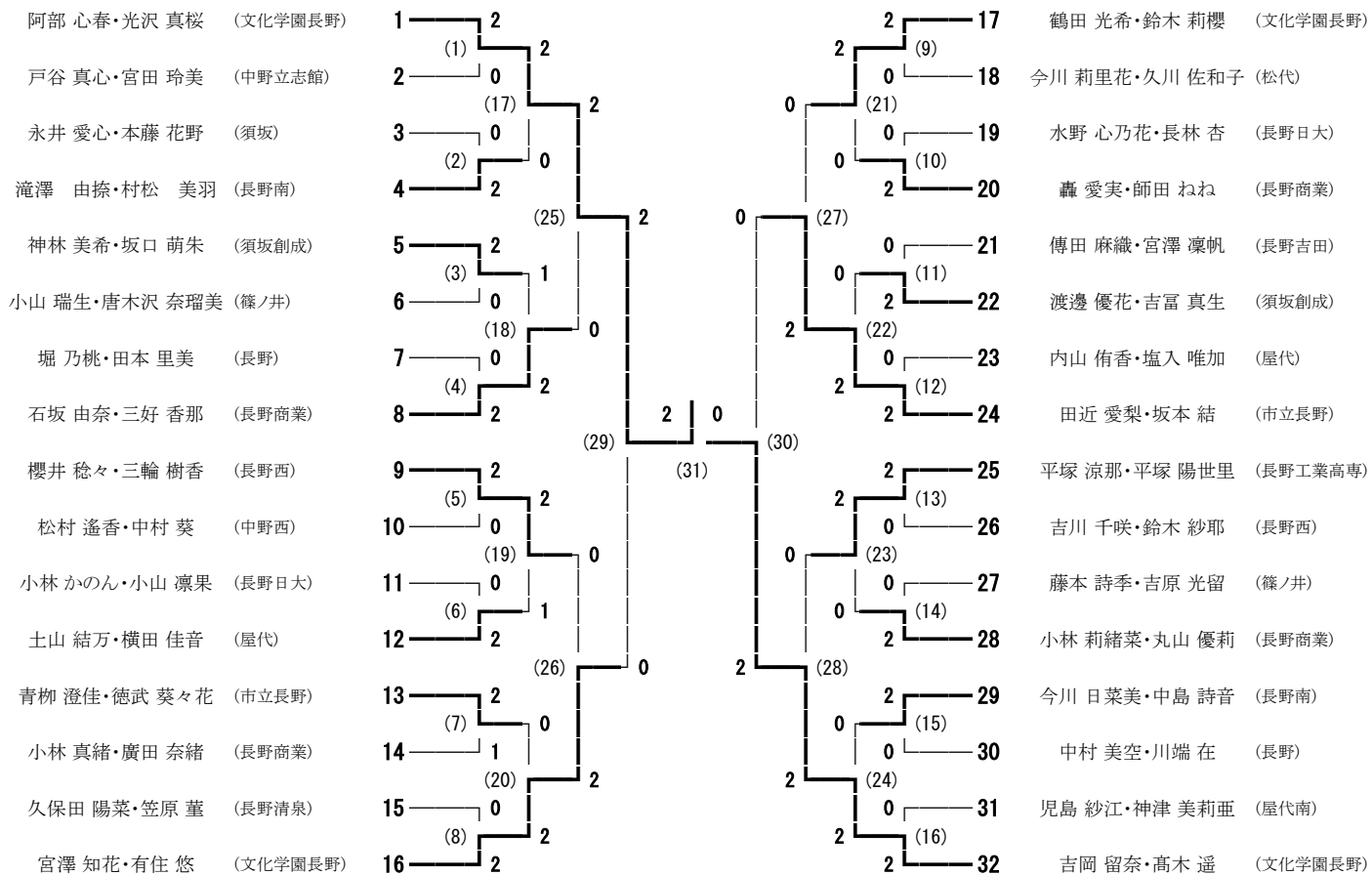

令和5年度北信高等学校新人体育大会バドミントン競技 女子シングルス本選

